

Glass and cup washer for bars  
 Lavatazzine/bicchieri per bar  
 Gläser- und Tassen-Spülmaschine für die Gastronomie  
 Lave-verres et tasses pour bars  
 Lavacopas y lavatazas para bares  
 Glazen- en kopjeswasser voor bars  
 Myčka sklenic a šáleků pro bary  
 Pohár- és csészemosogató gép bárok számára



<b>EN*</b>	User manual .....	2
<b>IT</b>	Manuale d'uso .....	19
<b>DE</b>	Gebrauchsanweisung .....	38
<b>FR</b>	Mode d'emploi .....	57
<b>ES</b>	Manual de funcionamiento .....	76
<b>NL</b>	Gebruikshandleiding .....	95
<b>CS</b>	Provozní příručka .....	115
<b>HU</b>	Felhasználói útmutató .....	132



## Foreword



The installation, use and maintenance manual (hereinafter Manual) provides the user with information necessary for correct and safe use of the machine (or “appliance”).

The following must not be considered a long and exacting list of warnings, but rather a set of instructions suitable for improving machine performance in every respect and, above all, preventing injury to persons and animals and damage to property due to improper operating procedures.

All persons involved in machine transport, installation, commissioning, use and maintenance, repair and disassembly must consult and carefully read this manual before carrying out the various operations, in order to avoid wrong and improper actions that could compromise the machine's integrity or endanger people. Make sure to periodically inform the user regarding the safety regulations. It is also important to instruct and update personnel authorised to operate on the machine, regarding its use and maintenance.

The manual must be available to operators and carefully kept in the place where the machine is used, so that it is always at hand for consultation in case of doubts or whenever required.

If, after reading this manual, there are still doubts regarding machine use, do not hesitate to contact the Manufacturer or the authorised Service Centre to receive prompt and precise assistance for better operation and maximum efficiency of the machine. During all stages of machine use, always respect the current regulations on safety, work hygiene and environmental protection. It is the user's responsibility to make sure the machine is started and operated only in optimum conditions of safety for people, animals and property.



### IMPORTANT

- The manufacturer declines any liability for operations carried out on the appliance without respecting the instructions given in this manual.
- The manufacturer reserves the right to modify the appliances presented in this publication without notice.
- No part of this manual may be reproduced.
- This manual is available in digital format by:
  - contacting the dealer or reference customer care;
  - downloading the latest and up to date manual on the web site;
- The manual must always be kept in an easily accessed place near the machine. Machine operators and maintenance personnel must be able to easily find and consult it at any time.

## Contents

A	SAFETY INFORMATION .....	4
A.1	General information .....	4
A.2	General safety .....	4
A.3	Personal protection equipment .....	5
A.4	Water connection .....	5
A.5	Electrical connection .....	5
A.6	Machine cleaning and maintenance .....	6
A.7	Machine disposal .....	6
B	WARRANTY .....	7
B.1	Warranty terms and exclusions .....	7
C	GENERAL SAFETY RULES .....	7
C.1	Introduction .....	7
C.2	Mechanical safety characteristics, hazards .....	7
C.3	Protection devices installed on the machine .....	7
	C.3.1 Guards .....	7
	C.3.2 Safety devices .....	7
C.4	Safety signs to be placed on the machine or near its area .....	7
C.5	Instructions for use and maintenance .....	8
C.6	Reasonably foreseeable improper use .....	8
C.7	End of use .....	8
C.8	Residual risks .....	8
D	GENERAL INFORMATION .....	9
D.1	Introduction .....	9
D.2	Definitions .....	9
D.3	Machine identification data .....	9
D.4	How to identify the technical data .....	10
	D.4.1 How to interpret the factory description .....	10
D.5	Responsibility .....	10
D.6	Copyright .....	10
D.7	Keeping the manual .....	10
D.8	Recipients of the manual .....	10
E	NORMAL USE .....	10
E.1	Correct use .....	10
E.2	Characteristics of personnel enabled to operate on the machine .....	10
E.3	Characteristics of personnel trained for normal machine use .....	11
E.4	Operator qualified for normal machine use .....	11
F	TECHNICAL DATA .....	11
F.1	Main technical characteristics .....	11
G	PRODUCT DESCRIPTION .....	11
G.1	General description .....	11
G.2	Machine overview .....	12
H	CONTROL PANEL DESCRIPTION .....	12
H.1	Control panel description .....	12
I	OPERATION .....	14
I.1	Starting .....	14
I.2	Loading dishes on racks .....	14
I.3	Type of rack and loading .....	14
I.4	Operation .....	14
I.5	Wash cycles .....	15
J	DAILY CLEANING .....	15
J.1	Machine cleaning .....	15
J.2	End of service .....	15
K	MAINTENANCE .....	16
K.1	Maintenance intervals .....	16
	K.1.1 Preventive Maintenance .....	16
K.2	Maintenance frequency .....	16
K.3	Precautions in case of long idle periods .....	16
K.4	Machine disposal .....	16
L	TROUBLESHOOTING .....	17
L.1	General troubleshooting .....	17

## A SAFETY INFORMATION

### A.1 General information

To ensure safe use of the machine and a proper understanding of the manual it is necessary to be familiar with the terms and typographical conventions used in the documentation. The following symbols are used in the manual to indicate and identify the various types of hazards:

**WARNING**

Danger for the health and safety of operators.

**WARNING**

Danger of electrocution - dangerous voltage.

**CAUTION**

Risk of damage to the machine or the product.

**IMPORTANT**

Important instructions or information on the product



Equipotentiality



Read the instructions before using the appliance







Clarifications and explanations

### A.2 General safety

- The appliance must not be used by people (including children) with limited physical, sensory or mental abilities or without experience and knowledge of it, unless instructed in its use and supervised by those responsible for their safety.
  - Do not let children play with the appliance.
  - Keep all packaging and detergents away from children.
  - Cleaning and user maintenance shall not be made by children without supervision.
- For suitable personal protection equipment, refer to chapter “A.3 *Personal protection equipment*”.
- Several illustrations in the manual show the machine, or parts of it, without guards or with guards removed. This is purely for explanatory purposes. Do not use the machine without the guards or with the protection devices deactivated.
- Do not remove, tamper with or make illegible the safety, danger and instruction signs and labels on the machine.
- Do not remove, tamper with or make the labels on the machine illegible.
- Do not remove or tamper with the machine’s safety devices.
- Unauthorized personnel must not enter the work area.
- Remove any flammable products or items from the work area.

### A.3 Personal protection equipment

Summary table of the Personal Protection Equipment (PPE) to be used during the various stages of the machine's service life.

Stage	Protective garments 	Safety footwear 	Gloves 	Glasses 	Safety helmet 
Transport	—	●	○	—	○
Handling	●	●	○	—	—
Unpacking	○	●	○	—	—
Installation	○	●	● <sup>1</sup>	—	—
Normal use	●	●	● <sup>2</sup>	○	—
Adjustments	○	●	—	—	—
Routine cleaning	○	●	● <sup>1-3</sup>	○	—
Extraordinary cleaning	○	●	● <sup>1-3</sup>	○	—
Maintenance	○	●	○	—	—
Dismantling	○	●	○	○	—
Scrapping	○	●	○	○	—
<b>Key:</b>					
●	<b>PPE REQUIRED</b>				
○	<b>PPE AVAILABLE OR TO BE USED IF NECESSARY</b>				
—	<b>PPE NOT REQUIRED</b>				

1. During these operations, gloves must be cut-resistant. Failure to use the personal protection equipment by operators, specialized personnel or users can involve exposure to damage to health (depending on the model).
2. During these operations, gloves must be heatproof and suitable for contact with water and the substances used (refer to the safety data sheet of the substances used for the information regarding the required PPE). Failure to use the personal protection equipment by operators, specialised personnel or users can involve exposure to chemical risk and cause possible damage to health (depending on the model).
3. During these operations, gloves must be suitable for contact with chemical substances used (refer to the safety data sheet of the substances used for information regarding the required PPE). Failure to use the personal protection equipment by operators, specialized personnel or users can involve exposure to chemical risk and cause possible damage to health (depending on the model).

### A.4 Water connection

- The operating water pressure (minimum and maximum) must be between:
  - 2 bar [200 kPa] and 5 bar [500 kPa];
- Make sure that there are no visible water leaks during and after the first use of the machine.

### A.5 Electrical connection

- Work on the electrical systems must only be carried out by a specialised personnel.
- If the power cable is damaged it must be replaced by the Customer Care Service or in any case by specialised personnel, in order to prevent any risk.

## A.6 Machine cleaning and maintenance

- Refer to “A.3 *Personal protection equipment*“ for suitable personal protection equipment.
- Put the machine in safe conditions before starting any maintenance operation. Disconnect the machine from the power supply and carefully unplug the power supply cable, if present.
- Depending on the model and type of electric connection, during maintenance operations, the cable and plug must be kept in a visible position by the operator carrying out the work.
- Do not touch the machine with wet hands or feet or when barefoot.
- Do not remove the safety guards.
- Use a ladder with suitable protection for work on machines with high accessibility.
- Respect the requirements for the various routine and extraordinary maintenance operations. Non compliance with the instructions can create risks for personnel.
- Extraordinary maintenance, checking and overhaul operations must only be carried out by a specialised personnel or the Customer Care Service, provided with suitable personal protection equipment (safety shoes and gloves), tools and ancillary means.

### Ordinary maintenance

- Do not clean the machine with jets of water.
- Contact with chemical substances (e.g. detergent, rinse aid, scale remover, etc.) without taking appropriate safety precautions (e.g. personal protection equipment) can involve exposure to chemical risk and possible damage to health. Therefore always refer to the safety cards and labels on the products used.

### Repair and extraordinary maintenance

- Repair and extraordinary maintenance have to be carried out by specialised authorised personnel. The manufacturer declines any liability for any failure or damage caused by the intervention of an unauthorized technician by the Manufacturer and the original manufacturer warranty will be invalidated.

## A.7 Machine disposal

- Work on the electrical equipment must only be carried out by a specialised personnel, with the power supply disconnected.
- Dismantling operations must be carried out by specialised personnel.
- Make the appliance unusable by removing the power cable and any compartment closing devices, to prevent the possibility of someone becoming trapped inside.
- Refer to “A.3 *Personal protection equipment*“ for suitable personal protection equipment.
- When scrapping the machine, the “CE“ marking, this manual and other documents concerning the appliance must be destroyed.



### **IMPORTANT**

Save these instructions carefully for further consultation by the various operators.

## B WARRANTY

### B.1 Warranty terms and exclusions

If the purchase of this product includes warranty coverage, warranty is provided in line with local regulations and subject to the product being installed and used for the purposes as designed, and as described within the appropriate equipment documentation.

Warranty will be applicable where the customer has used only genuine spare parts and has performed maintenance in accordance with Electrolux Professional user and maintenance documentation made available in paper or electronic format.

Electrolux Professional strongly recommends using Electrolux Professional approved cleaning, rinse and descaling agents to obtain optimal results and maintain product efficiency over time.

The Electrolux Professional warranty does not cover:

- service trips cost to deliver and pick up the product;
- installation;
- training on how to use/operate;
- replacement (and/or supply) of wear and tear parts unless resulting from defects in materials or workmanship reported within one (1) week from the failure;
- correction of external wiring;
- correction of unauthorized repairs as well as any damages, failures and inefficiencies caused by and/or resulting from;
  - insufficient and/or abnormal capacity of the electrical systems (current/voltage/frequency, including spikes and/or outages);
  - inadequate or interrupted water supply, steam, air, gas (including impurities and/or other that does not comply with the technical requirements for each machine);

- plumbing parts, components or consumable cleaning products that are not approved by the manufacturer;
- customer’s negligence, misuse, abuse and/or non-compliance with the use and care instructions detailed within the appropriate equipment documentation;
- improper or poor: installation, repair, maintenance (including tampering, modifications and repairs carried out by third parties not authorized) and modification of safety systems;
- Use of non-original components (e. g.: consumables, wear and tear, or spare parts);
- environment conditions provoking thermal (e. g. overheating/freezing) or chemical (e. g. corrosion/oxidation) stress;
- foreign objects placed in- or connected to- the product;
- accidents or force majeure;
- transportation and handling, including scratches, dents, chips, and/or other damage to the finish of the product, unless such damage results from defects in materials or workmanship and is reported within one (1) week of delivery unless otherwise agreed;
- product with original serial numbers that have been removed, altered or cannot be readily determined;
- replacement of light bulbs, filters or any consumable parts;
- any accessories and software not approved or specified by Electrolux Professional.

Warranty does not include scheduled maintenance activities (including the parts required for it) or the supply of cleaning agents unless specifically covered within any local agreement, subject to local terms and conditions.

Check on Electrolux Professional website the list of authorized customer care.

## C GENERAL SAFETY RULES

### C.1 Introduction

The machines are provided with electric and/or mechanical safety devices for protecting workers and the machine itself.

Therefore the user must not remove or tamper with such devices. The Manufacturer declines any liability for damage due to tampering or their non-use.

### C.2 Mechanical safety characteristics, hazards

The machine does not have sharp edges or protruding parts. The guards for the moving and live parts are fixed to the cabinet with screws, to prevent accidental access.

### C.3 Protection devices installed on the machine

#### C.3.1 Guards

The guards on the machine are:

- fixed guards (e.g. casings, covers, side panels, etc.), fixed to the machine and/or frame with screws or quick-release connectors that can only be removed or opened with tools;
- interlocked movable guards (door) for access inside the machine;
- machine electrical equipment access doors, made from hinged panels openable with tools. The door must not be opened when the machine is connected to the power supply.

#### C.3.2 Safety devices

The machine has:

- a yellow/red main switch that acts as an emergency switch;
- interlocks on the front panels giving access to inside the machine;



- emergency switch push buttons and stops must be installed on the rack handling tables in case the racks exceed their travel.





#### IMPORTANT

Several illustrations in the manual represent the machine, or parts of it, without guards or with guards removed. This is purely for explanatory requirements. Never operate the machine without the guards or with the safety devices deactivated.

### C.4 Safety signs to be placed on the machine or near its area

Prohibition	Meaning
	do not oil, lubricate, repair and adjust moving parts
	do not remove the safety devices
	do not use water to extinguish fires (placed on electrical parts)

## ENGLISH

Danger	Meaning
	danger of crushing hands
	caution, hot surface
	danger of electrocution (shown on electrical parts with indication of voltage)

### C.5 Instructions for use and maintenance

Risks mainly of a mechanical, thermal and electrical nature exist in the machine. Where possible the risks have been neutralised:

- directly, by means of adequate design solutions.
- indirectly by using guards, protection and safety devices.

Any anomalous situations are signalled on the control panel display.

During maintenance several risks remain, as these could not be eliminated, and must be neutralised by adopting specific measures and precautions.

Do not carry out any checking, cleaning, repair or maintenance operations on moving parts. Workers must be informed of this prohibition by means of clearly visible signs.

To guarantee machine efficiency and correct operation, periodical maintenance must be carried out according to the instructions given in this manual.

Make sure to periodically check correct operation of all the safety devices and the insulation of electrical cables, which must be replaced if damaged.

### C.6 Reasonably foreseeable improper use

Improper use is any use different from that specified in this manual. During machine operation, other types of work or activities deemed improper and that in general can involve risks for the safety of operators and damage to the appliance are not allowed. Reasonably foreseeable improper use includes:

- lack of machine maintenance, cleaning and periodical checks;
- structural changes or modifications to the operating logic;
- tampering with the guards or safety devices;
- failure to use personal protection equipment by operators, specialised personnel and maintenance personnel;
- failure to use suitable accessories (e.g. use of unsuitable equipment or ladders);
- keeping combustible or flammable materials, or in any case materials not compatible with or pertinent to the work, near the machine;
- wrong machine installation;
- placing in the machine any objects or things not compatible with its use, or that can damage the machine, cause injury or pollute the environment;
- climbing on the machine;
- non-compliance with the requirements for correct machine use;
- other actions that give rise to risks not eliminable by the Manufacturer.



## WARNING

The previously described actions are prohibited!

### C.7 End of use

When the appliance is no longer to be used, make it unusable by removing the mains power supply wiring.

### C.8 Residual risks

The machine has several risks that were not completely eliminated from a design standpoint or with the installation of adequate protection devices. Nevertheless, through this manual the Manufacturer has taken steps to inform operators of such risks, carefully indicating the personal protection equipment to be used by them. In order to reduce the risks, provide for sufficient spaces while installing the unit. To preserve these conditions, the areas around the machine must always be:

- kept free of obstacles (e.g. ladders, tools, containers, boxes, etc.);
- clean and dry;
- well lit.

For the Customer's complete information, the residual risks remaining on the machine are indicated below: such situations are deemed improper and therefore strictly forbidden.

Residual risk	Description of hazardous situation
Slipping or falling	The operator can slip due to water or dirt on the floor
Catching, dragging or crushing	Catching or dragging of the operator or other persons in the drive, during the machine work phase, due to improper actions, such as: <ul style="list-style-type: none"> <li>• placing an arm inside the machine to remove a stuck rack without stopping the machine by operating an emergency switch;</li> <li>• accessing the rack handling system without stopping the machine by operating an emergency switch.</li> </ul> Use of improper clothing with loose parts (e.g. necklaces, scarves, shawls, ties, etc.) or long hair not gathered, which could get caught up in moving parts.
Burns/abrasions (e.g. heating elements, cold pan, cooling circuit plates and pipes)	The operator deliberately or unintentionally touches some components inside the machine without using protective gloves.
Stab wounds	The operator deliberately or unintentionally touches some components with sharp edges during the machine cleaning without using protective gloves.
Burns	The operator deliberately or unintentionally touches some components inside the machine or dishes at the outfeed without using gloves or without allowing them to cool.
Shearing of upper limbs	The operator violently closes the front panels.
Electrocution	Contact with live parts during maintenance operations carried out with the electrical panel powered
Falling from above	The operator intervenes on the machine using unsuitable systems to access the upper part (e.g. rung ladders, or climbs on it)



Residual risk	Description of hazardous situation
Crushing or injury	The specialised personnel may not correctly fix the control panel when accessing the technical compartment. The panel could close suddenly.
Crushing or shearing	Possible risk of injury to upper limbs during the hood closing operation.

Residual risk	Description of hazardous situation
Tipping of loads	When handling the machine or the packing containing it, using unsuitable lifting systems or accessories or with the unbalanced load
Chemical	Contact with chemical substances (e.g. detergent, rinse aid, scale remover, etc.) without taking adequate safety precautions. Therefore always refer to the safety cards and labels on the products used.



**IMPORTANT**

In case of a significant anomaly (e.g. short circuits, wires coming out of the terminal block, motor breakdowns, worn electrical cable sheathing, etc.) the operator must immediately deactivate the machine.

**D GENERAL INFORMATION**

**D.1 Introduction**

Given below is some information regarding the intended use of this appliance, its testing, and a description of the symbols used (that identifies the type of warning), the definitions of terms used in the manual and useful information for the appliance user.

**D.2 Definitions**

Listed below are the definitions of the main terms used in the manual. It is advisable to read them carefully before use.

Operator	machine installation, adjustment, use, maintenance, cleaning, repair and transport personnel.
Manufacturer	Electrolux Professional SpA or any other service centre authorised by Electrolux Professional SpA.
Operator for normal machine use	an operator who has been informed and trained regarding the tasks and hazards involved in normal machine use.
Customer Care service or specialised technician	an operator instructed/trained by the Manufacturer and who, based on his professional and specific training, experience and knowledge of the accident-prevention regulations, is able to appraise the operations to be carried out on the machine and recognise and prevent any risks. His professionalism covers the mechanical, electrotechnical and electronics fields.
Danger	source of possible injury or harm to health.
Hazardous situation	any situation where an operator is exposed to one or more hazards.
Risk	a combination of probabilities and risks of injury or harm to health in a hazardous situation.
Protection devices	safety measures consisting of the use of specific technical means (guards and safety devices) for protecting operators against risks.
Guard	an element of a machine used in a specific way to provide protection by means of a physical barrier.
Safety device	a device (other than a guard) that eliminates or reduces the risk; it can be used alone or in combination with a guard.
Customer	the person who purchased the machine and/or who manages and uses it (e.g. company, entrepreneur, firm).

Emergency stop device	a group of components intended for the emergency stop function; the device is activated with a single action and prevents or reduces damage to persons/machines/property/animals.
Electrocution	an accidental discharge of electric current on a human body.

**D.3 Machine identification data**

A reproduction of the marking or dataplate on the machine is given below:

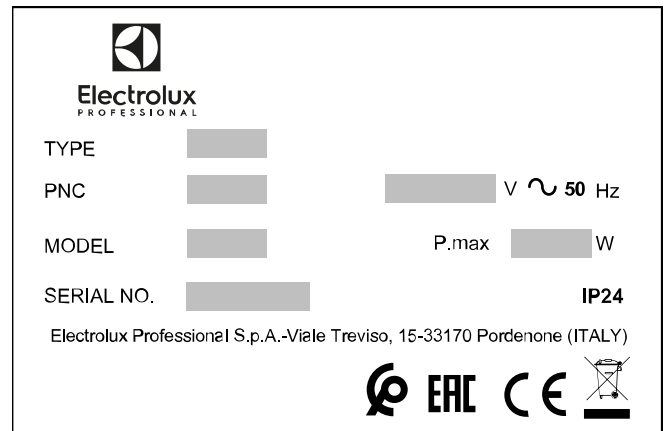

TYPE	machine type
PNC	product number code
MODEL	commercial description
SERIAL NO.	serial number
220-240V 1N~	power supply voltage
50 Hz	power supply frequency
2890 W	max. power installed
IP24	dust and water protection rating
CE	CE marking
Electrolux Professional SpA Viale Treviso 15 33170 Pordenone Italy	manufacturer



**WARNING**

Do not remove, tamper with or make the machine marking illegible.

## ENGLISH



### IMPORTANT

When scrapping the machine, the marking must be destroyed.



### NOTE!

Refer to the data given on the machine marking for relations with the Manufacturer (e.g. when ordering spare parts, etc.).

## D.4 How to identify the technical data

To identify the technical data, read the factory description of the product (F. Mod.) on the dataplate, identify the main machine data and consult F *TECHNICAL DATA* paragraph.

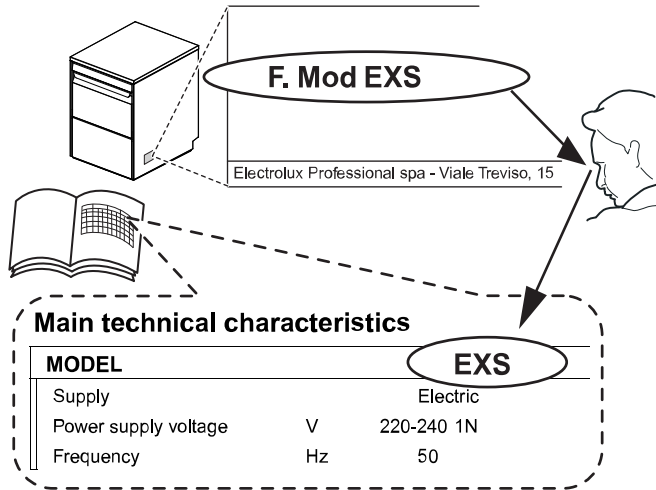

### D.4.1 How to interpret the factory description

The factory description on the dataplate has the following meaning (some examples are given below):

(1)	(2)	(3)	(4)
E	XS		
N	XS	G	U
E	S	G	C

(1) Brand	E = Electrolux, Z = Zanussi, V = Veetsan, N = OEM (Original Equipment Manufacturer).
(2) Dimension	XS = Extra small version S = Small version
(3 - 5) Options	60-6 = 60 Hz B = Rinse booster pump R = Round basket DD = Detergent dispenser installed DP-P = Drain pump installed G = Detergent dispenser and drain pumps installed U = UK plug C = Cold rinse TF = Tank filter M = Multi support WM = In compliance with Water Mark regulation.

## E NORMAL USE

### E.1 Correct use

Our machines are designed and optimized in order to obtain high performance and efficiency.

This equipment must only be used for its expressly designed purpose, i.e. washing dishes with water and specific detergents. Any other use is to be deemed improper.

## D.5 Responsibility

**The Manufacturer declines any liability for damage and malfunctioning caused by:**

- non-compliance with the instructions contained in this manual;
- repairs not carried out in a workmanlike fashion, and replacements with parts different from those specified in the spare parts catalogue (the fitting and use of non-original spare parts and accessories can negatively affect machine operation and invalidates the original manufacturer warranty);
- operations carried out by non-specialised personnel;
- unauthorized modifications or operations;
- missing, lack or inadequate maintenance;
- improper machine use;
- unforeseeable extraordinary events;
- use of the machine by uninformed and / or untrained personnel;
- non-application of the current provisions in the country of use, concerning safety, hygiene and health in the workplace.

The Manufacturer declines any liability for damage caused by arbitrary modifications and conversions carried out by the user or the Customer.

The employer, workplace manager or service technician are responsible for identifying and choosing adequate and suitable personal protection equipment to be worn by operators, in compliance with regulations in force in the country of use.

The Manufacturer declines any liability for inaccuracies contained in the manual, if due to printing or translation errors.

Any supplements to the installation, use and maintenance manual the Customer receives from the Manufacturer will form an integral part of the manual and therefore must be kept together with it.

## D.6 Copyright

This manual is intended solely for consultation by the operator and can only be given to third parties with the permission of Electrolux Professional company.

## D.7 Keeping the manual

The manual must be carefully kept for the entire life of the machine, until scrapping. The manual must stay with the machine in case of transfer, sale, hire, granting of use or leasing.

## D.8 Recipients of the manual

**This manual is intended for:**

- the employer of machine users and the workplace manager
- operators for normal machine use
- specialised technicians - Customer Care service (see service manual).

## E.2 Characteristics of personnel enabled to operate on the machine

The Customer is responsible for ensuring that persons assigned to the various duties:

- read and understand the manual;
- receive adequate training and instruction for their duties in order to perform them safely;
- receive specific training for correct machine use.

### E.3 Characteristics of personnel trained for normal machine use

The Customer must make sure the personnel for normal machine use are adequately trained and skilled in their duties, as well as ensuring their own safety and that of other persons.

The Customer must make sure his personnel have understood the instructions received and in particular those regarding work hygiene and safety in use of the machine.

### E.4 Operator qualified for normal machine use

Must have at least:

- knowledge of the technology and specific experience in operating the machine;

- adequate general basic education and technical knowledge for reading and understanding the contents of the manual, including correct interpretation of the drawings, signs and pictograms;
- sufficient technical knowledge for safely performing his duties as specified in the manual;
- knowledge of the regulations on work hygiene and safety.

In case of a significant anomaly (e. g. short circuits, wires coming out of the terminal block, motor breakdowns, worn electrical cable sheathing, etc.) the operator for normal machine use must:

- immediately deactivate the machine by turning the switch disconnecter to "O" or operating the main emergency switch on the equipment;
- close the machine water supply by shutting off the water.

## F TECHNICAL DATA

### F.1 Main technical characteristics

Model		EXS.... NXS.... VXS.... ZXS....	ES.... NS.... VS.... ZS....	ESGC ZSGC	ESGWM ZSGWM
Supply voltage:		220-240V 1N~	220-240V 1N~	220-240V 1N~	220-240V 1N~
Convertible to:		-	-	-	-
Frequency	Hz	50 [60] <sup>1</sup>	50 [60] <sup>1</sup>	50	50
Max. power	kW	2.89	2.89	2.89	3.25
Boiler heating elements	kW	2.7	2.7	2.7	2.7
Tank heating elements	kW	2.4	2.4	2.4	2.4
Water supply pressure	bar [kPa]	2 bar [200 kPa] 5 bar [500 kPa]	2 bar [200 kPa] 5 bar [500 kPa]	2 bar [200 kPa] 5 bar [500 kPa]	2 bar [200 kPa] 5 bar [500 kPa]
Water supply temperature	°C [°F]	10 - 50 [50 - 122]	10 - 50 [50 - 122]	10 - 50 [50 - 122]	10 - 50 [50 - 122]
Water supply hardness	°f/°d/°e	20/11/14 max	20/11/14 max	20/11/14 max	20/11/14 max
Electric conductivity of water	µS/cm	< 400	< 400	< 400	< 400
Concentration of chlorides in water	ppm	< 20	< 20	< 20	< 20
Hot rinse cycle water consumption	l	2	2	2	2
Cold rinse cycle water consumption	l	-	-	1	-
Boiler capacity	l	3	3	3	5
Tank capacity	l	10	12	12	20
Standard cycle time with water supply at 50°C.	sec.	120	120	120	90-120
Legal noise level Leq <sup>2</sup>	dB(A)	LpA: 61dB - KpA: 1.5dB			
Protection rating		IP24			
Power supply cable		H07RN-F — 3x1.5 mm <sup>2</sup>			

1. Only for EXSG6-ZXSG6-ZSG6 models

2. The noise emission values have been obtained according to EN ISO 11204.

## G PRODUCT DESCRIPTION

### G.1 General description

The appliance is suitable for washing glasses, cups, cutlery.

Under no circumstances it can be used for other applications or ways not provided for in this manual.

This equipment has been created in order to ensure a better work environment and cost efficiency.

These appliances are used in restaurants, cafeterias, cooking centers and large institutions. The special dish racks, that can be equipped with various inserts, offer practical and easy use for obtaining excellent washing results.

The electronic system enables complete supervision of the washing process. The control panel also has a display that shows the operating parameters and signals any faults.

G.2 Machine overview

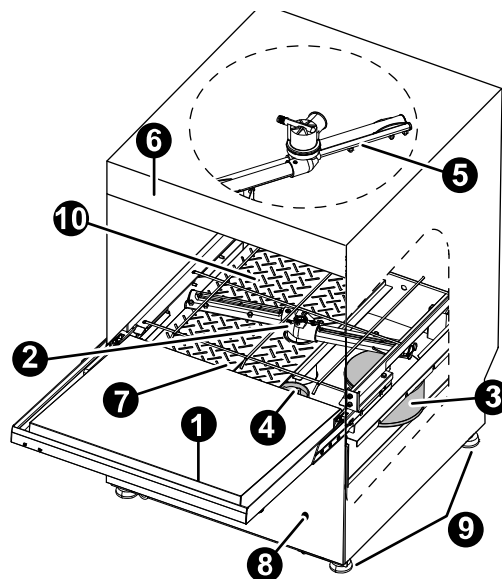
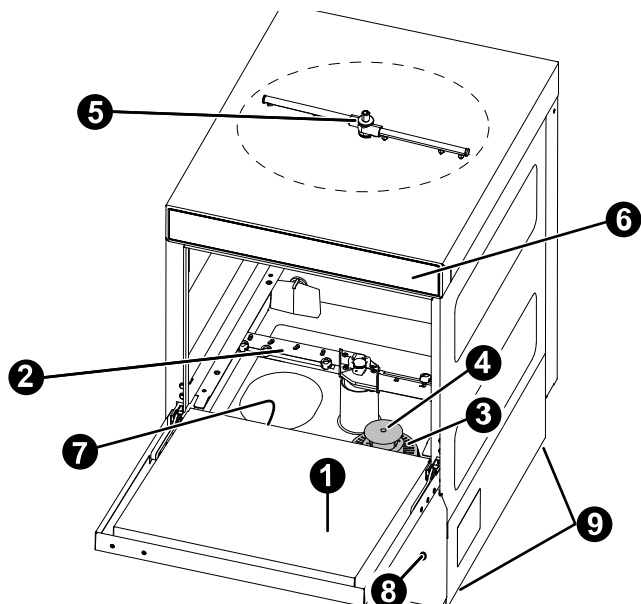

1	Door
2	Lower washer arm
3	Pump filter
4	Overflow
5	Upper washer arm

6	Control panel
7	Tank heating element
8	Screw for adjusting rinse aid quantity
9	Adjustable feet
10	Tank Filter (depending on the model)

H CONTROL PANEL DESCRIPTION

H.1 Control panel description

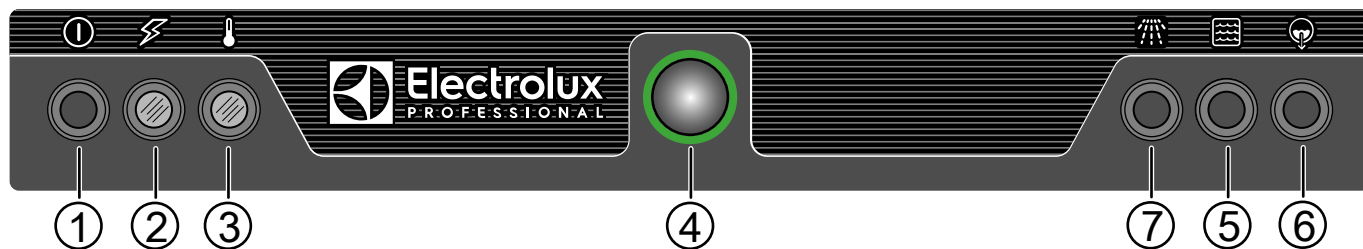
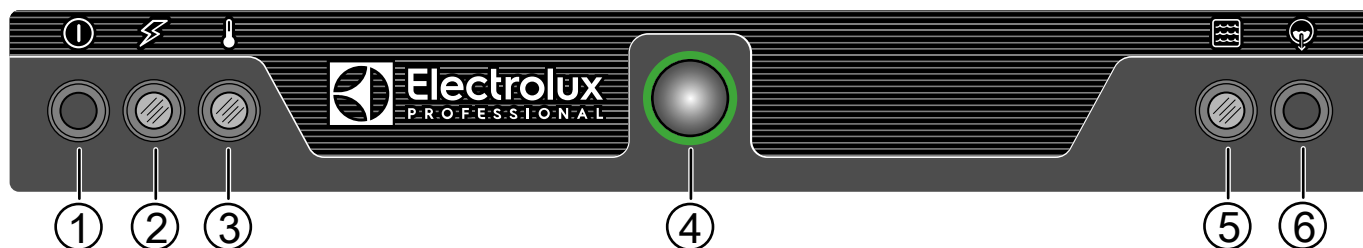
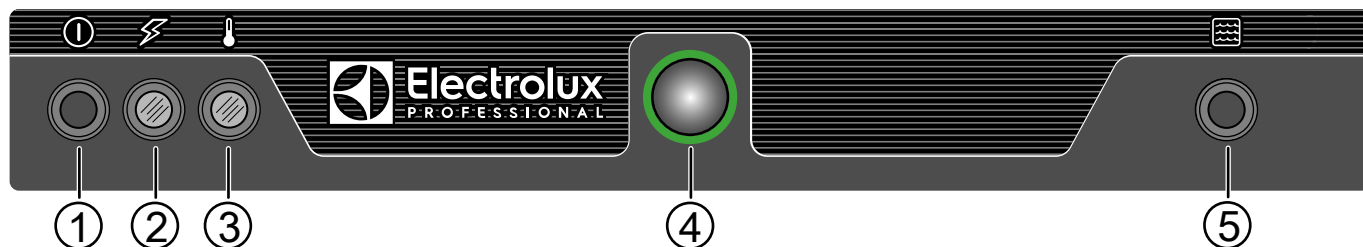

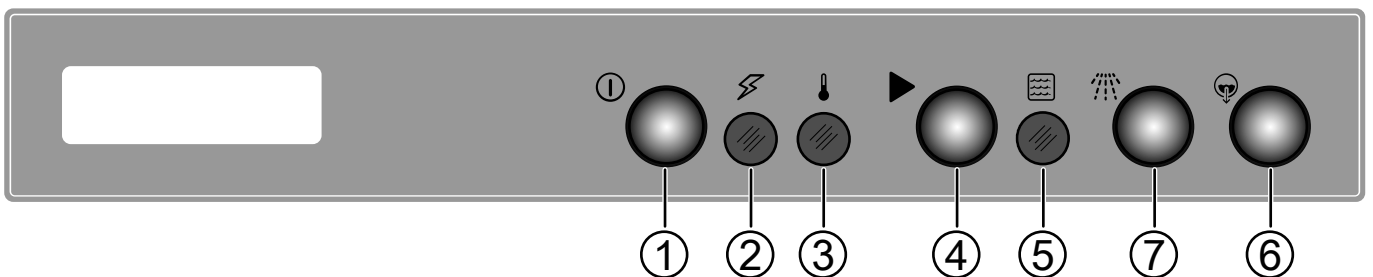
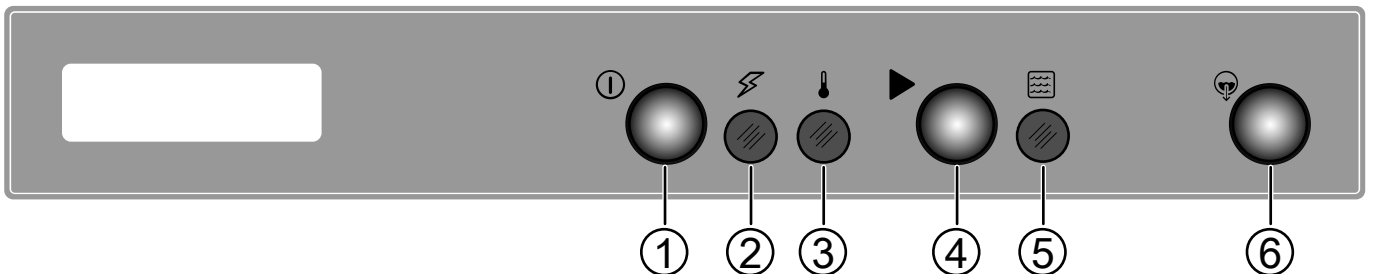
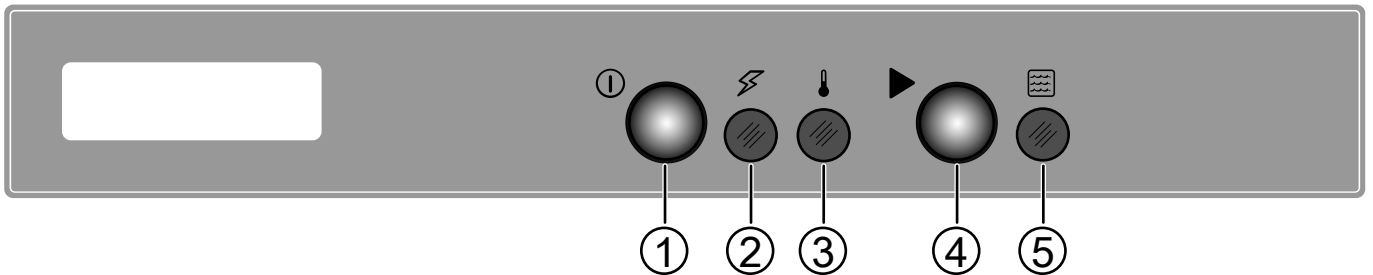
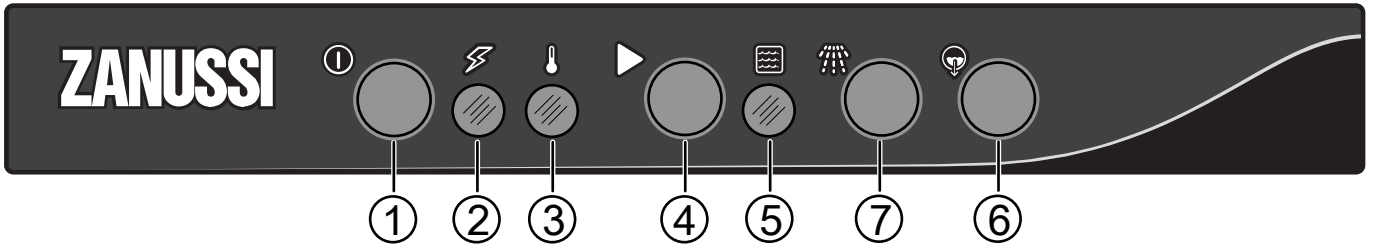
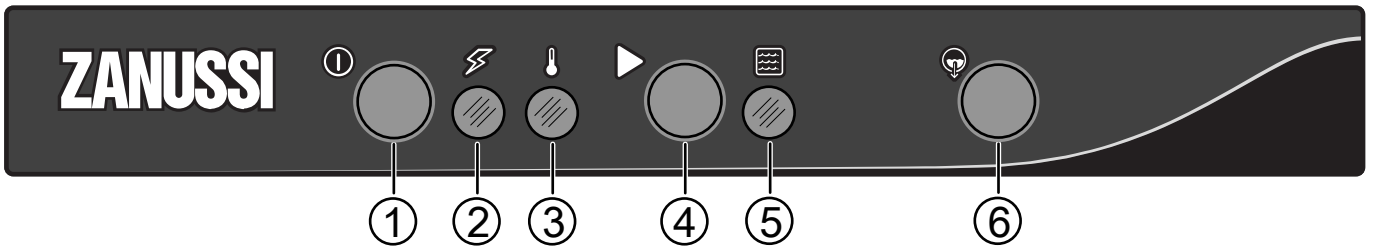
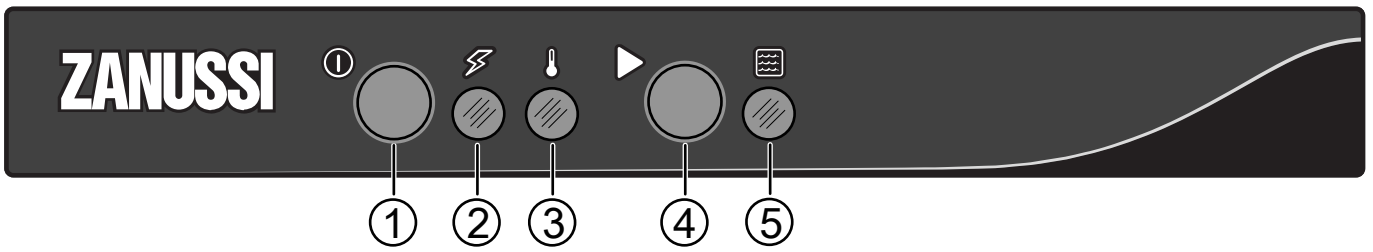

- 1 ON/OFF button**  
Press this button to activate the appliance. Press it again to deactivate.
- 2 ON indicator**  
When the appliance is on, this indicator is lit up.
- 3 Water temperature indicator**  
When the water in the tank and boiler reach the operating temperature, this indicator is lit up.
- 4 START button**  
This button starts washing cycle. This cycle is recommended for washing normally dirty dishes.
- 5 Wash cycle indicator**  
This indicator is on, when you start the washing cycle. It is off, when the washing cycle is finished.

- 6 Drain button**  
Press this button to drain the water of the washing tank. When the cycle is selected, the button indicator is lit up. This option is available only in the models with drain pump.
- 7 Cold rinse button** (available depending on the model)  
At the end of the wash cycle, press this button to start the cold rinse cycle. Particularly suitable for rinsing glasses. The duration of the cold rinse cycle is related to how much time the same button is pressed.

## I OPERATION

### I.1 Starting



**NOTE!**

Carry out a couple of cycles without dishes to flush out any industrial grease which has remained in the tank and piping.

- Open the water supply tap.
- Switch on at the mains.
- Open the door and check that all the tank components are in their correct position.
- Close the door and press On/Off button.

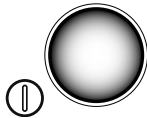

- The indicator light of On/Off button comes on, indicating that the dishwasher is powered and that water is being introduced and heated.



- The filling and heating stage has finished when this indicator light comes on:



### I.2 Loading dishes on racks

The appliance is suitable for washing dishes, glasses, cups, cutlery, containers and receptacles in plastic and/or steel used for preparing, cooking and serving; as well as a wide variety of ceramic and/or metal cooking utensils. However it is advisable not to wash decorated dishes or place silverware in contact with other metals.



**IMPORTANT**

The appliance does not remove burnt food deposits from dishes. Dishes with burnt-on food deposits should be cleaned mechanically/chemically before putting them in the dishwasher. Before inserting the racks in the machine, clear the dishes of any food residuals and rinse them with cold or warm water, at a max. temperature of 35°C [95°F], using a manual prewash spray.

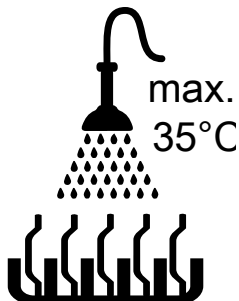

**CAUTION**

Failure to remove the residuals of detergent possibly used for manual prewash can cause malfunctioning of the dishwasher and compromise washing results.



**IMPORTANT**

This machine must only be used for washing dishes, containers, etc. (see above) do not use it to wash animals or food (e.g. fruit, vegetables, meat or fish).

### I.3 Type of rack and loading

Place cups and glasses of different dimensions upside down in the supplied basket, using also the special cutlery container.

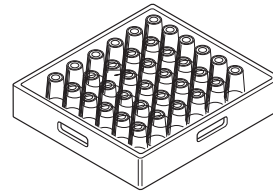

**NOTE!**

Baskets for washing dishes which have non standard shapes and dimensions are available on request.

### I.4 Operation



**IMPORTANT**

- To guarantee sanitization of the dishes, wash at least 3 empty racks at lowest speed. This allows all the machine to reach the working temperature. Repeat the procedure if the machine is stopped or the door is opened for a long time.
- During normal daily operations, make sure to change the water in the tank at least twice a day.

The filling and heating stage has finished when water temperature indicator comes on.

The appliance is now ready for use.

- Open the door.
- Only for model without detergent dispenser, pour the required amount of detergent into the tank.
- Insert the rack containing the dirty dishes.  
Close the door and press START button, the wash cycle indicator light comes on and the wash cycle starts:
- To stop the wash cycle, just open the door.
- To continue the wash cycle, close the door. The cycle starts again from where it was stopped.
- Open the door and remove the rack containing the clean dishes.



**CAUTION**

The use of “foaming/nonspecific” detergents or in any case detergents used in different ways from that prescribed by the manufacturer, can cause damage to the dishwasher and compromise the washing results.

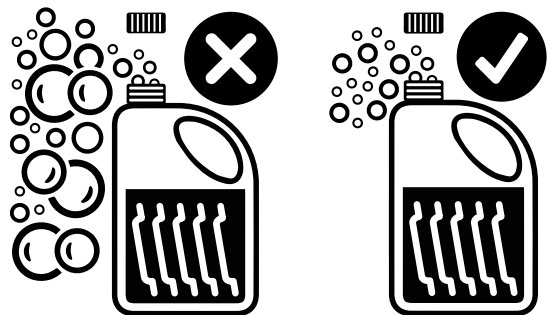

**NOTE!**

To obtain excellence washing performance, use detergent, rinse aid and descaling agent suggested by Electrolux Professional. In the Electrolux Professional web site, open the “Accessories and Consumables” web page and navigate into the dishwashing equipment tab to order most suitable detergents and accessories.



**I.5 Wash cycles**

The wash cycle includes one wash with hot water and detergent (min 55°C [131°F]) and one rinse with hot water and rinse-aid (min 82 °C [180°F]).

**Table of times: standard cycle time with supply water at 50°C [122°F]**

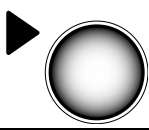
<b>Model</b>	
EXS.... - NXS.... - VXS.... - ZXS.... - ES.... - NS.... - VS.... - ZS....	120 sec
ESGWM - ZSGWM	90 - 120 sec



**NOTE!**

Standard cycle time may vary should the inlet water temperature and/or the boiler heating elements be different from that indicated above.

A device lengthens the cycle time if the water in the boiler has not reached the minimum temperature for correct rinsing.

The cycle times and the temperature may be personalised (e.g. increase of the rinse time and temperature). The cycle times should only be set by a specialised personnel.

**J DAILY CLEANING**



**WARNING**

Refer to "Safety Information".

**J.1 Machine cleaning**

Cleaning must be carried out after every day of use. Use hot water, a neutral detergent/cleaner if necessary, and a soft brush or sponge. If another type of detergent is used, carefully follow the producer's instructions and observe the safety rules given in the information sheets provided with the product or substance.

In order to reduce the environmental impact of pollutants it is advisable to clean the machine (externally and, where necessary, internally) with products that are more than 90% biodegradable.



**CAUTION**

Do not use steel wool or similar material to clean stainless steel surfaces. Do not use detergents containing chlorine.



**WARNING**

When using chemicals, comply with the safety notes and dosage recommendations printed on the packaging. Refer to the chapter *A.3 Personal protection equipment* for handling chemical products.



**J.2 End of service**

- Open the door and take out the rack containing the clean glasses of cups.

- Depending on the model, remove the flat filter "C" and the overflow "A".

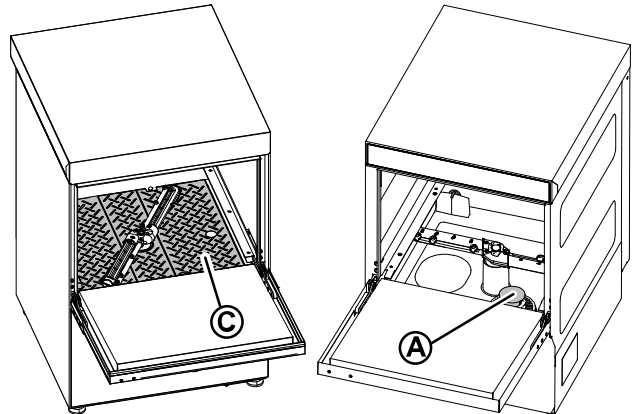

- **Models without drain pump.**
  - Remove only the overflow pipe.
- **Models with drain pump.**
  - Remove the overflow pipe. Close the door. Select the drain cycle by pressing DRAIN button for at least 5 seconds until the washing tank is empty.
- Switch off the dishwasher by pressing ON/OFF button.

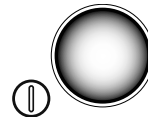

- Clean the tank.
  - Remove any residues from the bottom of the tank with a sponge and wash with clean water. For cleaning, use washing-up detergent or water and vinegar solution. Do not use abrasive detergents or powers that might damage the internal parts. To eliminate any incrustation, use a sponge or brush with soft plastic bristles.
- Switch off the mains ahead of the equipment.
- Close the water supply tap.
- Replace the flat filter and the overflow.
- Unscrew the ring nuts "H" and remove the washing "3" and rinsing arms "4".

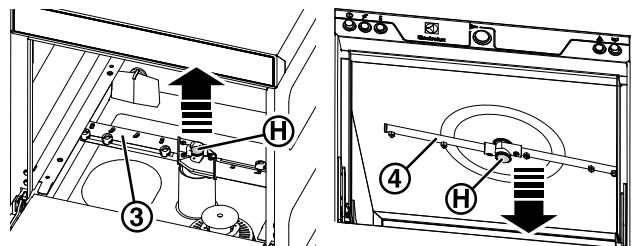

## ENGLISH

- Carefully clean all the parts with a water jet and neutral detergent/deterasive, if necessary using a soft brush or sponge. Do not use sharp implements to clean the nozzle holes, which could otherwise be damaged. In the event of scale, treat the unit with a specific scale prevention product according to the specific product use instructions.

- Use a soft cloth to remove any residues on the door by washing with clean water.
- Upon completion of cleaning operations, replace the parts removed previously.

## K MAINTENANCE

### K.1 Maintenance intervals

The inspection and maintenance intervals depend on the actual machine operating conditions and ambient conditions (presence of dust, damp, etc.), therefore precise time intervals cannot be given. In any case, careful and periodical machine maintenance is advisable in order to minimise service interruptions.

#### K.1.1 Preventive Maintenance

Preventive Maintenance reduces downtime and maximizes machines efficiency.

Customer Care Service can provide advice on the best maintenance plan to be purchased based on the intensity of use and the age of the equipment.

It is advisable to stipulate a preventive and scheduled maintenance contract with the Customer Care Service.

### K.2 Maintenance frequency

To ensure constant machine efficiency, it is advisable to carry out the checks with the frequency given in the following table:

Maintenance, inspections, checks and cleaning	Fre-quency	Respon-sibility
Ordinary cleaning • general cleaning of machine and surrounding area	Daily	Operator
Ordinary cleaning • Every month descale the wash and rinse jets with vinegar.	Monthly	Operator
Ordinary cleaning • Every month descale the wash and rinse jets with scale remover.	Monthly	Service
Mechanical protection devices • check their condition and for any deformation, loosening or removed parts	Monthly	Service
Control • check the mechanical part, for cracks or deformation, tightening of screws: check the readability and condition of words, stickers and symbols and restore if necessary	Yearly	Service
Machine structure • Descale the boiler, inside surfaces of the tank and the machine piping.	Yearly	Service
Machine structure • The internal hose of the rinse-aid and detergent peristaltic dispenser should undergo periodic maintenance.	Yearly	Service
Machine structure • If present, clean the finned coil of the energy saving device.	Yearly	Service

Maintenance, inspections, checks and cleaning	Fre-quency	Respon-sibility
Machine structure • tightening of main bolts (screws, fixing systems, etc.) of machine	Yearly	Service
Safety signs • check the readability and condition of safety signs	Yearly	Service
Electrical control panel • check the electrical components installed inside the electrical control panel. Check the wiring between the electrical panel and machine parts.	Yearly	Service
Electrical connection cable and plug • check the connection cable (replace if necessary) and plug	Yearly	Service
General machine overhaul • check all components, electrical equipment, corrosion, pipes...	Every 10 years <sup>1</sup>	Service

1. the machine is designed and built for a duration of about 10 years. After this period of time (from commissioning) the machine must undergo a general inspection and overhaul. Some examples of checks to be carried out are given below.

### K.3 Precautions in case of long idle periods

If the machine is not going to be used for some time, take the following precautions:

- close the water supply tap(s);
- completely drain the tank(s);
- remove and carefully clean the filters;
- completely drain the boiler;
- remove the plug from the power socket;
- completely drain the incorporated dispenser hoses. Remove them from the containers;
- carefully clean the internal parts of the machine;
- clean the cabinet, going over all the stainless steel surfaces vigorously with a rag moistened with paraffin oil to create a protective film;
- leave the door ajar so that air can circulate inside, preventing the formation of unpleasant odours.
- periodically air the premises.



#### NOTE!

After carrying out maintenance make sure the machine is able to work safely and, in particular, that the protection and safety devices are efficient.

### K.4 Machine disposal

At the end of the product's life cycle, make sure the equipment is not dispersed in the environment. The equipment must be disposed of in compliance with current regulations in the country of use.

All metal parts are in stainless steel (AISI 304) and removable. Plastic parts are marked with the letters of the material.



The symbol  on the product indicates that this product should not be treated as domestic waste, but must be correctly



disposed of in order to prevent possible negative consequences for the environment and the human health.

Regarding the recycling of this product, please contact the sales agent or dealer of your product, your Customer Care service or the appropriate waste disposal service.

## L TROUBLESHOOTING

### L.1 General troubleshooting

Anomaly	Type of anomaly	Possible causes	Actions
The dishwasher does not start	Blocking	The dishwasher is not connected to the main power supply.	Check if the appliance main circuit breaker is in ON position.
		The door is opened.	Close the door
		The tap is close.	Open the tap.
		The water inlet filter is clogged.	Clean the water inlet filter.
		Too low pressure in hydraulic circuit.	Check the minimum mains pressure.
		Overflow not inserted (only for appliances without drain pump).	Insert properly the overflow.
The dishwasher does not wash well.	Loss of performance.	No scrape action before putting dishes in the racks	Scrape dishes before putting them in the racks.
		The wash arms are clogged by solid food remains. Residual food has not been removed from dishes.	Check if the wash jets are clogged by solid food remains.
		The wash arms are not properly installed.	Check the integrity of the wash arms. Remove and fit again the wash arms.
		The dishes are not correctly placed in the racks.	Check if the dishes are correctly placed in the racks.
		The dosing of detergent is not correct.	Call detergent and rinse aid service centre.
		The detergent tank is empty.	Check that there is detergent in the container and if necessary top it up.
		Detergent pump does not work.	Call detergent and rinse aid service centre.
		The wash tank suction filter is dirty.	Clean wash tank suction filter thoroughly.
Glasses and dishes are not dried properly.	Loss of performance.	The container of rinse aid is empty.	Check that there is rinse-aid in the container and if necessary top it up.
		Rinse aid pump does not work.	Call detergent and rinse aid service centre.
		The water temperature of the rinse module is low.	Call the service centre
		Foamy detergent present in the wash tank.	Check if the dishes were not immersed in foamy detergent (e.g. hand wash detergent) before being put in the dishwasher. Only use "non-foaming" products for professional dishwashers.
Condensation on glasses.	Loss performance.	The container of rinse aid is empty.	Check that there is rinse-aid in the container and if necessary top up.
		Rinse aid pump does not work.	Call detergent and rinse aid service centre.
Stains on the glasses.	Loss of performance.	Foamy detergent present in the wash tank.	Only use "non-foaming" products for professional dishwashers.
		The dosing of rinse aid is not correct.	Call detergent and rinse aid service centre.
		The hardness of the water is too high or too low.	Adjust the amount of detergent and rinse aid. Call detergent and rinse aid service centre.

## ENGLISH

Anomaly	Type of anomaly	Possible causes	Actions
Excessive foam in the tank.	Loss performance.	Residuals of food or detergent, used for manual prewash, remains in the dishes.	Remove residuals of food or detergent from the dishes.
		Wash water temperature is too low.	Call detergent and rinse aid service centre to set the temperature in according to the detergent specifications.
		Foamy detergent present in the wash tank.	Empty and refill the tank with water until the foam has been removed.
Smears or spots on the glasses.		Too much rinse-aid.	Reduce the amount of rinse-aid. Call detergent and rinse aid service centre.
Low pressure from wash arms.	Loss of performance	The tank filter is clogged. The wash pump filter is clogged. The water drainage hose is clogged. The wash pump does not work properly.	Clean the tank filter. Clean the wash pump filter. Call service centre. Call service centre.
Low pressure from rinse arms.	Loss of performance	The rinse arms are clogged. The water pressure after pressure reducer is less than 1 bar.	Clean the rinse arms. Call service centre.
The dishwasher is switched off, but the appliance continues to fill water.	Loss of performance	Inlet valve is damaged.	Close the water supply tap or taps and call service centre.
Wash cycle indicator is off.	Loss of performance	The water in the wash tank does not reach the set temperature.	Call service centre.
		The water in the boiler does not reach the set temperature.	Call service centre.
The wash pump does not work.	Blocking	The wash pump is clogged.	Call service centre.
The drain pump does not work.	Loss of performance	The drain pump is clogged.	Call service centre.

**If the fault persists after carrying out the above checks, contact the Customer Care Service, remembering to specify:**

- A. the type of fault;
- B. the appliance PNC (product number code);
- C. the Ser. No. (appliance serial number).



### IMPORTANT

The appliance PNC and serial number are essential for identifying the type of appliance and date of manufacture.



### NOTE!

For detailed information about the troubleshooting see the complete user manual in the web site.

## Premessa



Il manuale delle istruzioni per l'installazione, l'uso e la manutenzione (di seguito denominato "manuale") fornisce all'utente informazioni utili per utilizzare la macchina (o "apparecchiatura") correttamente e in sicurezza.

Quanto di seguito scritto non deve essere considerato come un lungo ed oneroso elenco di avvertenze, bensì come una serie di istruzioni atte a migliorare in tutti i sensi le prestazioni della macchina e ad evitare soprattutto il succedersi di danni alle persone, cose o animali derivanti da procedure d'uso e di conduzione scorrette.

È molto importante che ogni persona addetta al trasporto, all'installazione, alla messa in servizio, all'uso, alla manutenzione, alla riparazione e allo smantellamento della macchina, consulti e legga attentamente questo manuale prima di procedere alle varie operazioni, allo scopo di prevenire manovre errate ed inconvenienti che potrebbero pregiudicare l'integrità della macchina o risultare pericolosi per l'incolumità delle persone. Si raccomanda di informare periodicamente l'utente sulle normative in materia di sicurezza. È importante, inoltre, istruire ed aggiornare il personale autorizzato ad operare sulla macchina sull'uso e la manutenzione dell'apparecchiatura stessa.

È altresì importante che il Manuale venga sempre tenuto a disposizione dell'operatore e venga conservato con cura sul luogo d'esercizio della macchina affinché sia facilmente ed immediatamente accessibile per poter essere consultato in caso di dubbi e comunque, ogni qualvolta le circostanze lo richiedano.

Se, dopo aver letto il presente manuale, persistessero ancora dubbi o incertezze sull'uso dell'apparecchiatura, contattare senza esitazione il Costruttore o il Centro assistenza autorizzato, che sarà a disposizione per assicurare una pronta ed accurata assistenza per un miglior funzionamento e la massima efficienza della macchina. Si ricorda infine che, durante tutte le fasi di utilizzo della macchina dovranno sempre essere osservate le normative vigenti in materia di sicurezza, igiene sul lavoro e tutela dell'ambiente. È quindi compito dell'utente controllare che la macchina venga azionata ed utilizzata unicamente in condizioni ottimali di sicurezza sia per le persone sia per gli animali e le cose.



### IMPORTANTE

- Il fabbricante declina ogni responsabilità per qualsiasi operazione effettuata sull'apparecchiatura trascurando le indicazioni riportate sul manuale.
- Il produttore si riserva il diritto di modificare le caratteristiche delle apparecchiature presentate in questa pubblicazione senza preavviso.
- È vietata la riproduzione anche parziale del presente manuale.
- Il presente manuale è disponibile in formato digitale seguendo una delle seguenti procedure:
  - contattare il fornitore oppure l'assistenza clienti di riferimento;
  - scaricare la versione più recente e più aggiornata del presente manuale dal sito web;
- Il manuale deve essere sempre conservato nei pressi della macchina, in un luogo facilmente accessibile. Gli operatori e gli addetti all'uso ed alla manutenzione della macchina devono poterlo reperire e consultare facilmente in qualsiasi momento.

A	INFORMAZIONI SULLA SICUREZZA .....	21
A.1	Informazioni generali .....	21
A.2	Sicurezza generale .....	21
A.3	Dispositivi di protezione individuale .....	22
A.4	Allacciamento idraulico .....	22
A.5	Allacciamento elettrico .....	23
A.6	Pulizia e manutenzione della macchina .....	23
A.7	Smaltimento della macchina .....	23
B	GARANZIA.....	25
B.1	Termini di garanzia ed esclusioni.....	25
C	NORME DI SICUREZZA GENERALI.....	25
C.1	Introduzione .....	25
C.2	Caratteristiche meccaniche di sicurezza, rischi .....	25
C.3	Protezioni installate sulla macchina .....	25
C.3.1	Ripari .....	25
C.3.2	Dispositivi di sicurezza .....	25
C.4	Segnaletica di sicurezza da esporre sulla macchina o nei pressi della sua area.....	26
C.5	Avvertenze per l'utilizzo e la manutenzione .....	26
C.6	Uso scorretto ragionevolmente prevedibile.....	26
C.7	Cessato utilizzo.....	26
C.8	Rischi residui.....	26
D	INFORMAZIONI GENERALI .....	27
D.1	Introduzione .....	27
D.2	Definizioni.....	27
D.3	Dati di identificazione della macchina.....	28
D.4	Come individuare i dati tecnici .....	28
D.4.1	Come interpretare la descrizione di fabbrica.....	28
D.5	Responsabilità .....	28
D.6	Diritti d'autore .....	29
D.7	Conservazione del manuale.....	29
D.8	Destinatari del manuale .....	29
E	USO ORDINARIO .....	29
E.1	Uso previsto .....	29
E.2	Caratteristiche del personale abilitato ad intervenire sulla macchina .....	29
E.3	Caratteristiche del personale addestrato all'uso ordinario della macchina .....	29
E.4	L'operatore addetto all'uso ordinario .....	29
F	DATI TECNICI.....	29
F.1	Caratteristiche tecniche generali .....	29
G	LA DESCRIZIONE DEL PRODOTTO .....	30
G.1	Descrizione generale.....	30
G.2	Panoramica della macchina .....	30
H	DESCRIZIONE QUADRO DI COMANDO.....	31
H.1	Descrizione cruscotto .....	31
I	FUNZIONAMENTO .....	32
I.1	Messa in servizio .....	32
I.2	Modalità di caricamento stoviglie sui cesti .....	32
I.3	Tipo di cestello e carico .....	33
I.4	Funzionamento .....	33
I.5	Cicli di lavaggio .....	33
J	PULIZIA QUOTIDIANA .....	34
J.1	Pulizia della macchina .....	34
J.2	A fine servizio .....	34
K	MANUTENZIONE .....	35
K.1	Intervalli di manutenzione .....	35
K.1.1	Manutenzione preventiva.....	35
K.2	Periodicità delle manutenzioni .....	35
K.3	Precauzioni in caso di lunga inattività .....	35
K.4	Smaltimento della macchina .....	35
L	RISOLUZIONE DEI PROBLEMI.....	36
L.1	Ricerca guasti generali .....	36

## A INFORMAZIONI SULLA SICUREZZA

### A.1 Informazioni generali

Per consentire un sicuro utilizzo della macchina ed una corretta comprensione del manuale è necessario avere una buona conoscenza dei termini e delle convenzioni tipografiche utilizzate nella documentazione. Per contrassegnare e permettere di riconoscere i vari tipi di pericolo, nel manuale vengono utilizzati i seguenti simboli:



#### **AVVERTENZA**

Pericolo per la salute e la sicurezza delle persone addette.



#### **AVVERTENZA**

Pericolo di elettrocuzione - tensione pericolosa.



#### **ATTENZIONE**

Pericolo di danni alla macchina o al prodotto in lavorazione.



#### **IMPORTANTE**

Istruzioni o informazioni importanti sul prodotto



Equipotenzialità



Leggere le istruzioni prima di usare l'apparecchiatura.







Chiarimenti e spiegazioni

### A.2 Sicurezza generale

- L'apparecchiatura non è destinata a essere usata da persone (bambini compresi) le cui capacità fisiche, sensoriali o mentali siano ridotte, oppure con mancanza di esperienza o di conoscenza, a meno che esse abbiano potuto beneficiare, attraverso l'intermediazione di una persona responsabile della loro sicurezza, di una sorveglianza o di istruzioni riguardanti l'uso dell'apparecchio.
  - Non permettere ai bambini di giocare con l'apparecchiatura.
  - Tenere gli imballaggi e i detergenti lontani dalla portata dei bambini.
  - Le operazioni di pulizia e di manutenzione non devono essere effettuate dai bambini senza sorveglianza.
- Per i dispositivi adeguati di protezione individuale, fare riferimento al capitolo "A.3 Dispositivi di protezione individuale".
- Alcune illustrazioni del manuale rappresentano la macchina, o parti di essa, senza protezioni o con protezioni rimosse. Ciò è fatto unicamente per esigenze di spiegazione. È sempre vietato utilizzare la macchina senza le protezioni o con protezioni disattivate.
- E' vietato rimuovere, manomettere o rendere illeggibili le etichette e i segnali di sicurezza, di pericolo e di obbligo riportati sulla macchina.
- Non rimuovere, manomettere o rendere illeggibile le etichette presenti sulla macchina.
- È vietato rimuovere o manomettere i dispositivi di sicurezza della macchina.
- È vietato accedere alla zona di lavoro al personale non autorizzato.
- Togliere i prodotti e gli oggetti infiammabili dall'area di lavoro.

### A.3 Dispositivi di protezione individuale

Tabella riassuntiva dei dispositivi di protezione individuale (DPI) da utilizzare durante le varie fasi di vita della macchina.

Fase	Indumenti di protezione 	Calzature di sicurezza 	Guanti 	Occhiali 	Casco o elmetto 
Trasporto	—	●	○	—	○
Movimentazione	●	●	○	—	—
Rimozione imballo	○	●	○	—	—
Installazione	○	●	● <sup>1</sup>	—	—
Uso ordinario	●	●	● <sup>2</sup>	○	—
Regolazioni	○	●	—	—	—
Pulizia ordinaria	○	●	● <sup>1-3</sup>	○	—
Pulizia straordinaria	○	●	● <sup>1-3</sup>	○	—
Manutenzione	○	●	○	—	—
Smontaggio	○	●	○	○	—
Demolizione	○	●	○	○	—
<b>Legenda:</b>					
●	<b>DPI PREVISTO</b>				
○	<b>DPI A DISPOSIZIONE O DA UTILIZZARE SE NECESSARIO</b>				
—	<b>DPI NON PREVISTO</b>				

1. Durante queste operazioni è necessario indossare guanti antitaglio. Si ricorda che il mancato utilizzo dei dispositivi di protezione individuale da parte degli operatori, del personale specializzato o degli altri addetti all'utilizzo dell'apparecchiatura può comportare l'esposizione a danni alla salute (in base al modello).
2. Durante queste operazioni, i guanti devono essere termoresistenti e idonei al contatto con l'acqua e con le sostanze utilizzate (fare riferimento alla scheda di sicurezza delle sostanze utilizzate per informazioni riguardo ai DPI richiesti). Si ricorda che il mancato utilizzo dei dispositivi di protezione individuale da parte degli operatori, del personale specializzato o degli altri addetti all'utilizzo dell'apparecchiatura può comportare l'esposizione a rischi chimici e causare eventuali danni alla salute (in base al modello).
3. Durante questi interventi, i guanti devono essere idonei al contatto con le sostanze chimiche utilizzate (fare riferimento alla scheda di sicurezza delle sostanze utilizzate per informazioni riguardo ai DPI previsti). Si ricorda che il mancato utilizzo dei dispositivi di protezione individuale da parte degli operatori, del personale specializzato o degli altri addetti all'utilizzo dell'apparecchiatura può comportare l'esposizione a rischi chimici e causare eventuali danni alla salute (in base al modello).

### A.4 Allacciamento idraulico

- La pressione dell'acqua di funzionamento (minima e massima) deve essere compresa tra:
  - 2 bar [200 kPa] e 5 bar [500 kPa];
- Verificare che non vi siano perdite d'acqua visibili durante e dopo il primo uso della macchina.

## A.5 Allacciamento elettrico

- I lavori sugli impianti elettrici devono essere eseguiti esclusivamente da personale specializzato.
- Se danneggiato, il cavo di alimentazione deve essere sostituito dall'Assistenza Clienti o comunque da personale specializzato in modo da prevenire ogni rischio.

## A.6 Pulizia e manutenzione della macchina

- Fare riferimento a “A.3 *Dispositivi di protezione individuale*” per i dispositivi di protezione individuale adeguati.
- Prima di iniziare qualsiasi operazione di manutenzione occorre mettere la macchina in condizioni di sicurezza. Scollegare la macchina dall'alimentazione e scollegare accuratamente il cavo di alimentazione, se presente.
- In base al modello e al tipo di collegamento elettrico, durante le operazioni di manutenzione, il cavo e la spina devono essere portati in posizione sempre visibile dall'operatore che sta effettuando l'intervento.
- Non toccare la macchina se si hanno mani e/o piedi umidi né a piedi scalzi.
- E' vietato rimuovere le protezioni di sicurezza.
- Utilizzare una scala con guardia al corpo per interventi su macchine con accessibilità alta.
- Rispettare le competenze per i vari interventi di manutenzione ordinaria e straordinaria. La non osservanza delle avvertenze può essere causa di rischi per il personale.
- Le operazioni straordinarie di manutenzione e di verifica, così come la revisione, devono essere eseguite solamente da personale specializzato o facente parte dell'Assistenza Clienti, dotato di dispositivi adeguati di protezione individuale (calzature di sicurezza e guanti), utensili e mezzi ausiliari idonei.

### Manutenzione ordinaria

- La macchina non deve essere pulita con getti d'acqua.
- Il contatto con sostanze chimiche (ad es.: detersivo, brillantante, disincrostante, ecc.) senza utilizzare appropriate misure di sicurezza (ad es.: dispositivi di protezione individuale), può comportare l'esposizione a rischio chimico ed eventuali danni alla salute. Fare pertanto sempre riferimento alle schede di sicurezza e alle etichettature del prodotto utilizzato.

### Riparazioni e manutenzione straordinaria

- Le riparazioni e la manutenzione straordinaria devono essere eseguiti esclusivamente da personale specializzato e autorizzato. Il produttore declina ogni responsabilità per qualsiasi guasto o danno causati dall'intervento di un tecnico non autorizzato dal produttore e la garanzia del produttore originale decade.

## A.7 Smaltimento della macchina

- Gli interventi sulle apparecchiature elettriche vanno eseguiti in assenza di tensione ed esclusivamente da personale specializzato.
- Le operazioni di smontaggio devono essere eseguite da personale specializzato.
- Per lo smaltimento, rendere inutilizzabile l'apparecchiatura rimuovendo il cavo di alimentazione e qualsiasi dispositivo di chiusura dei vani per evitare che qualcuno possa rimanere chiuso al loro interno.
- Fare riferimento a “A.3 *Dispositivi di protezione individuale*” per i dispositivi di protezione individuale adeguati.
- All'atto della demolizione della macchina, la marcatura “CE”, il presente manuale e ogni altro documento inerente l'apparecchiatura dovranno essere distrutti.



**IMPORTANTE**

Conservare con cura le presenti istruzioni per un'ulteriore consultazione da parte dei vari operatori.



## B GARANZIA

### B.1 Termini di garanzia ed esclusioni

Se l'acquisto di questo prodotto include la copertura della garanzia, quest'ultima viene fornita in conformità con le normative locali e a condizione che il prodotto venga installato e utilizzato per gli scopi previsti e descritti nella relativa documentazione dell'attrezzatura.

La garanzia è applicabile nel caso in cui il cliente abbia utilizzato solo pezzi di ricambio originali e abbia eseguito la manutenzione in conformità con la documentazione di manutenzione e dell'utente di Electrolux Professional resa disponibile in formato cartaceo o elettronico.

Electrolux Professional raccomanda vivamente di utilizzare detergenti, agenti di risciacquo e disincrostanti approvati da Electrolux Professional per ottenere risultati ottimali e mantenere l'efficienza del prodotto nel tempo.

La garanzia Electrolux Professional non copre:

- costi relativi ai viaggi di assistenza per la consegna e il ritiro del prodotto;
- installazione;
- formazione su come utilizzare/far funzionare il prodotto;
- sostituzione (e/o fornitura) di ricambi danneggiati e soggetti a usura, a meno che ciò non dipenda da difetti di materiale o di lavorazione segnalati entro una (1) settimana dal guasto;
- correzione del cablaggio esterno;
- correzione di riparazioni non autorizzate, nonché di eventuali danni, guasti e inefficienze causati da e/o derivanti da:
  - capacità insufficiente e/o anormale degli impianti elettrici (corrente/tensione/frequenza, compresi picchi e/o interruzioni);
  - alimentazione dell'acqua, vapore, aria, gas inadeguati o interrotti (comprese impurità e/o altri fattori non conformi ai requisiti tecnici di ciascuna macchina);
  - parti idrauliche, componenti o prodotti per la pulizia consumabili non approvati dal costruttore;

- negligenza, uso improprio, abuso e/o mancato rispetto da parte del cliente delle istruzioni di utilizzo e cura descritte nella documentazione relativa all'attrezzatura;
- installazione, riparazione, manutenzione (comprese manomissioni, modifiche e riparazioni effettuate da terzi non autorizzati) e modifica dei sistemi di sicurezza improprie o scarse;
- Utilizzo di componenti non originali (per esempio: componenti consumabili, soggetti a usura o pezzi di ricambio).
- condizioni ambientali che provocano sollecitazioni termiche (ad es. surriscaldamento/congelamento) o chimiche (ad es. corrosione/ossidazione);
- oggetti estranei disposti o collegati al prodotto;
- incidenti o forza maggiore;
- il trasporto e la movimentazione, inclusi graffi, ammaccature, scheggiature, e/o altri danni alla finitura del prodotto, a meno che tali danni non risultino da difetti di materiale o di lavorazione e vengano segnalati entro una (1) settimana dalla consegna, se non diversamente concordato;
- prodotto con numeri di serie originali che sono stati rimossi, alterati o non possono essere facilmente determinati;
- sostituzione delle lampadine, dei filtri o di eventuali parti consumabili;
- qualsiasi accessorio e software non approvato o specificato da Electrolux Professional.

La garanzia non comprende le attività di manutenzione programmata (comprese le parti necessarie per eseguire tale manutenzione) o la fornitura di detergenti, a meno che ciò non sia espressamente coperto da un accordo locale, nel rispetto dei termini e delle condizioni locali.

Controllare sul sito web di Electrolux Professional l'elenco dei servizi di assistenza clienti autorizzati.

## C NORME DI SICUREZZA GENERALI

### C.1 Introduzione

Le macchine sono provviste di dispositivi di sicurezza elettrici e/o meccanici, atti alla protezione dei lavoratori e della macchina stessa.

Si diffida pertanto l'utente dal rimuovere o manomettere tali dispositivi. Il Costruttore declina ogni responsabilità derivante da manomissioni o dal mancato utilizzo.

### C.2 Caratteristiche meccaniche di sicurezza, rischi

La macchina non presenta superfici affilate o elementi sporgenti dagli ingombri. Le protezioni per parti in movimento o sotto tensione sono fissate al mobile con viti, per impedire un accesso accidentale.

### C.3 Protezioni installate sulla macchina

#### C.3.1 Ripari

Sulla macchina i ripari sono rappresentati da:

- protezioni fisse (ad es.: carter, coperchi, pannellature laterali, etc.), fissate alla macchina e/o al telaio con viti o attacchi rapidi sempre smontabili o apribili solo con utensili o attrezzi;
- protezioni mobili interbloccate (porta) per l'accesso all'interno della macchina;
- porte di accesso all'equipaggiamento elettrico della macchina realizzati con pannelli incernierati apribili sempre con attrezzi. L'apertura della porta non è consentita a macchina connessa a rete elettrica.

#### C.3.2 Dispositivi di sicurezza

Sulla macchina sono presenti:



- interruttore generale giallo/rosso che funge da interruttore di emergenza;
- interblocchi sui pannelli frontali di accesso all'interno della macchina;
- sui tavoli di movimentazione cesti devono essere installati pulsanti di interruttori di emergenza e arresti in caso di oltrecorsa dei cestelli.





#### IMPORTANTE

Alcune illustrazioni del manuale rappresentano la macchina, o parti di essa, senza protezioni o con protezioni rimosse. Ciò è fatto unicamente per esigenze di spiegazione. È sempre vietato utilizzare la macchina senza le protezioni o con protezioni disattivate.

### C.4 Segnaletica di sicurezza da esporre sulla macchina o nei pressi della sua area

Divieto	Significato
	è vietato oliare, lubrificare, riparare e registrare le parti mobili
	è vietato rimuovere i dispositivi di sicurezza
	è vietato usare acqua per spegnere gli incendi (esposto sulle parti elettriche)

Pericolo	Significato
	pericolo di schiacciamento delle mani
	attenzione, superficie calda
	pericolo di elettrocuzione (esposto sulle parti elettriche con indicazione della tensione)

### C.5 Avvertenze per l'utilizzo e la manutenzione

Nella macchina sono presenti principalmente rischi di natura meccanica, termica ed elettrica. Ove possibile i rischi sono stati neutralizzati:

- direttamente, adottando soluzioni progettuali adeguate.
- o indirettamente adottando ripari, protezioni e dispositivi di sicurezza.

Eventuali situazioni anomale vengono segnalate sul display posto sul cruscotto.

Durante la manutenzione permangono tuttavia alcuni rischi che non è possibile eliminare e che devono essere neutralizzati adottando comportamenti e precauzioni specifiche.

È vietato compiere su organi in movimento qualsiasi operazione di controllo, pulizia, riparazione e manutenzione. I lavoratori devono essere informati di questo divieto mediante avvisi chiaramente visibili.

Per garantire l'efficienza della macchina e per il suo corretto funzionamento è indispensabile effettuare la manutenzione periodica seguendo le indicazioni date nel presente manuale.

Si raccomanda di controllare periodicamente il corretto funzionamento dei dispositivi di sicurezza e l'isolamento dei cavi elettrici (sostituirli se danneggiati).

### C.6 Uso scorretto ragionevolmente prevedibile

Si considera scorretto qualsiasi uso diverso da quanto specificato nel presente manuale. Durante l'esercizio della macchina non sono ammessi altri tipi di lavori o attività che vanno considerati scorretti e che in generale possono comportare rischi per la sicurezza degli addetti e danni all'apparecchiatura. Si considerano usi scorretti ragionevolmente prevedibili:

- mancata manutenzione, pulizia e controlli periodici della macchina;

- modifiche strutturali o modifiche alla logica di funzionamento;
- manomissione dei ripari o dei dispositivi di sicurezza;
- non utilizzo dei dispositivi di protezione individuale da parte degli operatori, del personale specializzato e dei manutentori;
- non utilizzo di accessori idonei (ad es. l'uso di attrezzature, scale non adatte);
- il deposito, nelle vicinanze della macchina, di materiali combustibili o infiammabili, o comunque non compatibili o non pertinenti con la lavorazione;
- errata installazione della macchina;
- introduzione nella macchina di oggetti non compatibili con il suo utilizzo o che possono danneggiare la macchina, le persone o inquinare l'ambiente;
- salire sulla macchina;
- non osservanza di quanto riportato nell'uso previsto della macchina;
- altri comportamenti che causano rischi non eliminabili dal Costruttore.



### AVVERTENZA

I comportamenti precedentemente descritti sono da considerarsi vietati!

### C.7 Cessato utilizzo

Qualora si decida di non utilizzare più l'apparecchiatura, si raccomanda di renderla inoperante rimuovendo i cablaggi di alimentazione dalla rete elettrica.

### C.8 Rischi residui

La macchina evidenzia rischi che non sono stati eliminati completamente dal punto di vista progettuale o con l'installazione di adeguati dispositivi di protezione. Si è comunque provveduto ad informare l'operatore, tramite il presente manuale, di tali rischi, riportando con cura quali dispositivi di protezione individuale far utilizzare agli addetti. Al fine di limitare i rischi, è necessario garantire spazio a sufficienza durante l'installazione dell'unità. Per preservare tali condizioni, le zone circostanti la macchina devono sempre:

- essere mantenute libere da ostacoli (come scalette, attrezzi, contenitori, scatole, ecc.);
- essere pulite e asciutte;
- essere ben illuminate.

Per la completa informazione del Cliente, si riportano di seguito i rischi residui che permangono sulla macchina: tali situazioni sono da considerare scorrette e quindi sono severamente vietate.

Rischio residuo	Descrizione situazione pericolosa
Scivolamento o caduta	L'operatore può scivolare per presenza di acqua o sporco sul pavimento
Impigliamento o trascinarsi o schiacciamento	<p>Impigliamento o trascinarsi dell'operatore o terze persone nel funzionamento, durante la fase di lavoro della macchina, a causa di comportamenti impropri quali:</p> <ul style="list-style-type: none"> <li>• inserire un braccio all'interno della macchina per rimuovere un cestello incastrato senza arrestare la macchina con l'interruttore di emergenza;</li> <li>• accedere al sistema di movimentazione cesti senza arrestare la macchina con l'interruttore di emergenza.</li> </ul> <p>Uso di abiti impropri con parti svolazzanti (ad es. collane, scialli, sciarpe, cravatte, ecc.) o capelli lunghi non raccolti che potrebbero impigliarsi in parti mobili.</p>
Ustione/abrasioni (es. resistenze, teglia fredda, lamelle e tubi circuito di raffreddamento)	L'operatore tocca intenzionalmente o non intenzionalmente alcuni componenti alla macchina senza usare guanti di protezione.
Ferite da taglio	L'operatore tocca intenzionalmente o non intenzionalmente alcuni componenti con superfici affilate durante la pulizia della macchina senza usare guanti di protezione.
Ustione	L'operatore tocca intenzionalmente o non intenzionalmente alcuni componenti interni alla macchina o le stoviglie all'uscita senza usare guanti o senza lasciarle raffreddare.
Cesoio arti superiori	L'operatore chiude violentemente i pannelli frontali.

Rischio residuo	Descrizione situazione pericolosa
Elettrocuzione	Contatto con le parti elettriche in tensione durante le operazioni di manutenzione eseguite con il quadro elettrico in tensione
Caduta dall'alto	L'operatore interviene sulla macchina utilizzando sistemi per l'accesso alla parte superiore non adatti (es. scale a pioli o vi sale sopra)
Schiacciamento o lesione	Il personale specializzato potrebbe non fissare correttamente il pannello di controllo preposto all'accesso al vano tecnico. Lo stesso potrebbe chiudersi repentinamente.
Schiacciamento o cesoio	Possibile rischio a danno degli arti superiori che si può verificare durante l'operazione di chiusura cappotta.
Ribaltamento carichi	Utilizzo di sistemi di sollevamento o accessori non adatti o con carico sbilanciato durante la movimentazione della macchina o dell'imballo che la contiene
Chimico	Contatto con sostanze chimiche (ad es.: detersivo, brillantante, disincrostante, ecc.) senza utilizzare appropriate misure di sicurezza. Fare pertanto sempre riferimento alle schede di sicurezza e alle etichettature del prodotto utilizzato.

**IMPORTANTE**

Nel caso dovesse verificarsi qualche sostanziale anomalia (ad esempio: corto circuiti, rinvenimenti di cavi fuori dalla morsettiera, avarie di motori, deterioramenti delle guaine di protezione dei cavi elettrici, ecc.) l'operatore addetto alla macchina deve immediatamente disattivarla.

**D INFORMAZIONI GENERALI****D.1 Introduzione**

Di seguito vengono fornite alcune informazioni relative alla destinazione d'uso di questa apparecchiatura, al suo collaudo e vengono descritti i simboli utilizzati (che contrassegnano e permettono di riconoscere il tipo di avvertenza), le definizioni dei termini utilizzati nel manuale ed una serie di informazioni utili all'utente dell'apparecchiatura.

**D.2 Definizioni**

Vengono elencate di seguito le definizioni dei principali termini utilizzati nel manuale. Se ne consiglia un'accurata lettura prima della fruizione dello stesso.

Operatore	addetto all'installazione, alla regolazione, all'uso, alla manutenzione, alla pulizia, alla riparazione e al trasporto della macchina.
Costruttore	Electrolux Professional SpA o qualsiasi altro Centro assistenza autorizzato da Electrolux Professional SpA.
Addetto all'uso ordinario della macchina	operatore che è stato informato, formato ed addestrato in merito ai compiti da svolgere ed ai rischi connessi all'uso ordinario della macchina.

Assistenza Clienti o tecnico specializzato	un operatore addestrato/formato dal Costruttore che, sulla base della sua formazione professionale, esperienza, addestramento specifico, conoscenza delle normative antinfortunistiche, è in grado di valutare gli interventi da effettuare sulla macchina e riconoscere ed evitare i rischi. La sua professionalità copre i campi della meccanica, elettrotecnica ed elettronica.
Pericolo	fonte di possibili lesioni o danni alla salute.
Situazione pericolosa	qualsiasi operazione in cui un Operatore è esposto ad uno o più Pericoli.
Rischio	combinazione di probabilità e di gravità con possibili lesioni o danni alla salute in una Situazione pericolosa.
Protezioni	misure di sicurezza che consistono nell'impiego di mezzi tecnici specifici (Ripari e Dispositivi di sicurezza) per proteggere gli Operatori dai Pericoli.
Riparo	elemento di una macchina utilizzato in modo specifico per fornire protezione mediante una barriera fisica.

## ITALIANO

Dispositivo di sicurezza	dispositivo (diverso da un Riparo) che elimina o riduce il Rischio; esso può essere impiegato da solo o essere associato ad un Riparo.
Cliente	colui che ha acquistato la macchina e/o che la gestisce e la utilizza (es.: ditta, imprenditore, impresa).
Dispositivo di arresto d'emergenza	insieme dei componenti destinati alla funzione di arresto di emergenza; il dispositivo viene attivato con una azione singola ed evita o riduce i danni alle persone/macchine/cose/animali.
Elettrocuzione	scarica accidentale di corrente elettrica sul corpo umano.

### D.3 Dati di identificazione della macchina

Si riporta la riproduzione della marcatura o targhetta caratteristiche presente sulla macchina:

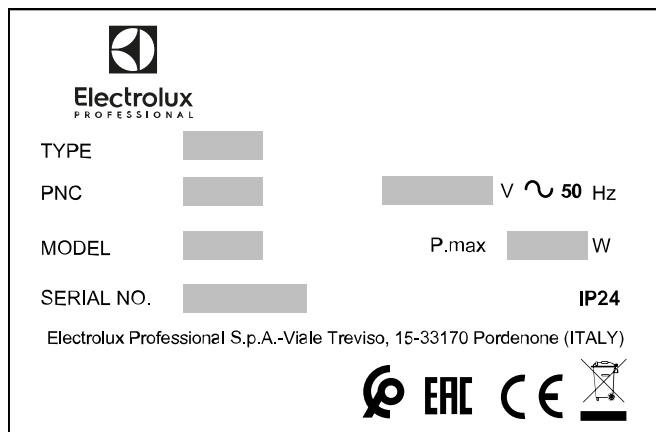

TIPOLOGIA	tipologia macchina
PNC	codice prodotto
MODELLO	descrizione commerciale
N. DI SERIE	numero di serie
220-240V 1N~	tensione di alimentazione
50 Hz	frequenza di alimentazione
2890 W	potenza massima installata
IP24	grado di protezione alla polvere e all'acqua
CE	marcatura CE
Electrolux Professional SpA, Viale Treviso 15, 33170 Pordenone, Italy	Costruttore



### AVVERTENZA

Non rimuovere, manomettere o rendere illeggibile la marcatura della macchina.



### IMPORTANTE

All'atto della demolizione della macchina la marcatura dovrà essere distrutta.



### NOTA!

Fare riferimento ai dati contenuti sulla marcatura della macchina, per i rapporti con il costruttore (ad esempio: per la richiesta di pezzi di ricambio, ecc.).

### D.4 Come individuare i dati tecnici

Per identificare i dati tecnici, è necessario leggere nella targhetta caratteristiche la descrizione di fabbrica del prodotto (F. Mod.), individuare i dati salienti che caratterizzano la macchina e consultare il paragrafo **F DATI TECNICI**.

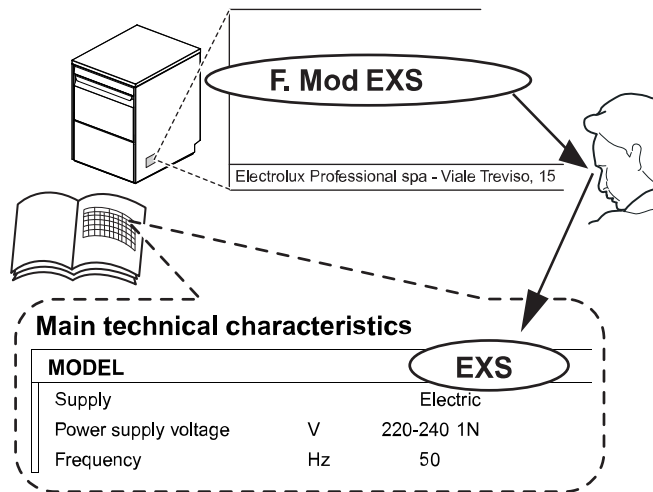

### D.4.1 Come interpretare la descrizione di fabbrica

La descrizione di fabbrica presente nella targhetta caratteristiche ha il seguente significato (vengono di seguito riportati alcuni esempi):

(1)	(2)	(3)	(4)
E	XS		
N	XS	G	U
E	S	G	C

(1) Marchio E = Electrolux, Z = Zanussi, V = Veetsan, N = OEM (Original Equipment Manufacturer).

(2) Dimensioni XS = Versione extra small  
S = Versione piccola

(3 - 5) Opzioni 60-6 = 60 Hz  
B = Kit pompa aumento pressione risciacquo  
R = Cesto tondo  
DD = Dosatore detergente installato  
DP-P = Pompa di scarico installata  
G = Dosatore detergente e pompa di scarico installati  
U = Spina Regno Unito  
C = Risciacquo a freddo  
TF = Filtro vasca  
M = Supporto multiplo  
WM = Conforme alla normativa WaterMark relativa agli impianti idraulici.

### D.5 Responsabilità

Si declina ogni responsabilità per danni ed anomalie di funzionamento causati da:

- inosservanza delle indicazioni fornite nel presente manuale;
- riparazioni eseguite non a regola d'arte e sostituzione di ricambi diversi da quelli specificati nel catalogo parti di ricambio (il montaggio e l'impiego di parti di ricambio ed accessori non originali può influire negativamente sul funzionamento della macchina e fa decadere la garanzia del produttore originale);
- operazioni eseguite da personale non specializzato;
- modifiche o interventi non autorizzati;
- manutenzione assente o inadeguata;
- uso improprio della macchina;
- eventi eccezionali non prevedibili;
- utilizzo della macchina da parte di personale non informato e/o non formato;
- non applicazione delle disposizioni vigenti nel paese di utilizzo in materia di sicurezza, igiene e salute sul luogo di lavoro.

Si declina ogni responsabilità per danni causati da trasformazioni e modifica arbitrarie da parte dell'utente o dal Cliente.

La responsabilità dell'identificazione e della scelta di adeguati ed idonei dispositivi di protezione individuale, da far indossare agli operatori, è a carico del datore di lavoro o del responsabile del luogo di lavoro o del tecnico destinato all'assistenza tecnica, in base alle norme vigenti nel paese di utilizzazione.

Il produttore declina ogni responsabilità per inesattezze contenute nel manuale, se imputabili ad errori di stampa o di traduzione.

Eventuali integrazioni al manuale delle istruzioni per l'installazione, l'uso e la manutenzione che il Costruttore riterrà opportuno inviare al Cliente dovranno essere conservate assieme al manuale, di cui faranno parte integrante.

## D.6 Diritti d'autore

Il presente manuale è destinato esclusivamente alla consultazione da parte dell'operatore e può essere consegnato a terzi unicamente con l'autorizzazione dell'azienda Electrolux Professional.

## D.7 Conservazione del manuale

Il manuale deve essere mantenuto integro per l'intera vita della macchina, fino all'atto della demolizione della stessa. In caso di cessione, vendita, noleggio, concessione in uso o in locazione finanziaria della macchina, il presente manuale dovrà accompagnare la stessa.

## D.8 Destinatari del manuale

Questo manuale si rivolge:

- al datore di lavoro degli utilizzatori della macchina e al responsabile del luogo di lavoro
- agli operatori addetti all'uso ordinario della macchina
- ai tecnici specializzati - Assistenza Clienti (vedere manuale di servizio).

## E USO ORDINARIO

### E.1 Uso previsto

Le nostre macchine sono studiate ed ottimizzate al fine di ottenere prestazioni e rendimenti elevati.

Questa apparecchiatura è destinata solo all'uso per il quale è stata espressamente concepita, e cioè per il lavaggio di stoviglie con acqua e detersivi specifici. Ogni altro uso è da ritenersi improprio.

### E.2 Caratteristiche del personale abilitato ad intervenire sulla macchina

È responsabilità del Cliente verificare che le persone addette ai vari compiti abbiano i requisiti di seguito elencati:

- leggano e comprendano il manuale;
- ricevano formazione e addestramento adeguati ai loro compiti, per eseguirli in sicurezza;
- ricevano formazione specifica per l'uso corretto della macchina.

### E.3 Caratteristiche del personale addestrato all'uso ordinario della macchina

Il Cliente deve accertarsi che gli addetti all'uso ordinario della macchina siano adeguatamente addestrati e dimostrino competenza nell'adempire le proprie mansioni, prendendosi cura sia della propria sicurezza sia di quella di terze persone.

Il Cliente dovrà verificare che il proprio personale abbia compreso le istruzioni impartite ed in particolare quello che

riguarda gli aspetti relativi alla sicurezza e l'igiene sul lavoro nell'uso della macchina.

### E.4 L'operatore addetto all'uso ordinario

Deve avere almeno:

- conoscenza della tecnologia ed esperienza specifica di conduzione della macchina;
- cultura generale di base e cultura tecnica di base a livello sufficiente per leggere e capire il contenuto del manuale; compresa la corretta interpretazione dei disegni della segnaletica e dei pittogrammi;
- conoscenze sufficienti per effettuare in sicurezza gli interventi di sua competenza specificati nel manuale;
- conoscenza delle norme di igiene e sicurezza sul lavoro.

Nel caso dovesse verificarsi qualche sostanziale anomalia (ad esempio: corto circuiti, rinvenimenti di cavi fuori dalla morsetti, avarie di motori, deterioramenti delle guaine di protezione dei cavi elettrici, ecc.) l'operatore addetto all'uso ordinario della macchina deve seguire le seguenti indicazioni:

- disattivare immediatamente la macchina, commutando l'interruttore-sezionatore in posizione "O" oppure intervenendo sull'interruttore di emergenza principale presente nell'apparecchiatura;
- chiudere l'eventuale alimentazione idrica della macchina intercettando l'acqua.

## F DATI TECNICI

### F.1 Caratteristiche tecniche generali

Modello		EXS.... NXS.... VXS.... ZXS....	ES.... NS.... VS.... ZS....	ESGC ZSGC	ESGWM ZSGWM
Tensione di alimentazione:		220-240 V 1N	220-240 V 1N	220-240 V 1N	220-240 V 1N
Convertibile in:		-	-	-	-
Frequenza	Hz	50 [60] <sup>1</sup>	50 [60] <sup>1</sup>	50	50
Potenza max	kW	2,89	2,89	2,89	3,25
Resistenze boiler	kW	2,7	2,7	2,7	2,7
Resistenze vasca	kW	2,4	2,4	2,4	2,4
Pressione alimentazione acqua	bar [kPa]	2 bar [200 kPa] 5 bar [500 kPa]	2 bar [200 kPa] 5 bar [500 kPa]	2 bar [200 kPa] 5 bar [500 kPa]	2 bar [200 kPa] 5 bar [500 kPa]

Modello		EXS.... NXS.... VXS.... ZXS....	ES.... NS.... VS.... ZS....	ESGC ZSGC	ESGWM ZSGWM
Temperatura alimentazione acqua	°C [°F]	10 - 50 [50 - 122]	10 - 50 [50 - 122]	10 - 50 [50 - 122]	10 - 50 [50 - 122]
Durezza dell'acqua di alimentazione	°f°d°e	20/11/14 max	20/11/14 max	20/11/14 max	20/11/14 max
Conducibilità elettrica dell'acqua	µS/cm	< 400	< 400	< 400	< 400
Concentrazione cloruri nell'acqua	ppm	< 20	< 20	< 20	< 20
Consumo acqua per ciclo di risciacquo a caldo	l	2	2	2	2
Consumo acqua per ciclo di risciacquo a freddo	l	-	-	1	-
Capacità boiler	l	3	3	3	5
Capacità vasca	l	10	12	12	20
Tempo ciclo standard con alimentazione acqua a 50°C.	sec.	120	120	120	90-120
Livello rumorosità consentito Leq <sup>2</sup>	dB(A)	LpA: 61 dB - KpA: 1,5 dB			
Grado di protezione		IP24			
Cavo di alimentazione		H07RN-F — 3x1.5 mm <sup>2</sup>			

1. Solo per i modelli EXSG6-ZXSG6-ZSG6

2. I valori di emissione sonora sono stati ottenuti secondo la EN ISO 11204.

## G LA DESCRIZIONE DEL PRODOTTO

### G.1 Descrizione generale

La presente apparecchiatura è destinata al lavaggio di bicchieri, tazze e posate.

In nessun caso può essere utilizzata per altre applicazioni o in modi non previsti nel presente manuale.

Questa apparecchiatura è stata realizzata per venire incontro ad esigenze di un ambiente di lavoro migliore e di una maggiore economicità.

Queste apparecchiature trovano il loro impiego in ristoranti, mense, centri di cottura e grosse comunità. Gli speciali cesti

portastoviglie, che possono essere muniti di vari inserti, consentono un uso pratico e facile per l'ottenimento di notevoli risultati di lavaggio.

Il sistema elettronico consente una completa supervisione del processo di lavaggio. Il quadro di comando include anche un display che visualizza i parametri di funzionamento e segnala eventuali anomalie.

### G.2 Panoramica della macchina

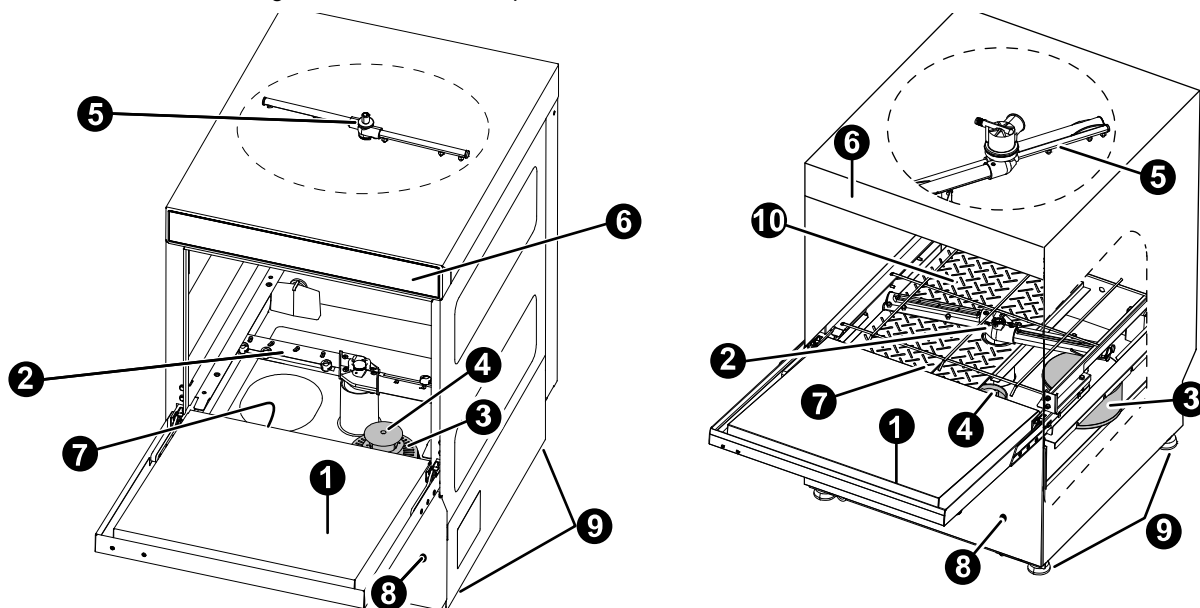

<b>1</b>	Porta
<b>2</b>	Braccio di lavaggio inferiore
<b>3</b>	Filtro pompa
<b>4</b>	Scarico troppopieno
<b>5</b>	Braccio di lavaggio superiore

<b>6</b>	Control panel
<b>7</b>	Resistenza vasca
<b>8</b>	Vite per la regolazione della quantità di brillantante
<b>9</b>	Piedini regolabili
<b>10</b>	Filtro vasca (in base al modello)

## H DESCRIZIONE QUADRO DI COMANDO

### H.1 Descrizione cruscotto

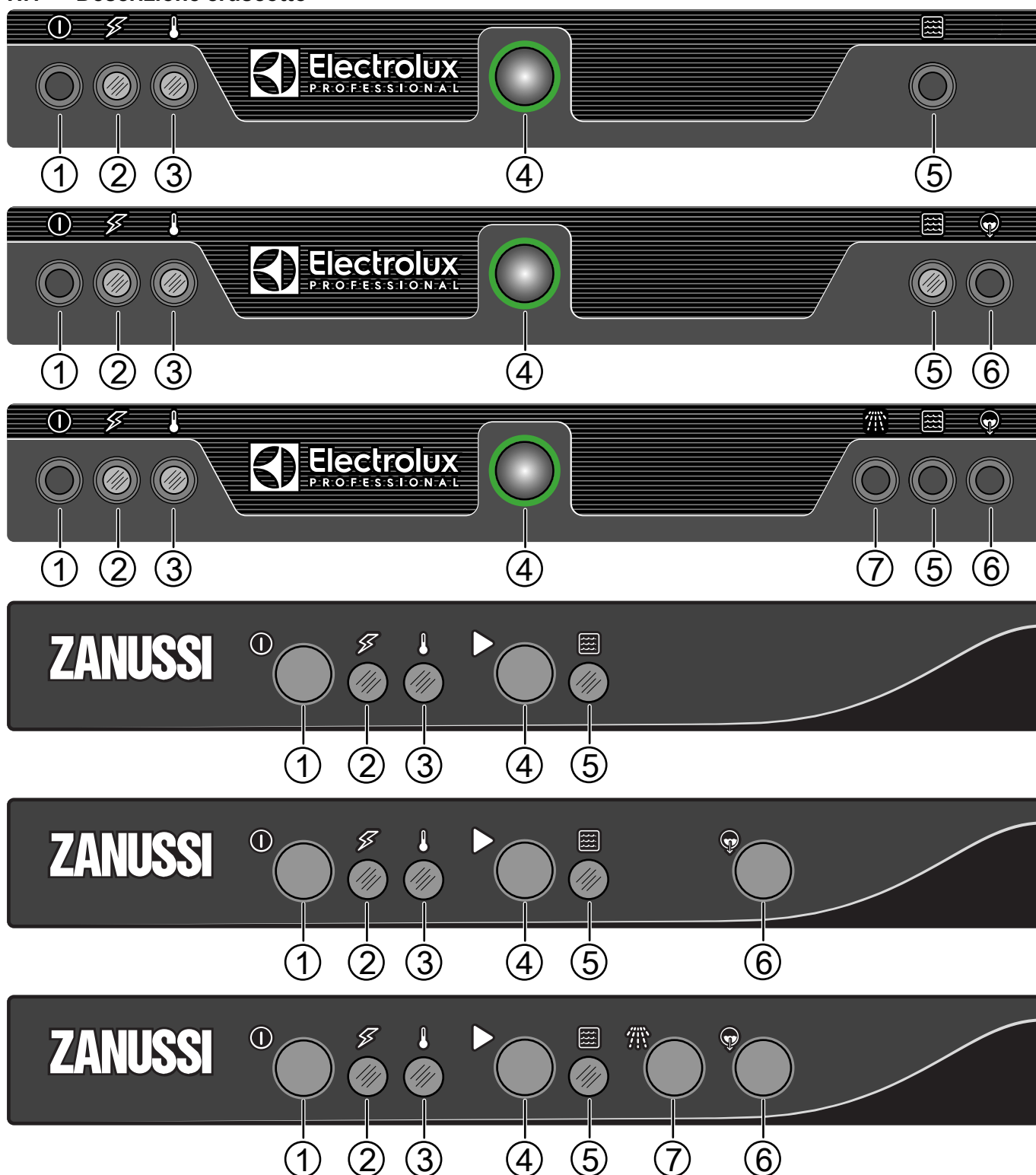

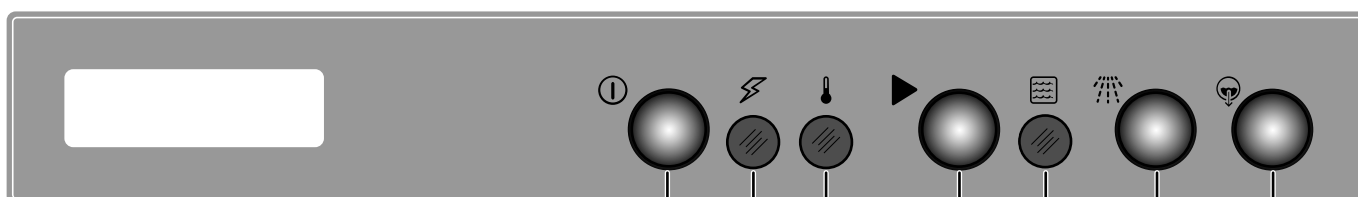
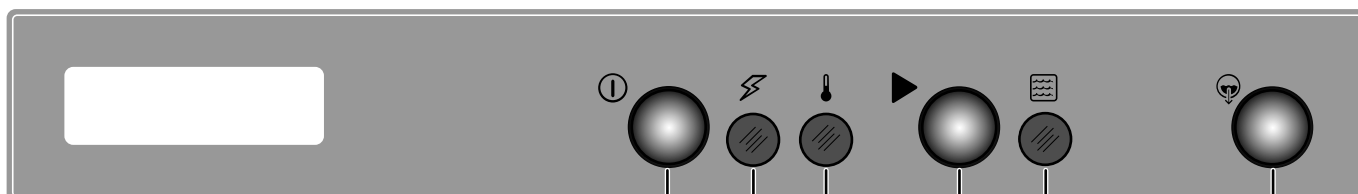
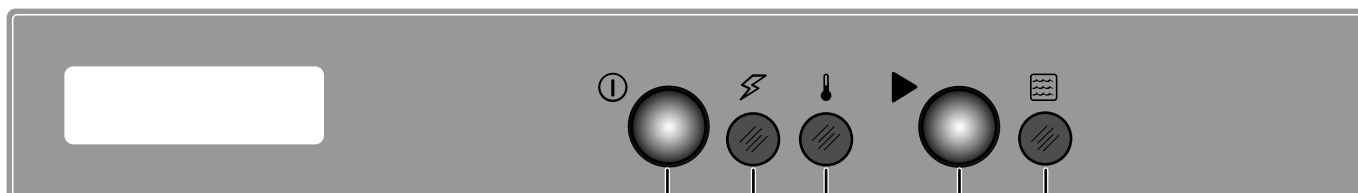

- 1 Tasto ON/OFF**  
Premere questo tasto per attivare l'apparecchiatura. Premerlo nuovamente per disattivarla.
- 2 Spia luminosa ON**  
Quando l'apparecchiatura è accesa la spia è illuminata.
- 3 Spia luminosa temperatura acqua**  
Quando l'acqua è nella vasca e il boiler raggiunge la temperatura di esercizio la spia si illumina.
- 4 Tasto START**  
Questo tasto serve per avviare il ciclo di lavaggio. Questo ciclo è indicato per lavare stoviglie normalmente sporche.
- 5 Spia luminosa ciclo di lavaggio**  
La spia si illumina quando parte il ciclo di lavaggio. Si spegne al termine del ciclo di lavaggio.

- 6 Tasto scarico**  
Premere questo tasto per scaricare manualmente l'acqua dalla vasca di lavaggio. Quando il ciclo è selezionato la spia del tasto è illuminata. Questa opzione è disponibile solo nei modelli con pompa di scarico.
- 7 Tasto risciacquo a freddo** (disponibile in base al modello)  
Al termine del ciclo di lavaggio, premere questo tasto per iniziare il ciclo di risciacquo a freddo. Particolarmente indicato per risciacquare bicchieri. La durata del ciclo di risciacquo a freddo dipende dalla durata della pressione sul tasto corrispondente.

## I FUNZIONAMENTO

### I.1 Messa in servizio



**NOTA!**

Si prega di effettuare un paio di cicli di lavaggio a vuoto al fine di eliminare eventuali residui di grasso industriale presenti all'interno della vasca e dei tubi.

- Aprire il rubinetto alimentazione acqua.
- Dare tensione all'apparecchiatura.
- Aprire la porta e verificare che tutti i componenti della vasca siano nella posizione corretta.
- Chiudere la porta e premere il pulsante On/Off.

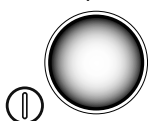

- La spia luminosa del tasto On/Off si accende: indica che la lavastoviglie è in funzione e che l'acqua è stata introdotta e riscaldata.



- La fase di riempimento e di riscaldamento termina quando questa spia si illumina.



### I.2 Modalità di caricamento stoviglie sui cestì

Con la presente apparecchiatura si possono lavare piatti, bicchieri, tazze, posate, contenitori e recipienti in plastica e/o acciaio utilizzati per preparare, cucinare e servire nonché un'ampia varietà di utensili da cucina in ceramica e/o metallo. Si consiglia tuttavia di evitare il lavaggio di stoviglie decorate e di non mettere a contatto argenteria con altri metalli.





**IMPORTANTE**

L'apparecchiatura non rimuove i residui di cibo bruciato dalle stoviglie. Le stoviglie con residui di cibo bruciato devono essere pulite meccanicamente/chimicamente prima di essere inserite nella lavastoviglie. Prima di inserire i cesti nella macchina, rimuovere i residui di cibo dalle stoviglie e sciacquare quest'ultime con acqua fredda o calda (ad una temperatura massima di 35°C), servendosi di una doccia di prelavaggio manuale.

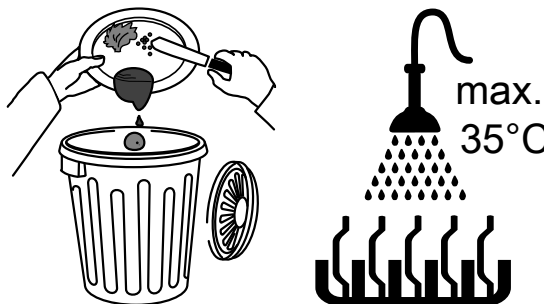

**ATTENZIONE**

La mancata rimozione dei residui di detergente, eventualmente utilizzato per il prelavaggio manuale, può provocare il malfunzionamento della lavastoviglie e compromettere il risultato di lavaggio.



**IMPORTANTE**

Questa macchina deve essere usata solo per lavare stoviglie, recipienti, ecc. (vedi sopra) non usare tale macchina per lavare animali o cibo (es.: frutta, verdura, carni o pesce).

**I.3 Tipo di cestello e carico**

Sistemare tazze e bicchieri di varie dimensioni rovesciate nel cesto fornito, servendosi anche dello speciale contenitore posate.

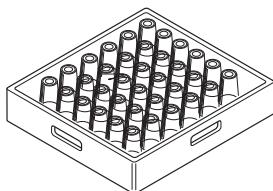

**NOTA!**

Cesti per il lavaggio di stoviglie di forme e dimensioni diverse da quelle standard sono disponibili a richiesta.

**I.4 Funzionamento**



**IMPORTANTE**

- Per garantire la sanitizzazione dei piatti, lavare almeno 3 cesti vuoti alla velocità più bassa. In questo modo, tutta la macchina raggiungerà la temperatura di esercizio corretta. Ripetere la procedura se la macchina viene arrestata o la porta è aperta per lungo tempo.
- Durante il normale funzionamento quotidiano assicurarsi di cambiare acqua nella vasca almeno due volte al giorno.

La fase di riempimento e di riscaldamento termina quando la spia temperatura acqua si illumina.

L'apparecchiatura è ora pronta per l'utilizzo.

- Aprire la porta.

- Solo per modelli sprovvisti di dosatore detergente, versare la quantità di detergente necessaria nella vasca.
- Introdurre il cestello con le stoviglie sporche. Chiudere la porta e premere il tasto START; la spia ciclo di lavaggio si illumina e inizia il ciclo di lavaggio.
- Per interrompere il ciclo di lavaggio aprire la porta.
- Per riprendere il ciclo di lavaggio chiudere la porta. Il ciclo riprende dal punto in cui era stato interrotto.
- Aprire la porta e togliere il cestello con le stoviglie pulite.



**ATTENZIONE**

L'uso di detersivi "schiumogeni/non specifici" o comunque utilizzati in modi diversi da quanto prescritto dal produttore degli stessi, può provocare danni alla lavastoviglie e compromettere il risultato di lavaggio.

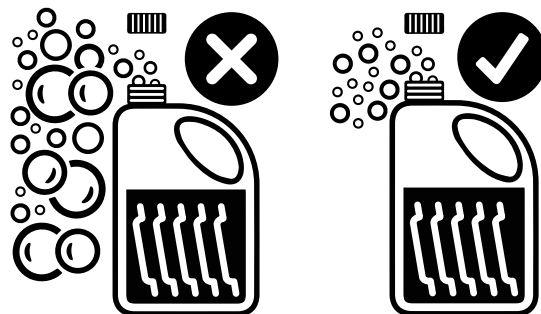

**NOTA!**

Al fine di ottenere prestazioni di lavaggio eccellenti, utilizzare detergente, brillantante e disincrostante consigliati da Electrolux Professional. Nel sito web di Electrolux Professional, consultare la pagina web "Accessori e Consumabili" e navigare nella scheda dedicata all'equipaggiamento per lavastoviglie per ordinare i detersivi e gli accessori più idonei.

**I.5 Cicli di lavaggio**

Il ciclo di lavaggio include un lavaggio con acqua calda e detergente (min 55°C [131°F]) e un risciacquo con acqua calda e brillantante (min 82°C [180°F]).

**Tabella tempi: tempo ciclo standard con alimentazione acqua a 50°C [122°F]**

<b>Modello</b>	
EXS.... - NXS.... - VXS.... - ZXS.... - ES.... - NS.... - VS.... - ZS....	120 sec.
ESGWM - ZSGWM	90 - 120 sec.



**NOTA!**

Il tempo di ciclo standard può variare qualora la temperatura dell'acqua di ingresso e/o le resistenze boiler siano diverse da quanto indicato sopra.

Un dispositivo allunga il tempo ciclo nel caso l'acqua del boiler non abbia raggiunto la temperatura minima per eseguire il risciacquo correttamente.

I tempi ciclo e la temperatura possono essere personalizzati (per esempio aumentando il tempo e la temperatura di risciacquo). I tempi ciclo possono essere impostati solo da personale specializzato.

## J PULIZIA QUOTIDIANA



### AVVERTENZA

Fare riferimento a “*Informazioni sulla sicurezza*”.

#### J.1 Pulizia della macchina

La pulizia deve essere effettuata dopo ogni giorno di utilizzo. Usare acqua calda e, se necessario, un detergente/detersivo neutro, una spazzola morbida o una spugna. Se usate un altro tipo di detergente seguite attentamente le istruzioni della casa produttrice ed osservate le prescrizioni di sicurezza contenute nelle schede informative che seguono il preparato o la sostanza.

Allo scopo di ridurre l'impatto ambientale di sostanze inquinanti si consiglia di pulire la macchina (esternamente e ove necessario internamente) con prodotti aventi una biodegradabilità superiore al 90%.



### ATTENZIONE

Non utilizzate paglietta o materiale simile per la pulizia delle superfici inossidabili. Non utilizzare detergente contenente cloro.



### AVVERTENZA

Quando si utilizzano prodotti chimici, rispettare le norme di sicurezza e le raccomandazioni di dosaggio stampate sulla confezione. Fare riferimento al capitolo A.3 *Dispositivi di protezione individuale* per il maneggiamento dei prodotti chimici.



#### J.2 A fine servizio

- Aprire la porta e togliere il cestello con i bicchieri e le tazzine puliti.

- In base al modello, rimuovere il filtro piatto “C” e lo scarico troppopieno “A”.

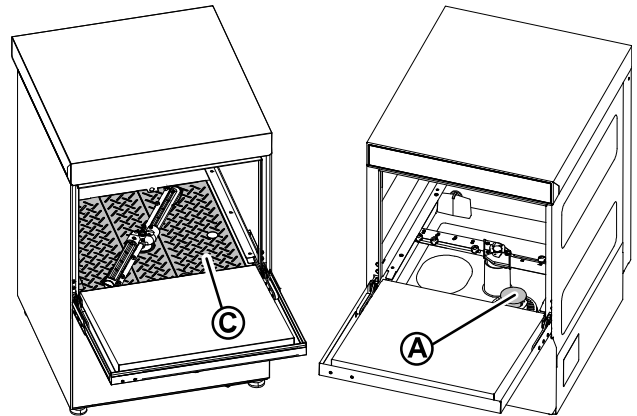

- **Modelli senza pompa di scarico.**
  - Rimuovere solo il tubo di troppopieno.
- **Modelli con pompa di scarico.**
  - Rimuovere il tubo di troppopieno. Chiudere la porta. Selezionare il ciclo di scarico premendo il tasto SCARICO per almeno 5 secondi fino a quando la vasca di lavaggio è vuota.
- Spegnerne la lavastoviglie mediante il tasto "ON/OFF".

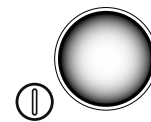

- Pulire la vasca.
  - Rimuovere qualsiasi residuo dal fondo della vasca con una spugna e lavare con acqua pulita. Per effettuare la pulizia utilizzare un detergente per stoviglie o una soluzione di acqua e aceto. Non utilizzare detersivi abrasivi o in polvere che potrebbero danneggiare le parti interne. Per eliminare eventuali incrostazioni, servirsi di una spugna o di una spazzola con setole di plastica morbida.
- Scollegare dall'interruttore generale a monte dell'apparecchiatura.
- Chiudere il rubinetto alimentazione acqua.
- Sostituire il filtro piatto e lo scarico troppopieno.
- Svitare la ghiera “H” e rimuovere i bracci di lavaggio “3” e di risciacquo “4”.

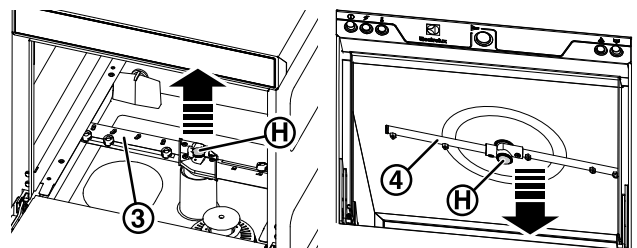

- Lavare accuratamente tutte le parti con un getto d'acqua e detergente/detersivo neutro utilizzando eventualmente una spazzola morbida o una spugna. Non utilizzare oggetti taglienti per pulire i fori dell'ugello, potrebbe danneggiarsi. In presenza di calcare, trattare l'unità con un prodotto anticalcare specifico seguendo le istruzioni per l'utilizzo del prodotto.
- Rimuovere qualsiasi residuo dalla porta con un panno morbido e dell'acqua pulita.
- Una volta terminate le operazioni di pulizia, sostituire le parti rimosse precedentemente.

## K MANUTENZIONE

### K.1 Intervalli di manutenzione

Gli intervalli d'ispezione e manutenzione dipendono dalle condizioni effettive di funzionamento della macchina e dalle condizioni ambientali (presenza di polvere, umidità, ecc.), pertanto non possono essere forniti degli intervalli di tempo ben definiti. Comunque è consigliabile, per limitare al minimo le interruzioni di servizio, una scrupolosa e periodica manutenzione della macchina.

#### K.1.1 Manutenzione preventiva

La manutenzione preventiva riduce i tempi di fermo e massimizza l'efficienza delle macchine.

L'Assistenza Clienti può fornire suggerimenti sul miglior piano di manutenzione da acquistare in base all'intensità d'uso e all'età dell'attrezzatura.

Si consiglia, inoltre, di stipulare un contratto di manutenzione preventiva e programmata con l'Assistenza Clienti.

### K.2 Periodicità delle manutenzioni

Al fine di garantire una costante efficienza della macchina, si consiglia di eseguire le verifiche con la frequenza indicata nella tabella che segue:

Manutenzioni, verifiche, controlli e pulizia	Periodicità	Responsabilità
Pulizia ordinaria • pulizia generale della macchina e nella zona circostante	Giornalmente	Operatore
Pulizia ordinaria • Ogni mese disincrostare i getti di lavaggio e risciacquo con un bagno d'aceto.	Mensile	Operatore
Pulizia ordinaria • Ogni mese disincrostare i getti di lavaggio e risciacquo con un disincrostante.	Mensile	Servizio
Protezioni meccaniche • controllo dello stato di conservazione, controllo che non vi siano deformazioni, allentamenti o asportazioni	Mensile	Servizio
Comando • controllo della parte meccanica, che non vi siano rotture o deformazioni, serraggio delle viti: verifica della leggibilità e stato di conservazione delle scritte, degli adesivi e dei simboli ed eventualmente ripristinarli	Annuale	Servizio
Struttura della macchina • Disincrostare la caldaia, le superfici interne del serbatoio e le tubazioni della macchina.	Annuale	Servizio
Struttura della macchina • Il tubo flessibile interno dell'erogatore peristaltico del brillantante e del detergente dovrebbe essere sottoposto a manutenzione periodica.	Annuale	Servizio
Struttura della macchina • Se presente, pulire la batteria alettata del dispositivo di recupero energia.	Annuale	Servizio

Manutenzioni, verifiche, controlli e pulizia	Periodicità	Responsabilità
Struttura della macchina • serraggio dei bulloni (viteria, sistemi di fissaggio, ecc.) principale della macchina	Annuale	Servizio
Segnaletica di sicurezza • verifica della leggibilità e stato di conservazione della segnaletica di sicurezza	Annuale	Servizio
Quadro elettrico di comando • controllo delle condizioni della componentistica elettrica installata all'interno del quadro elettrico di comando. Controllo dei cablaggi tra il quadro elettrico e gli organi della macchina.	Annuale	Servizio
Cavo di collegamento elettrico e presa a spina • verifica dello stato del cavo di collegamento (eventualmente sostituirlo) e della presa a spina	Annuale	Servizio
Revisione generale della macchina • verifica di tutti i componenti, gli equipaggiamenti elettrici, corrosioni, tubazioni...	Ogni 10 anni <sup>1</sup>	Servizio

1. la macchina è stata costruita e progettata per garantire una durata di circa 10 anni. Trascorso questo periodo di tempo (dalla messa in servizio della macchina) si dovrà eseguire una revisione generale della stessa. Alcuni esempi di controlli da eseguire sono riportati di seguito.

### K.3 Precauzioni in caso di lunga inattività

Nel caso in cui si preveda di non utilizzare la macchina per lunghi periodi, osservare le seguenti precauzioni:

- chiudere il/i rubinetto/i alimentazione acqua;
- svuotare completamente la/e vasca/vasche;
- rimuovere e pulire con cura i filtri;
- svuotare completamente il boiler;
- staccare la spina dalla presa di corrente;
- svuotare completamente i tubi flessibili del dosatore incorporato. Rimuoverli dai contenitori;
- pulire con cura le parti interne della macchina;
- pulire il mobile passando energicamente su tutte le superfici in acciaio inox un panno appena imbevuto di olio di vaselina, in modo da stendere un velo protettivo;
- lasciare la porta socchiusa per favorire la circolazione d'aria onde evitare la formazione di odori sgradevoli.
- arieggiare periodicamente i locali.



#### NOTA!

Terminate le operazioni di manutenzione bisogna assicurarsi che la macchina sia in grado di lavorare in modo sicuro ed in particolare che i dispositivi di protezione e di sicurezza siano completamente funzionanti.

### K.4 Smaltimento della macchina

Alla fine del ciclo di vita del prodotto evitare che l'apparecchiatura venga dispersa nell'ambiente. Lo smantellamento dell'apparecchiatura deve avvenire nel rispetto delle norme vigenti nel paese di utilizzo.

Tutte le parti metalliche sono in acciaio inossidabile (AISI 304) e smontabili. Le parti in plastica sono contrassegnate con la sigla del materiale.



Il simbolo riportato sul prodotto indica che esso non deve essere considerato rifiuto domestico, ma deve essere smaltito

## ITALIANO

correttamente, al fine di prevenire qualsiasi conseguenza negativa sull'ambiente e la salute dell'uomo.

Per informazioni relative al riciclaggio di questo prodotto, contattare l'agente o il rivenditore locale del prodotto, il servizio

di Assistenza Clienti oppure l'organismo locale competente per lo smaltimento dei rifiuti.

## L RISOLUZIONE DEI PROBLEMI

### L.1 Ricerca guasti generali

Anomalia	Tipo di anomalia	Possibili cause	Azioni
La lavastoviglie non si avvia	Bloccante	La lavastoviglie non è collegata all'alimentazione principale.	Verificare se l'interruttore di circuito principale dell'apparecchiatura è in posizione ON.
		La porta è aperta.	Chiudere la porta
		Il rubinetto è chiuso.	Aprire il rubinetto.
		Il filtro d'ingresso acqua è ostruito.	Pulire il filtro d'ingresso dell'acqua.
		Pressione troppo bassa nel circuito idraulico.	Verificare la pressione minima dell'impianto.
		Scarico troppopieno non inserito (solo per apparecchiature senza pompa di scarico).	Inserire lo scarico troppopieno correttamente.
La lavastoviglie non lava bene.	Perdita prestazionale.	Le stoviglie non sono state strofinate prima di venire riposte nei cesti.	Strofinare le stoviglie prima di riporle nei cesti.
		I bracci di lavaggio sono intasati da residui solidi di cibo. Il cibo residuo non è stato rimosso dalle stoviglie.	Controllare se i getti di lavaggio sono intasati da residui solidi di cibo.
		I bracci di lavaggio non sono montati correttamente.	Verificare l'integrità dei bracci di lavaggio. Rimuovere e rimontare i bracci di lavaggio.
		Le stoviglie non sono posizionate correttamente nei cesti.	Controllare che le stoviglie siano posizionate correttamente nei cesti.
		Il dosaggio del detergente non è corretto.	Contattare il centro di assistenza del detergente e del brillantante.
		La vasca del detergente è vuota.	Controllare che il detergente sia presente nel contenitore e se necessario riempirlo.
		La pompa del detergente non funziona.	Contattare il centro di assistenza del detergente e del brillantante.
		Il filtro di aspirazione della vasca di lavaggio è sporco.	Pulire accuratamente il filtro di aspirazione della vasca di lavaggio.
I bicchieri e le stoviglie non sono completamente asciutti.	Perdita prestazionale.	Il contenitore di brillantante è vuoto.	Controllare che il brillantante sia presente nel contenitore e se necessario riempirlo.
		La pompa di risciacquo non funziona.	Contattare il centro di assistenza del detergente e del brillantante.
		La temperatura dell'acqua del modulo di risciacquo è bassa.	Contattare il centro di assistenza
		Nella vasca di lavaggio è presente del detergente schiumoso.	Assicurarsi che le stoviglie non siano state immerse in un bagno con detergente schiumoso (ad es.: detersivo per il lavaggio manuale), prima di essere riposte nella lavastoviglie. Usare solo ed esclusivamente prodotti "non schiumogeni" per lavastoviglie professionali.
Condensa sui bicchieri.	Perdita prestazionale.	Il contenitore di brillantante è vuoto.	Controllare che il brillantante sia presente nel contenitore e se necessario riempirlo.
		La pompa di risciacquo non funziona.	Contattare il centro di assistenza del detergente e del brillantante.

Anomalia	Tipo di anomalia	Possibili cause	Azioni
Macchie sui bicchieri.	Perdita prestazionale.	Nella vasca di lavaggio è presente del detergente schiumoso.	Usare solo ed esclusivamente prodotti "non schiumogeni" per lavastoviglie professionali.
		Il dosaggio del brillantante non è corretto.	Contattare il centro di assistenza del detergente e del brillantante.
		La durezza dell'acqua è troppo alta o troppo bassa.	Regolare la quantità di detergente e di brillantante. Contattare il centro di assistenza del detergente e del brillantante.
Presenza eccessiva di schiuma nella vasca.	Perdita prestazionale.	Residui di cibo o di detergente, utilizzato per il prelavaggio manuale, permangono sulle stoviglie.	Rimuovere i residui di cibo o di detergente dalle stoviglie.
		La temperatura dell'acqua di lavaggio è troppo bassa.	Contattare il centro di assistenza del detergente e del brillantante per impostare la temperatura secondo le specifiche del detergente.
		Nella vasca di lavaggio è presente del detergente schiumoso.	Svuotare e ricaricare la vasca con acqua fino alla scomparsa della schiuma.
Sbavature o macchie sui bicchieri.		Troppo brillantante.	Ridurre la quantità del brillantante. Contattare il centro di assistenza del detergente e del brillantante.
Bassa pressione dai bracci di lavaggio.	Perdita prestazionale	Il filtro vasca è ostruito. Il filtro della pompa di lavaggio è ostruito. Il tubo flessibile di scarico dell'acqua è ostruito. La pompa di lavaggio non funziona correttamente.	Pulire il filtro vasca. Pulire il filtro della pompa di lavaggio. Contattare il centro di assistenza. Contattare il centro di assistenza.
Bassa pressione dai bracci di risciacquo.	Perdita prestazionale	I bracci di risciacquo sono intasati. La pressione dell'acqua dopo il riduttore di pressione è inferiore a 1 bar.	Pulire i bracci di risciacquo. Contattare il centro di assistenza.
La lavastoviglie è spenta, ma l'apparecchiatura continua a caricare acqua.	Perdita prestazionale	La valvola di ingresso è danneggiata.	Chiudere il rubinetto o i rubinetti di alimentazione dell'acqua e chiamare il centro di assistenza.
La spia luminosa ciclo di lavaggio è spenta.	Perdita prestazionale	L'acqua nella vasca di lavaggio non raggiunge la temperatura impostata.	Contattare il centro di assistenza.
		L'acqua nel boiler non raggiunge la temperatura impostata.	Contattare il centro di assistenza.
La pompa di lavaggio non funziona.	Bloccante	La pompa di lavaggio è intasata.	Contattare il centro di assistenza.
La pompa di scarico non funziona.	Perdita prestazionale	La pompa di scarico è intasata.	Contattare il centro di assistenza.

**Una volta eseguite le verifiche precedentemente descritte, se il difetto persiste, rivolgersi all'Assistenza Clienti ricordandosi di segnalare:**

- A. la natura del difetto;
- B. il PNC (codice del numero prodotto) dell'apparecchiatura;
- C. il Ser. No. (numero di serie dell'apparecchiatura).



#### IMPORTANTE

Il PNC e il numero di serie dell'apparecchiatura sono indispensabili per risalire al tipo di apparecchiatura e alla data di produzione.



#### NOTA!

Per informazioni dettagliate sulla ricerca guasti, vedere il manuale d'uso completo sul sito web.

## Vorwort



Die Installations-, Bedienungs- und Wartungsanleitung (im Folgenden als Handbuch bezeichnet) enthält sämtliche Informationen, die der Anwender für einen vorschriftsgemäßen und sicheren Gebrauch der Maschine (bzw. des "Geräts") benötigt. Die folgende Beschreibung soll keine langwierige Aufzählung von Hinweisen und Warnungen sein, sondern eine Reihe von hilfreichen Anweisungen liefern, um die Geräteleistung in jeder Hinsicht zu optimieren und um Bedienfehler zu vermeiden, die zu Personen-, Tier- und Sachschäden führen können.

Es ist sehr wichtig, dass alle Personen, die mit Transport, Installation, Inbetriebnahme, Gebrauch, Wartung, Reparatur und Entsorgung des Geräts betraut sind, diese Anleitung zunächst aufmerksam lesen, um falsche Bedienungsschritte oder Fehler zu vermeiden, durch die das Gerät beschädigt werden kann oder die eine Unfallgefahr für die Personen darstellen können. Der Benutzer muss regelmäßig über die einschlägigen Sicherheitsvorschriften informiert werden. Es ist weiterhin wichtig, das für den Umgang mit dem Gerät autorisierte Personal in den Gebrauch und die Wartung des Geräts einzuweisen und über technische Weiterentwicklungen zu informieren.

Die Anleitung muss dem Personal stets zur Verfügung stehen und daher am Arbeitsplatz an einem leicht zugänglichen Ort sorgfältig aufbewahrt werden, damit sie bei Bedarf jederzeit zu Rate gezogen werden kann.

Falls nach der Lektüre dieser Anleitung noch Zweifel oder Unsicherheit hinsichtlich des Gerätegebrauchs bestehen sollten, wenden Sie sich bitte an den Hersteller oder die autorisierte Kundendienststelle. Dort hilft man Ihnen gerne, das Gerät optimal zu nutzen. Bei der Gerätebenutzung sind immer die einschlägigen Bestimmungen hinsichtlich Sicherheit, Arbeitshygiene und Umweltschutz einzuhalten. Es ist daher Aufgabe des Benutzers, dafür zu sorgen, dass das Gerät immer unter optimalen Sicherheitsbedingungen sowohl für Personen wie auch für Tiere und Sachen eingesetzt wird.



### WICHTIGE HINWEISE

- Der Hersteller lehnt jegliche Haftung für sämtliche unter Missachtung der in der Anleitung aufgeführten Anweisungen durchgeführten Vorgänge ab.
- Der Hersteller behält sich vor, die in der vorliegenden Veröffentlichung genannten Geräte ohne Vorankündigung zu ändern.
- Die Vervielfältigung der vorliegenden Anleitung ist auch auszugsweise untersagt.
- Diese Anleitung ist auch im elektronischen Format erhältlich:
  - Kontaktieren Sie bitte Ihren Händler oder zuständigen Kundendienst.
  - Laden Sie die neueste und aktuellste Anleitung von der Website herunter.
- Die Anleitung stets in Gerätenähe an einem leicht zugänglichen Ort aufbewahren. Das Bedien- und Wartungspersonal des Geräts muss die Anleitung jederzeit problemlos zu Rate ziehen können.

## Inhalt

A	SICHERHEITSHINWEISE .....	40
A.1	Allgemeine Hinweise .....	40
A.2	Allgemeine Sicherheit .....	40
A.3	Persönliche Schutzausrüstung .....	41
A.4	Wasseranschluss .....	42
A.5	Stromanschluss .....	42
A.6	Reinigung und Wartung des Geräts .....	42
A.7	Entsorgung des Geräts .....	42
B	GARANTIE .....	44
B.1	Gewährleistungsbedingungen und Haftungsausschlüsse .....	44
C	ALLGEMEINE SICHERHEITSVORSCHRIFTEN .....	44
C.1	Einleitung .....	44
C.2	Mechanische Sicherheitsmerkmale, Gefahren .....	44
C.3	Schutzvorrichtungen des Geräts .....	44
	C.3.1 Schutzverkleidungen .....	44
	C.3.2 Sicherheitsvorrichtungen .....	44
C.4	Am Gerät oder in seinem Arbeitsbereich anzubringende Sicherheitshinweise .....	45
C.5	Gebrauchs- und Wartungsanweisungen .....	45
C.6	Vernünftigerweise vorhersehbare Bedienfehler .....	45
C.7	Außerbetriebnahme .....	45
C.8	Restrisiken .....	45
D	ALLGEMEINE HINWEISE .....	46
D.1	Einleitung .....	46
D.2	Definitionen .....	46
D.3	Kenndaten des Geräts .....	46
D.4	Ermitteln der technischen Daten .....	47
	D.4.1 Interpretation der Herstellerbezeichnung des Produktes .....	47
D.5	Haftung .....	47
D.6	Urheberrechte .....	47
D.7	Aufbewahrung der Anleitung .....	48
D.8	Zielgruppe der Anleitung .....	48
E	NORMALER MASCHINENGEBRAUCH .....	48
E.1	Zulässiger Maschinengebrauch .....	48
E.2	Eigenschaften des Wartungspersonals .....	48
E.3	Eigenschaften des geschulten Bedienpersonals des Geräts .....	48
E.4	Bedienpersonal des Geräts .....	48
F	TECHNISCHE DATEN .....	48
F.1	Allgemeine technische Daten .....	48
G	PRODUKTBESCHREIBUNG .....	49
G.1	Allgemeine Beschreibung .....	49
G.2	Teile und Bedienelemente der Maschine .....	49
H	BESCHREIBUNG DER BEDIENBLENDE .....	50
H.1	Beschreibung der Bedienblende .....	50
I	BETRIEB .....	51
I.1	Inbetriebnahme .....	51
I.2	Einsetzen des Geschirrs in die Körbe .....	51
I.3	Spülkorbtyp und Beladung .....	52
I.4	Betrieb .....	52
I.5	Spülprogramme .....	52
J	TÄGLICHE REINIGUNG .....	52
J.1	Maschinenreinigung .....	52
J.2	ENDE DES SPÜLGANGS .....	53
K	WARTUNG .....	53
K.1	Wartungsintervalle .....	53
	K.1.1 Vorbeugende Wartung .....	53
K.2	Regelmäßige Wartungsmaßnahmen .....	53
K.3	Vorsichtsmaßnahmen bei längerem Stillstand .....	54
K.4	Entsorgung des Geräts .....	54
L	FEHLERSUCHE .....	55
L.1	Allgemeine Fehlersuche .....	55

## A SICHERHEITSHINWEISE

### A.1 Allgemeine Hinweise

Für einen sicheren Gebrauch des Geräts und ein korrektes Verständnis der Anleitung ist eine gute Kenntnis der in dem Dokument verwendeten Begriffe und Symbole erforderlich. Zur Kennzeichnung und zum unmittelbaren Verständnis der verschiedenen Gefahren werden in der Anleitung die folgenden Symbole verwendet:



#### **WARNUNG**

Gefahr für die Gesundheit und Sicherheit des Arbeitspersonals.



#### **WARNUNG**

Stromschlaggefahr - gefährliche Spannung.



#### **VORSICHT**

Risiko von Schäden am Gerät oder Spülgut.



#### **WICHTIGE HINWEISE**

Wichtige Anweisungen oder Informationen zum Produkt



Potenzialausgleich



Lesen Sie die Anweisungen vor dem Gebrauch des Geräts durch.



Informationen und Erläuterungen

### A.2 Allgemeine Sicherheit





- Das Gerät darf von Kindern, Personen mit eingeschränkten physischen, sensorischen oder geistigen Fähigkeiten, unerfahrenen Personen oder Personen, die das Gerät nicht kennen, nur dann benutzt werden, wenn sie durch eine für ihre Sicherheit verantwortliche Person in den Gebrauch des Gerätes eingewiesen und beaufsichtigt werden.
  - Lassen Sie Kinder nicht mit dem Gerät spielen.
  - Halten Sie alle Verpackungsmaterialien und Reinigungsmittel von Kindern fern.
  - Reinigungs- und Pflegearbeiten am Gerät sollten von Kindern, wenn überhaupt, nur unter Aufsicht durchgeführt werden.
- Informationen zu geeigneter persönlicher Schutzausrüstung finden Sie in Abschnitt "A.3 *Persönliche Schutzausrüstung*".
- Einige Abbildungen der Anleitung zeigen das Gerät oder Teile davon ohne oder mit abgenommenen Schutzvorrichtungen. Dies dient nur zum besseren Verständnis des Textes. Es ist in jedem Fall untersagt, das Gerät ohne oder mit deaktivierten Schutzvorrichtungen zu betreiben.
- Es ist verboten, die am Gerät angebrachten Sicherheitsschilder, Gefahrensymbole und Gebotszeichen zu entfernen, zu ändern oder unlesbar zu machen.
- Es ist verboten, die am Gerät angebrachten Etiketten zu entfernen, zu ändern oder unlesbar zu machen.
- Es ist untersagt, die Schutzvorrichtungen am Gerät zu entfernen oder eigenmächtig zu ändern.



- Unbefugten ist der Zugang zum Arbeitsbereich untersagt.
- Entfernen Sie alle entzündlichen Gegenstände aus dem Arbeitsbereich.

### A.3 Persönliche Schutzausrüstung

In der folgenden Tabelle ist die persönliche Schutzausrüstung (PPE) aufgelistet, die bei den einzelnen Arbeitsschritten während der Nutzungsdauer des Geräts getragen werden muss.

Phase	Schutzkleidung 	Sicherheitsschuhe 	Schutzhandschuhe 	Augenschutz 	Kopfschutz 
Transport	—	●	○	—	○
Handhabung	●	●	○	—	—
Entfernen der Verpackung	○	●	○	—	—
Installation	○	●	● <sup>1</sup>	—	—
Normaler Gebrauch	●	●	● <sup>2</sup>	○	—
Einstellungen	○	●	—	—	—
Normale Reinigung	○	●	● <sup>1-3</sup>	○	—
Außerordentliche Reinigung	○	●	● <sup>1-3</sup>	○	—
Wartung	○	●	○	—	—
Demontage	○	●	○	○	—
Entsorgung	○	●	○	○	—
<b>Legende</b>					
●	<b>PSA VORGEGEHEN</b>				
○	<b>PSA BEREITHALTEN ODER BEI BEDARF ZU TRAGEN</b>				
—	<b>PSA NICHT VORGEGEHEN</b>				

1. Für diese Arbeitsschritte sind schnittfeste Schutzhandschuhe erforderlich. Bei Nichtbenutzung der persönlichen Schutzausrüstung kann für die Bedienpersonen, das Fachpersonal oder sonstige Mitarbeiter (je nach Modell) eine Gesundheitsgefährdung bestehen.
2. Bei diesen Arbeitsschritten müssen Sie hitzebeständige und für einen Kontakt mit Wasser und den verwendeten Substanzen geeignete Schutzhandschuhe tragen (siehe die Angaben zur erforderlichen PSA im Sicherheitsdatenblatt der verwendeten Substanzen). Bei Nichtbenutzung der persönlichen Schutzausrüstung kann für die Bedienpersonen, das Fachpersonal oder sonstige Mitarbeiter (je nach Modell) eine chemischen Gefährdung mit eventuellen gesundheitlichen Folgen bestehen.
3. Bei diesen Arbeitsschritten müssen Schutzhandschuhe getragen werden, die für einen Kontakt mit Wasser und den verwendeten chemischen Substanzen geeignet sind (siehe die Angaben zur erforderlichen PSA im Sicherheitsdatenblatt der verwendeten Substanzen). Bei Nichtbenutzung der persönlichen Schutzausrüstung kann für die Bedienpersonen, das Fachpersonal oder sonstige Mitarbeiter (je nach Modell) eine chemischen Gefährdung mit eventuellen gesundheitlichen Folgen bestehen.

## A.4 Wasseranschluss

- Der Wasserdruck (Minimum und Maximum) bei Betrieb muss liegen zwischen:
  - 2 bar [200 kPa] und 5 bar [500 kPa].
- Vergewissern Sie sich, dass während und nach dem ersten Gebrauch des Geräts kein Wasser austritt.

## A.5 Stromanschluss

- Arbeiten an der Elektrik dürfen ausschließlich von Fachkräften ausgeführt werden.
- Ein eventuell beschädigtes Netzkabel darf zur Vermeidung von ernsthaften Risiken nur vom Service & Support-Kundendienst oder einer Fachkraft ausgewechselt werden.

## A.6 Reinigung und Wartung des Geräts

- Unter "A.3 *Persönliche Schutzausrüstung*" finden Sie Informationen zu geeigneter persönlicher Schutzausrüstung.
- Vor der Durchführung von Wartungsarbeiten müssen stets zuerst die Bedingungen für die Gerätesicherheit erfüllt werden. Trennen Sie das Gerät von der Stromversorgung und ziehen Sie gegebenenfalls vorsichtig das Netzkabel heraus.
- Je nach Modell und Ausführung des Stromanschlusses müssen das Netzkabel und der Stecker bei Wartungsarbeiten von der Wartungsperson so positioniert werden, dass sie im Blick sind.
- Berühren Sie das Gerät nicht mit nassen Händen und/oder Füßen oder barfuß.
- Es ist untersagt, die Sicherheitsvorrichtungen zu entfernen.
- Für Arbeiten an hohen Geräteteilen muss eine Sicherheitsleiter mit geeigneter Schutzvorrichtung verwendet werden.
- Die Zuständigkeiten für die verschiedenen ordentlichen und außerordentlichen Wartungsarbeiten beachten. Die Missachtung der Warnhinweise kann zur Gefährdung des Personals führen.
- Außerordentliche Wartungs- und Kontrollarbeiten und eine Geräteüberholung dürfen nur von geschulten Fachleuten oder Mitarbeitern des Service & Support-Kundendienstes ausgeführt werden, die mit angemessener persönlicher Schutzausrüstung (Sicherheitsschuhen und Handschuhen) und geeigneten Werkzeugen und Hilfsmitteln ausgestattet sind.

## Rutinewartung

- Das Gerät nicht mit Wasserstrahlen reinigen.
- Der Kontakt mit Chemikalien (wie z. B. Reiniger, Klarspülmittel, Entkalker etc.) ohne Anwendung geeigneter Sicherheitsmaßnahmen (z. B. persönlicher Schutzausrüstung) kann chemische und Gesundheitsrisiken mit sich bringen. Beachten Sie immer die Anweisungen auf den Sicherheitskarten und den Etiketten der verwendeten Produkte.

## Reparaturen und außerordentliche Wartung

- Reparaturen und außerordentliche Wartungsarbeiten müssen von geschulten, autorisierten Fachleuten durchgeführt werden. Wenn Arbeiten von Technikern durchgeführt werden, die nicht vom Hersteller autorisiert sind, haftet der Hersteller nicht für darauf zurückzuführende Betriebsstörungen oder Schäden und die Originalherstellergarantie erlischt.

## A.7 Entsorgung des Geräts

- Arbeiten an der Elektrik dürfen ausschließlich von Fachleuten am spannungslosen Gerät ausgeführt werden.
- Die Demontearbeiten müssen durch Fachpersonal durchgeführt werden.

- Das Gerät vor der Entsorgung durch Entfernen des Stromkabels und jeglicher Schließvorrichtung unbrauchbar machen, um zu verhindern, dass jemand im Geräteinnern eingeschlossen werden kann.
- Unter “A.3 *Persönliche Schutzausrüstung*“ finden Sie Informationen zu geeigneter persönlicher Schutzausrüstung.
- Bei der Entsorgung des Geräts müssen die “CE“-Kennzeichnung, die vorliegende Anleitung und sonstige Gerätedokumente vernichtet werden.

**WICHTIGE HINWEISE**

Bewahren Sie diese Anleitung zum späteren Nachschlagen sorgfältig auf.

## B GARANTIE

### B.1 Gewährleistungsbedingungen und Haftungsausschlüsse

Falls der Kauf dieses Geräts eine Garantieabdeckung beinhaltet, wird die Garantie entsprechend den gesetzlichen Bestimmungen des Anwenderlandes geleistet. Die Garantieübernahme ist mit dem installierten Gerät verknüpft, das für seinen bestimmungsgemäßen Zweck und entsprechend den Anweisungen in der zugehörigen technischen Dokumentation verwendet wird.

Die Garantie gilt, wenn der Kunde ausschließlich Originalersatzteile verwendet und das Gerät entsprechend den Anweisungen der Betriebs- und Wartungshandbücher von Electrolux Professional instandgehalten hat, die als gedruckte Handbücher oder im elektronischen Format bereitgestellt werden.

Electrolux Professional empfiehlt, ausschließlich von Electrolux Professional genehmigte Reinigungs-, Spül- und Entkalkungsmittel zu verwenden, um optimale Ergebnisse zu erzielen und das Gerät langfristig in einem perfekten Betriebszustand zu erhalten.

Von der Electrolux Professional Garantie ausgeschlossen sind:

- Fahrten zur Lieferung und Abholung des Geräts.
- Installation.
- Einweisung in Gebrauch und Bedienung.
- Auswechslung (u./o. Lieferung) von Verschleißteilen, außer bei Material- oder Fertigungsmängeln, die innerhalb von einer (1) Woche nach Schadenseintritt gemeldet werden.
- Änderung der externen Verkabelung.
- Nachbesserung nicht autorisierter Reparaturen sowie aller sonstigen Schäden, technischen Defekte und Störungen, die durch folgende Umstände verursacht wurden:
  - unzureichende u./o. anormale Kapazität der elektrischen Anlagen (Stromstärke, Spannung, Frequenz, einschließlich Spannungsspitzen u./o. Stromausfälle).
  - unzureichende oder unterbrochene Wasser-, Dampf-, Luft- oder Gasversorgung (einschließlich Verunreinigungen u./o. sonstige Abweichungen von den technischen Anforderungen des jeweiligen Geräts).

- Komponenten der Gas- und Wasserinstallation sowie Hilfsmittel oder Verbrauchsmaterialien zur Reinigung, die nicht vom Hersteller genehmigt wurden.
- Fahrlässigkeit, Fehlgebrauch, missbräuchliche Anwendung u./o. Nichteinhaltung der Bedienungs- und Pflegeanweisungen in den entsprechenden technischen Unterlagen des Geräts durch den Kunden.
- unsachgemäße oder mangelhafte Installation, Reparatur oder Wartung (einschließlich Umrüstungen, Änderungen und Reparaturen durch Dritte, die nicht entsprechend autorisiert wurden) sowie Änderungen der Sicherheitssysteme.
- Die Verwendung von Nicht-Originalkomponenten (z. B.: Verbrauchsmaterialien, Verschleißteile oder Ersatzteile).
- Umgebungsbedingungen, die eine thermische (z. B. Überhitzen/Gefrieren) oder chemische Beanspruchung (z. B. Korrosion/Oxidation) bewirken.
- Fremdkörper, die in das Gerät gelegt oder daran angeschlossen werden.
- Unfälle oder höhere Gewalt.
- Transport und Handhabung, einschließlich Kratzern, Kerben, Abspannungen u./o. sonstiger Schäden am Oberflächenfinish des Geräts, außer diese Schäden resultieren aus Material- oder Fertigungsmängeln und werden - sofern nicht anderslautend vereinbart - innerhalb von einer (1) Woche nach Lieferung gemeldet.
- Die Original-Seriennummern des Geräts wurden entfernt, geändert oder sind nicht mehr feststellbar.
- Auswechslung von Glühbirnen, Filtern und sonstigen Verbrauchsmaterialien.
- sämtliche Zusatzausrüstungen und Software, die nicht von Electrolux Professional freigegeben oder spezifiziert wurden.

Die Garantie umfasst keine planmäßigen Wartungseingriffe (einschließlich der dafür erforderlichen Teile) oder die Lieferung von Reinigungsmitteln, ausgenommen, dies wurde vor Ort ausdrücklich vereinbart und unterliegt den örtlichen Bestimmungen.

Auf der Electrolux Professional Website finden Sie die Liste der autorisierten Kundenservice-Partner.

## C ALLGEMEINE SICHERHEITSVORSCHRIFTEN

### C.1 Einleitung

Die Geräte sind mit elektrischen und/oder mechanischen Sicherheitsvorrichtungen ausgerüstet, die dem Schutz der Arbeiter und der Geräte dienen.

Der Hersteller warnt daher den Benutzer, diese Vorrichtungen zu entfernen oder eigenmächtig zu ändern. Der Hersteller lehnt jede Haftung für Schäden ab, die durch eigenmächtige Änderungen oder die Umgehung der Schutzvorrichtungen verursacht sind.

### C.2 Mechanische Sicherheitsmerkmale, Gefahren

Das Gerät weist keine scharfkantigen Oberflächen oder hervorstehende Teile auf. Die Schutzvorrichtungen für die beweglichen oder Strom führenden Teile sind mit Schrauben am Gerätegehäuse befestigt, um einen versehentlichen Zugriff zu verhindern.

### C.3 Schutzvorrichtungen des Geräts

#### C.3.1 Schutzverkleidungen

Das Gerät ist mit folgenden Schutzverkleidungen ausgestattet:

- fest eingebaute Schutzverkleidungen (z. B. Gehäuse, Abdeckungen, Seitenverkleidungen usw.), die am Gerät und/oder Rahmen mit Schrauben oder

Schnellverschlüssen befestigt sind und nur mit Werkzeugen geöffnet oder entfernt werden können;

- verriegelte abnehmbare Schutzverkleidungen (Tür) für den Zugang zum Geräteinneren;
- aufklappbare Zugangstüren zur elektrischen Geräteausrüstung, die ebenfalls nur mit Werkzeugen geöffnet werden können. Die Zugangstür darf nicht geöffnet werden, wenn das Gerät an die Stromversorgung angeschlossen ist.

#### C.3.2 Sicherheitsvorrichtungen

Die Maschine verfügt über folgende Sicherheitsvorrichtungen:



- einen gelb-roten Hauptschalter, der als Not-Aus-Schalter dient
- Sicherheitsverriegelungen an den vorderen Zugangstüren zum Maschineninneren
- Not-Aus-Schalter und Endanschläge für die Spülkörbe müssen an den Korbtransportischen installiert werden.



#### WICHTIGE HINWEISE

Einige Abbildungen der Anleitung zeigen das Gerät oder Teile davon ohne Schutzverkleidungen. Dies dient nur zum besseren Verständnis. Es ist in jedem Fall untersagt, das Gerät ohne Schutzverkleidungen oder mit deaktivierten Schutzvorrichtungen zu betreiben.

### C.4 Am Gerät oder in seinem Arbeitsbereich anzubringende Sicherheitshinweise

Verbot	Bedeutung
	Verbot, sich bewegende Maschinenteile zu ölen, zu schmieren, zu reparieren oder einzustellen.
	Verbot, Sicherheitsvorrichtungen zu entfernen
	Verbot, Brände mit Wasser zu löschen (auf Elektrobauteilen angebracht)

Gefahr	Bedeutung
	Quetschgefahr für die Hände
	Achtung, heiße Oberfläche
	Stromschlaggefahr (auf Elektrobauteilen mit Spannungsangabe angebracht)

### C.5 Gebrauchs- und Wartungsanweisungen

Beim Gerätegebrauch bestehen vor allem Gefährdungen mechanischer, elektrischer oder thermischer Natur. Die Gefährdungen sind soweit wie möglich beseitigt worden:

- direkt durch geeignete Lösungen im Design des Geräts.
- indirekt durch Schutz- und Sicherheitsvorrichtungen.

Auf dem Display der Bedienblende werden eventuelle Störungen angezeigt.

Bei der Wartung bestehen jedoch einige Restrisiken, die nicht beseitigt werden können und für die bestimmte Verhaltensweisen und Vorsichtsmaßnahmen zu ergreifen sind.

Es ist verboten, an sich bewegenden Geräteteilen Kontrollen, Reinigungs-, Reparatur- und Wartungsarbeiten vorzunehmen. Das Verbot muss allen Arbeitern durch deutlich sichtbare Hinweisschilder zur Kenntnis gebracht werden.

Für den effizienten und störungsfreien Gerätebetrieb muss das Gerät regelmäßig entsprechend den Anweisungen der vorliegenden Anleitung gewartet werden.

Achten Sie darauf, regelmäßig die Funktionstüchtigkeit der Sicherheitsvorrichtungen und die Isolierung der elektrischen Leitungen zu überprüfen, die bei Beschädigung zu ersetzen sind.

### C.6 Vernünftigerweise vorhersehbare Bedienfehler

Als Bedienfehler ist jeder Gerätegebrauch anzusehen, der von den Anweisungen in der vorliegenden Anleitung abweicht. Während des Gerätebetriebs ist die Ausführung anderer Arbeiten oder Tätigkeiten unzulässig, da diese die Sicherheit der Bediener gefährden und Geräteschäden verursachen können. Als vernünftigerweise vorhersehbare Bedienfehler sind anzusehen:

- Unterlassen der regelmäßigen Wartung, Reinigung und Kontrolle des Geräts;
- Änderungen am Aufbau oder der Funktionslogik;

- Änderungen an den Schutzverkleidungen oder Sicherheitsvorrichtungen;
- Nichtbenutzung der persönlichen Schutzausrüstung durch Bediener, Fachkräfte und Wartungspersonal;
- Benutzung ungeeigneter Hilfsmittel (z. B. Verwendung von ungeeigneten Ausrüstungen, Leitern);
- die Lagerung von brennbarem, feuergefährlichem oder anderem Material in Gerätenähe, das nicht mit der Nutzung kompatibel ist und für die Arbeit nicht benötigt wird;
- falsche Installation des Geräts;
- Einführen von Gegenständen oder Dingen in das Gerät, die mit der Nutzung nicht kompatibel sind und zu Geräte- oder Personenschäden führen oder die Umwelt schädigen können;
- auf das Gerät steigen;
- Nichtbeachtung der Gebrauchsanweisungen zum Gerät;
- sonstige Verhaltensweisen, die zu Risiken führen, die vom Hersteller nicht beseitigt werden können.



### WARNUNG

Alle oben angeführten Verhaltensweisen sind untersagt!

### C.7 Außerbetriebnahme

Vor der Außerbetriebnahme das Gerät durch Abtrennen des Netzkabels unbrauchbar machen.

### C.8 Restrisiken

Restrisiken, die bei der Entwicklung nicht vollständig vermieden oder durch geeignete Schutzvorrichtungen beseitigt werden konnten, sind auf dem Gerät gekennzeichnet. Die vorliegende Anleitung informiert die Bediener über die vorhandenen Restrisiken und führt die zu verwendende persönliche Schutzausrüstung ausführlich an. Lassen Sie bei der Installation des Geräts ausreichend Freiräume, um die Risiken möglichst gering zu halten. Zur Aufrechterhaltung dieser Bedingungen muss der Bereich um das Gerät:

- immer frei von Hindernissen (wie Leitern, Werkzeugen, Behältern, Kartons usw.) sein
- sauber und trocken sein
- gut beleuchtet sein

Zur Information des Kunden werden im Folgenden die verbleibenden Restrisiken des Geräts aufgeführt: Diese Situationen sind unzulässig und unbedingt zu vermeiden.

Restrisiken	Beschreibung der Gefährdung
Rutsch- oder Sturzgefahr	Der Bediener kann aufgrund von Wasser oder Schmutz auf dem Boden ausrutschen.
Risiko, sich zu verfangen oder mitgerissen zu werden, oder Quetschgefahr	Der Bediener oder Dritte können während des Betriebs durch den Antrieb mitgerissen werden oder sich daran verfangen, und zwar infolge falschen Verhaltens wie zum Beispiel: <ul style="list-style-type: none"> <li>• Einführen eines Arms in die Maschine, um einen verkanteten Korb freizusetzen, ohne die Maschine mit dem Not-Aus-Schalter anzuhalten</li> <li>• Eingriffe am Korbsystem, ohne die Maschine mit dem Not-Aus-Schalter anzuhalten</li> </ul> Schmuck und lockere Kleidungsstücke (Halsketten, Schals, Tücher, Krawatten usw.) oder offen getragenes langes Haar können sich in sich bewegenden Teilen verfangen.

## DEUTSCH

Restrisiken	Beschreibung der Gefährdung
Verbrennungen/ Abschürfungen (z. B. Heizelemente, kalter Behälter, Lamellen und Leitungen des Kältekreislaufs)	Der Bediener kann absichtlich oder unabsichtlich einige Teile der Maschine ohne Schutzhandschuhe anfassen.
Schnittwunden	Der Bediener kann beim Reinigen der Maschine absichtlich oder unabsichtlich einige Maschinenteile mit scharfen Kanten ohne Schutzhandschuhe anfassen.
Verbrennungen	Der Bediener kann absichtlich oder unabsichtlich einige Innenteile des Geräts oder noch nicht abgekühltes Geschirr am Geräteausgang ohne Handschuhe anfassen.
Schnittgefahr für obere Gliedmaße	Der Bediener schließt die vorderen Abdeckungen gewaltsam.
Stromschlag	Berührung von stromführenden elektrischen Bauteilen während der Wartung, ohne die Stromversorgung abgeschaltet zu haben
Sturzgefahr	Der Bediener nimmt oben am Gerät Reparaturen mit ungeeigneten Hilfsmitteln (wie z. B. Sprossenleitern) vor oder klettert auf das Gerät.

Restrisiken	Beschreibung der Gefährdung
Quetsch- oder Verletzungsgefahr	Die für den Zugang zum Innenraum geöffnete Bedienblende wurde eventuell nicht richtig befestigt. Die Bedienblende könnte sich unversehens schließen.
Quetsch- oder Schnittgefahr	Beim Schließen der Haube besteht das Risiko von Verletzungen der oberen Gliedmaßen.
Kippgefahr von Lasten	Beim Versetzen des Geräts oder der verpackten Geräte mithilfe ungeeigneter Hubmittel oder bei falscher Lastverteilung
Chemische Gefährdung	Der Kontakt mit Chemikalien (Spülmittel, Klarspülmittel, Entkalker usw.) ohne Anwendung geeigneter Sicherheitsmaßnahmen. Immer die Anweisungen auf den Sicherheitskarten und den Etiketten der verwendeten Produkte beachten.



### WICHTIGE HINWEISE

Bei einer größeren Störung (zum Beispiel Kurzschluss, gelöste Kabel auf der Klemmenleiste, Motorausfall, Verschleiß der Kabelisolierungen usw.) muss das Gerät unverzüglich abgeschaltet werden.

## D ALLGEMEINE HINWEISE

### D.1 Einleitung

Nachstehend folgen einige Informationen über den zulässigen Gebrauch und die Abnahmeprüfung des Geräts, die Beschreibung der verwendeten Symbole (die die Warnhinweise kennzeichnen und zu ihrem unmittelbaren Verständnis beitragen), Erklärungen der in der Anleitung verwendeten Begriffe sowie eine Reihe nützlicher Informationen für den Benutzer des Geräts.

### D.2 Definitionen

Im Folgenden werden die wichtigsten Begriffe dieser Anleitung erklärt. Lesen Sie bitte diesen Abschnitt zum besseren Verständnis der Anleitung aufmerksam durch.

Bediener	Person, die mit der Installation, Einstellung, Bedienung, Wartung, Reparatur und dem Transport des Geräts betraut ist.
Hersteller	Electrolux Professional SpA oder jede von Electrolux Professional SpA zugelassene Kundendienststelle.
Bediener des Geräts	Person, die für die übertragenen Aufgaben ausgebildet und geschult und über die mit dem normalen Gerätegebrauch verbundenen Risiken informiert ist.
Service & Support-Kundendienst oder geschulte Techniker	Vom Hersteller ausgebildete/geschulte Fachkraft, die aufgrund ihrer beruflichen Ausbildung, Erfahrung, ihrer spezifischen Schulung und Kenntnisse der Unfallverhütungsvorschriften in der Lage ist, die an dem Gerät auszuführenden Eingriffe zu bewerten und alle damit verbundenen Gefahren zu erkennen und zu vermeiden. Ihre beruflichen Kenntnisse schließen Mechanik, Elektrotechnik und Elektronik ein.
Gefahr	Gefahrenquelle möglicher Verletzungen oder Gesundheitsschäden.
Gefährliche Situation	Alle Situationen, in denen das Personal einer oder mehreren Gefahren ausgesetzt ist.

Risiko	Kombination wahrscheinlicher und möglicher ernsthafter Verletzungen oder Gesundheitsschäden in einer gefährlichen Situation.
Schutzvorrichtungen	Sicherheitsmaßnahmen, die in der Anwendung spezifischer technischer Mittel (Schutzverkleidungen und Sicherheitsvorrichtungen) zum Schutz des Personals vor Gefahren bestehen.
Schutzverkleidung	Eine spezifische Gerätekomponente, die mithilfe einer physischen Barriere den Bediener schützt.
Sicherheitsvorrichtung	Eine (von der Schutzverkleidung verschiedene) Vorrichtung, die die Gefährdungen beseitigt oder reduziert; sie kann einzeln oder in Verbindung mit einer Schutzverkleidung eingesetzt werden.
Kunde	Person, die das Gerät erworben hat und/oder betreibt und benutzt (z. B. Firma, Unternehmer, Unternehmen).
Not-Aus-Schalter	Die Gruppe der Komponenten, die zur Notabschaltung erforderlich sind. Die Vorrichtung wird durch eine einzelne Betätigung ausgelöst und verhindert oder reduziert Personen-/Maschinen-/Sach-/Tierschäden.
Stromschlag	Versehentlich auf den menschlichen Körper übertragene elektrische Ladung.

### D.3 Kenndaten des Geräts

Die Abbildung zeigt das an der Maschine angebrachte Typenschild:

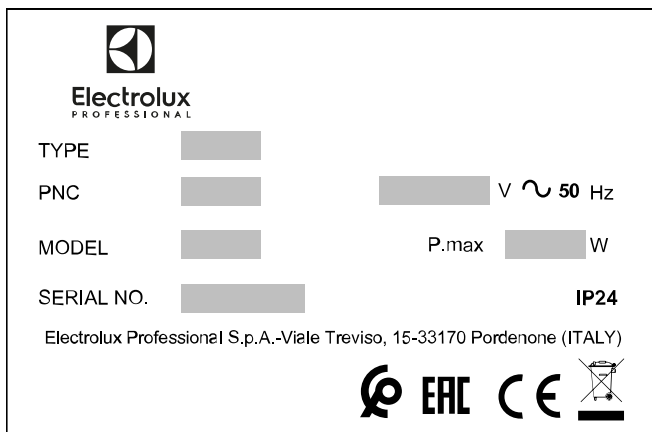

TYP	Maschinentyp
PNC	Produktcode
MODELL	Handelsbezeichnung
SERIENNUMMER	Seriennummer
220-240V 1N~	Anschlussspannung
50 Hz	Netzfrequenz
2890 W	Max. installierte Leistung
IP24	Schutz gegen Staub und Wasser
CE	CE-Kennzeichnung
Electrolux Professional SpA Viale Treviso 15 33170 Pordenone Italy	Hersteller

**! WARNUNG**  
Die Kennzeichnung des Geräts nicht entfernen, ändern oder unlesbar machen.

**! WICHTIGE HINWEISE**  
Bei Entsorgung des Geräts muss das Typenschild vernichtet werden.

**i HINWEIS!**  
Geben Sie bei allen Rückfragen beim Hersteller immer die Kenndaten auf dem Typenschild an (zum Beispiel bei Ersatzteilbestellungen usw.).

#### D.4 Ermitteln der technischen Daten

Zum Ermitteln der technischen Daten lesen Sie die Herstellerbezeichnung des Produktes (F.Mod.) auf dem Typenschild, die Hauptdaten der Maschine und den Abschnitt F **TECHNISCHE DATEN**.

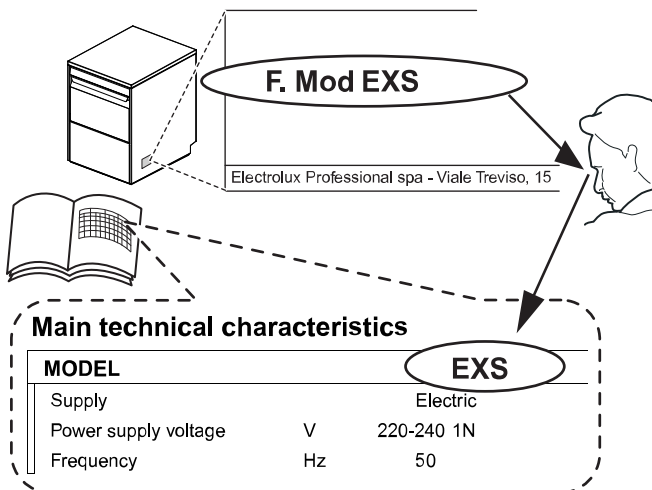

#### D.4.1 Interpretation der Herstellerbezeichnung des Produktes

Die Herstellerbezeichnung des Produktes auf dem Typenschild hat die folgende Bedeutung (es werden einige Beispiele aufgeführt):

(1)	(2)	(3)	(4)
E	XS		
N	XS	G	U
E	S	G	C

(1) Marke	E = Electrolux, Z = Zanussi, V = Veetsan, N = OEM (OEM Hersteller).
(2) Abmessungen	XS = Extraschmale Ausführung S = Kleine Version
(3 - 5) Ausstattungsoptionen	60-6 = 60 Hz B = Klarspülen-Boosterpumpe R = Runder Korb DD = Spülmitteldosierer installiert DP-P = Ablaufpumpe installiert G = Spülmitteldosierer und Ablaufpumpen installiert U = GB Netzstecker C = Kaltes Klarspülen TF = Tankfilter M = Multi-Spülkorhalterung WM = Erfüllt die Water Mark Vorschriften.

#### D.5 Haftung

**Der Hersteller haftet nicht für Schäden und Betriebsstörungen, die verursacht werden durch:**

- Missachtung der Anweisungen dieser Anleitung;
- Unsachgemäß ausgeführte Reparaturen und Verwendung von Ersatzteilen, die nicht im Ersatzteilkatalog aufgeführt sind (der Einbau und die Verwendung von Nicht-Originalersatzteilen oder Nicht-Originalzubehör können den Gerätebetrieb beeinträchtigen und führen zum Erlöschen der Originalherstellergarantie);
- durch andere Personen als Fachkräfte durchgeführte Arbeiten;
- ungenehmigte Änderungen oder Eingriffe
- fehlende, mangelnde oder unzureichende Wartung;
- Unsachgemäßen Gerätegebrauch;
- Außergewöhnliche unvorhersehbare Umstände;
- Gebrauch des Geräts durch nicht entsprechend ausgebildetes und unterwiesenes Personal.
- Nichtbeachtung der im Einsatzland des Geräts geltenden Vorschriften hinsichtlich der Sicherheit, Hygiene und Gesundheit am Arbeitsplatz.

Weiterhin wird jede Haftung für Schäden abgelehnt, die durch Umrüstungen und eigenmächtige Änderungen seitens des Benutzers oder des Kunden verursacht sind.

Die Verantwortung für die Auswahl der geeigneten persönlichen Schutzausrüstung für das Personal liegt beim Arbeitgeber oder beim Sicherheitsbeauftragten am Arbeitsplatz oder beim Kundendiensttechniker entsprechend den gültigen Bestimmungen im Einsatzland des Geräts.

Der Hersteller übernimmt keine Haftung für Druck- oder Übersetzungsfehler in dieser Anleitung.

Eventuelle Zusätze und Nachträge zur Installations-, Bedienungs- und Wartungsanleitung, die der Kunde vom Hersteller erhält, bilden einen wesentlichen Bestandteil der Anleitung und müssen zusammen mit derselben aufbewahrt werden.

#### D.6 Urheberrechte

Dieses Handbuch dient ausschließlich zur Information des Bedienungspersonals und darf nur mit Genehmigung des Unternehmens Electrolux Professional an Dritte weitergegeben werden.

## DEUTSCH

### D.7 Aufbewahrung der Anleitung

Die Anleitung muss unversehrt während der gesamten Lebenszeit des Geräts bis zu dessen Entsorgung aufbewahrt werden. Bei Abtretung, Verkauf, Vermietung, Gebrauchsgewährung oder Leasing des Geräts muss die Anleitung dasselbe immer begleiten.

### D.8 Zielgruppe der Anleitung

Die Anleitung richtet sich an:

- den Arbeitgeber der Gerätebenutzer und den Sicherheitsbeauftragten am Arbeitsplatz;
- das Bedienpersonal des Geräts;
- geschulte Techniker – den Service & Support-Kundendienst (siehe Wartungshandbuch).

## E NORMALER MASCHINENGEBRAUCH

### E.1 Zulässiger Maschinengebrauch

Unsere Maschinen sind auf hohe Leistung und Effizienz ausgelegt und entsprechend optimiert.

Dieses Gerät darf ausschließlich für den Zweck verwendet werden, für den es konzipiert wurde, d. h. zum Reinigen von Geschirr mit Wasser und speziellen Spülmitteln. Jeder andere Gebrauch gilt als unsachgemäß.

### E.2 Eigenschaften des Wartungspersonals

Es liegt beim Kunden, sicherzustellen, dass die Personen, die mit den verschiedenen Aufgaben betraut sind, über die folgenden Voraussetzungen verfügen:

- dass sie die Anleitung gelesen und verstanden haben;
- dass sie ausreichend informiert und für ihre Aufgaben geschult sind, um dieselben in voller Sicherheit ausüben zu können;
- dass sie alle spezifischen Informationen für den korrekten Gerätegebrauch erhalten haben.

### E.3 Eigenschaften des geschulten Bedienpersonals des Geräts

Der Kunde muss dafür sorgen, dass das Bedienpersonal auf geeignete Weise geschult wird, über die erforderlichen Kenntnisse für die Ausübung der übertragenen Aufgaben verfügt und die notwendigen Maßnahmen für die eigene Sicherheit und die Sicherheit anderer Personen ergreift.

Der Kunde muss sich vergewissern, dass das eigene Personal die erteilten Anweisungen verstanden hat, insbesondere die Anweisungen hinsichtlich der Sicherheit und Hygiene am Arbeitsplatz während des Gerätebetriebs.

### E.4 Bedienpersonal des Geräts

Muss folgende Mindestvoraussetzungen erfüllen:

- Technische Kenntnisse und spezifische Erfahrung in der Gerätebedienung;
- Ausreichende Allgemeinbildung und technische Kenntnisse, um die Anleitung zu lesen, den Inhalt zu verstehen und die Zeichnungen, Sicherheitszeichen und Piktogramme korrekt zu interpretieren;
- Ausreichende Kenntnisse für die sichere Ausführung der in der Anleitung aufgeführten Eingriffe seines Aufgabenbereichs;
- Kenntnis der Hygiene- und Unfallverhütungsvorschriften.

Bei Auftreten einer größeren Störung (zum Beispiel: Kurzschluss, Lösen von Kabeln auf der Klemmenleiste, Motorausfall, Abnutzung der Kabelisolierungen usw.) muss der Bediener des Geräts:

- das Gerät durch Drehen des Hauptschalters auf die Position "O" oder durch Betätigen des Haupt-Notschalters am Gerät sofort abschalten.
- die Wasserzufuhr des Geräts durch Abstellen des Wassers stoppen.

## F TECHNISCHE DATEN

### F.1 Allgemeine technische Daten

Modell		EXS... NXS... VXS... ZXS...	ES... NS... VS... ZS...	ESGC ZSGC	ESGWM ZSGWM
Anschlussspannung:		220-240V 1N~	220-240V 1N~	220-240V 1N~	220-240V 1N~
Umstellbar auf:		-	-	-	-
Frequenz	Hz	50 [60] <sup>1</sup>	50 [60] <sup>1</sup>	50	50
Max. Leistungsaufnahme	kW	2,89	2,89	2,89	3,25
Heizelemente des Durchlauferhitzers	kW	2,7	2,7	2,7	2,7
Tankheizelemente	kW	2,4	2,4	2,4	2,4
Wasserzulaufdruck	bar [kPa]	2 bar [200 kPa] 5 bar [500 kPa]	2 bar [200 kPa] 5 bar [500 kPa]	2 bar [200 kPa] 5 bar [500 kPa]	2 bar [200 kPa] 5 bar [500 kPa]
Wasserzulauftemperatur	°C [°F]	10 - 50 [50 - 122]	10 - 50 [50 - 122]	10 - 50 [50 - 122]	10 - 50 [50 - 122]
Wasserhärte	°f°d/°e	max. 20/11/14	max. 20/11/14	max. 20/11/14	max. 20/11/14
Elektrische Leitfähigkeit des Wassers	µS/cm	< 400	< 400	< 400	< 400
Chloridkonzentration im Wasser	ppm	< 20	< 20	< 20	< 20



Modell		EXS.... NXS.... VXS.... ZXS....	ES.... NS.... VS.... ZS....	ESGC ZSGC	ESGWM ZSGWM
Warmwasserverbrauch pro Klarspülgang	l	2	2	2	2
Kaltwasserverbrauch pro Klarspülgang	l	-	-	1	-
Kapazität des Durchlauferhitzers	l	3	3	3	5
Beckenvolumen	l	10	12	12	20
Standardprogramm- dauer bei einer Wasserzulauf-tempera- tur von 50 °C.	Sek.	120	120	120	90-120
Geräuschpegel Leq (laut Norm) <sup>2</sup>	dB(A)	LpA: 61 dB - KpA: 1,5 dB			
Schutzart	IP24				
Netzkabel	H07RN-F — 3 x 1,5 mm <sup>2</sup>				

1. Nur für Modelle EXSG6-ZXSG6-ZSG6

2. Die Geräuschemissionswerte wurden gemäß EN ISO 11204 ermittelt.

## G PRODUKTBECHREIBUNG

### G.1 Allgemeine Beschreibung

Das Gerät eignet sich zum Spülen von Gläsern, Tassen und Besteck.

Es darf auf keinen Fall für sonstige Anwendungen bzw. auf eine Weise gebraucht werden, die nicht in diesem Handbuch beschrieben sind.

Die Konzeption des Gerätes kommt den Anforderungen eines besseren Arbeitsumfelds und erhöhter Wirtschaftlichkeit entgegen.

Derartige Geräte werden in Restaurants, Cafeterias, Großküchen und großen Einrichtungen eingesetzt. Die Spezialspülkörbe, die mit verschiedenen Einsätzen ausgerüstet werden können, sind praktisch und leicht zu handhaben und erzielen ausgezeichnete Spülergebnisse.

Die Elektronik ermöglicht die Überwachung des gesamten Spülprozesses. Die Bedienblende verfügt über ein Display, das die Betriebsparameter und eventuelle Störungen anzeigt.

### G.2 Teile und Bedienelemente der Maschine

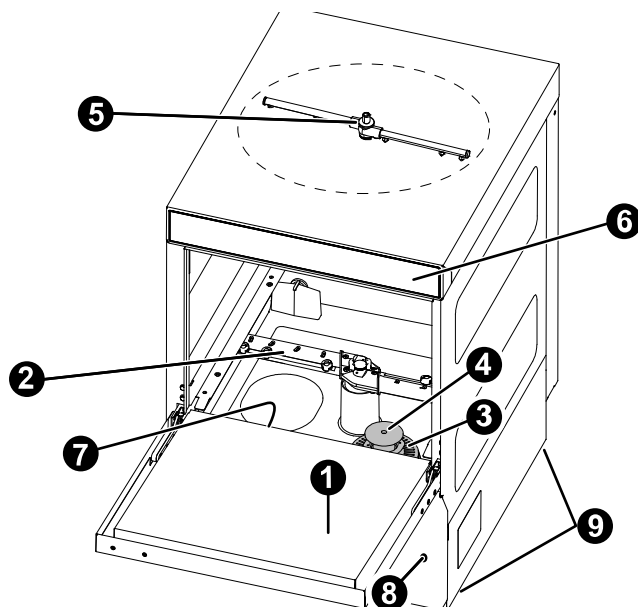

- 1** Tür
- 2** Unterer Wascharm
- 3** Pumpenfilter
- 4** Überlaufrohr
- 5** Oberer Wascharm

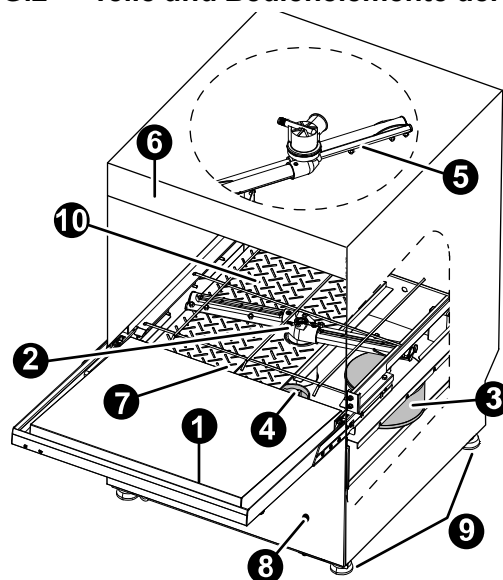

- 6** Control panel
- 7** Elektr. Leistung d. Spültankheizung
- 8** Einstellschraube der Klarspülmittelmenge
- 9** Verstellfüße
- 10** Tankfilter (je nach Modell)

# H BESCHREIBUNG DER BEDIENBLENDE

## H.1 Beschreibung der Bedienblende

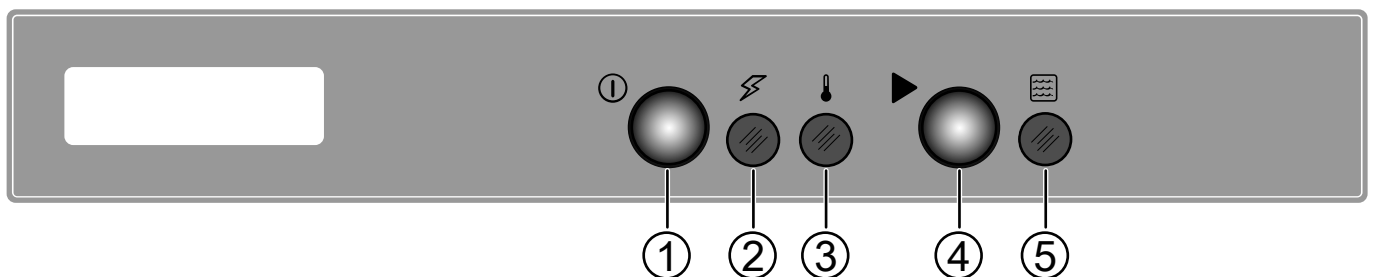
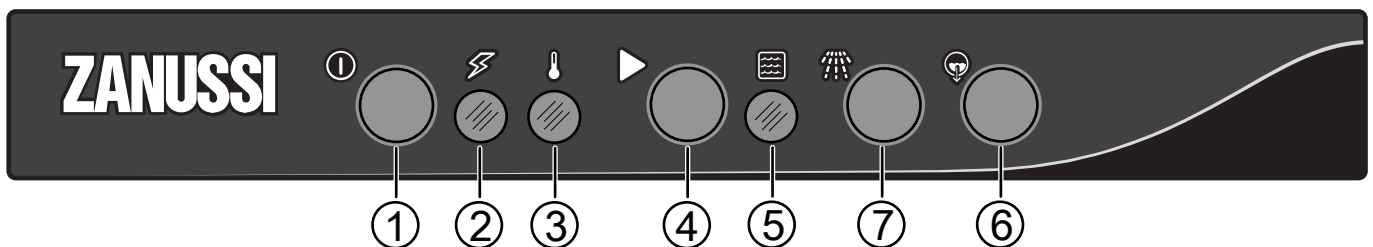
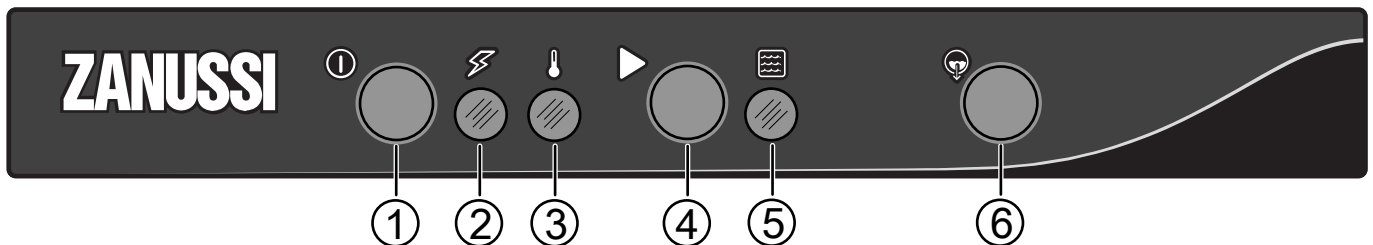
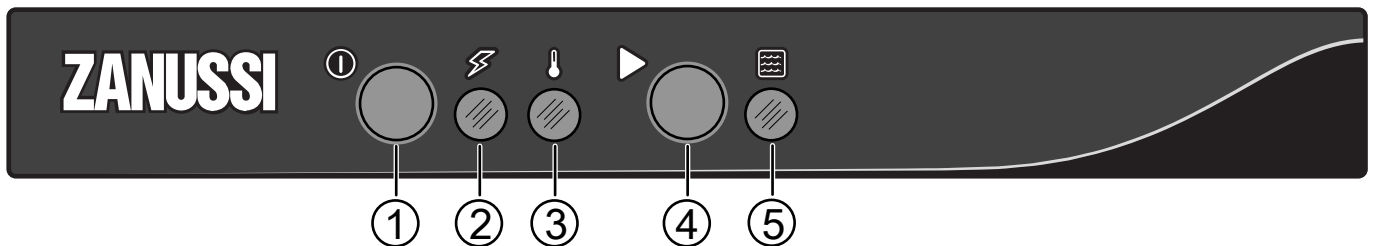
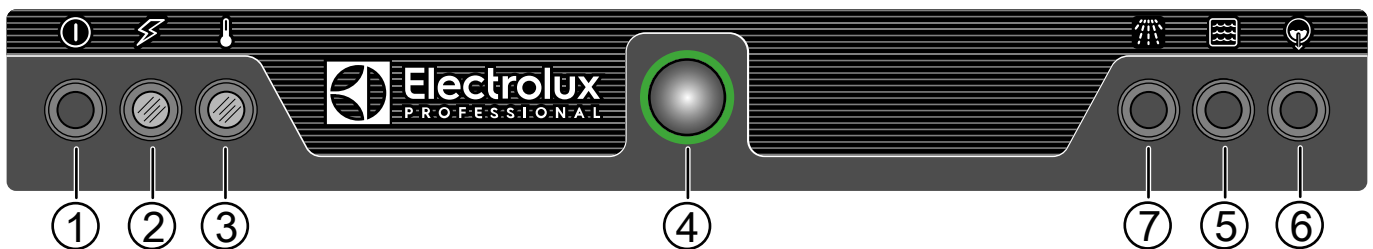
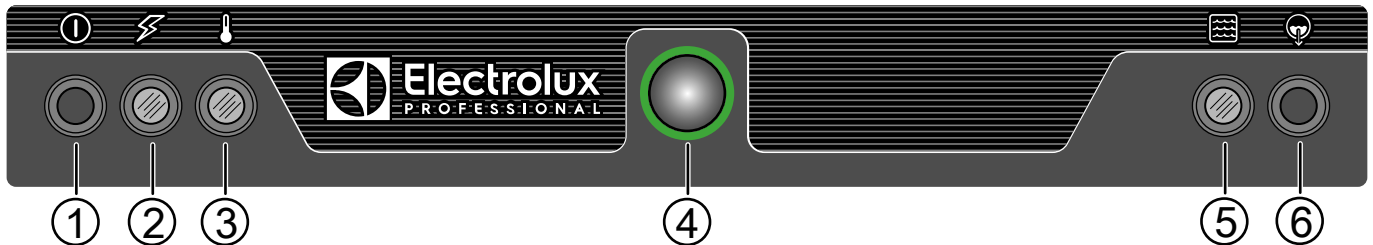
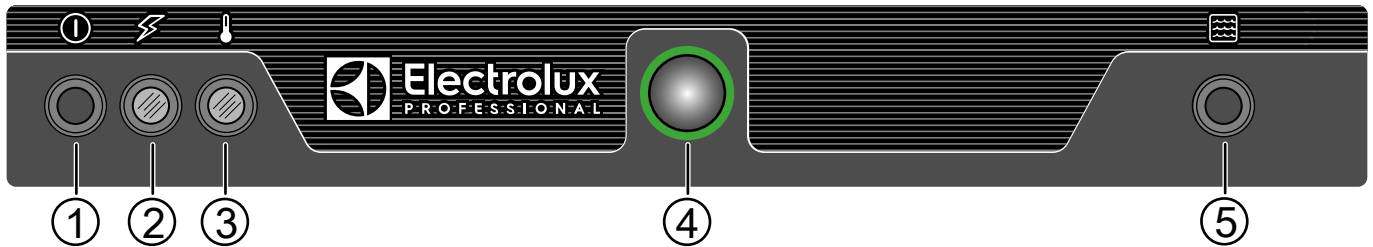

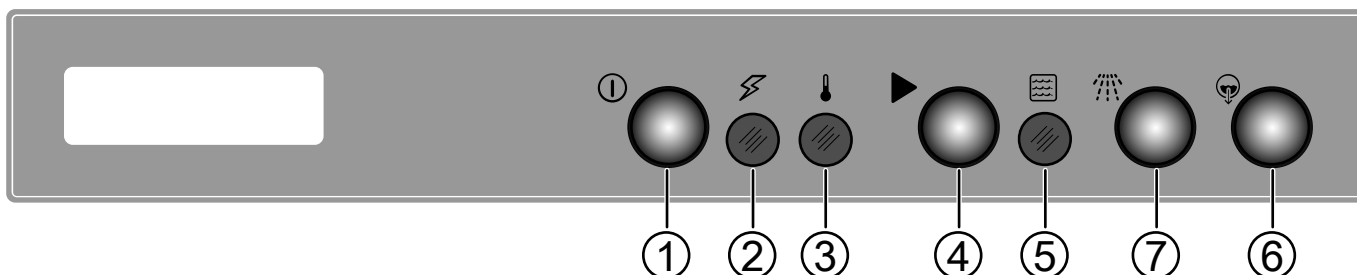
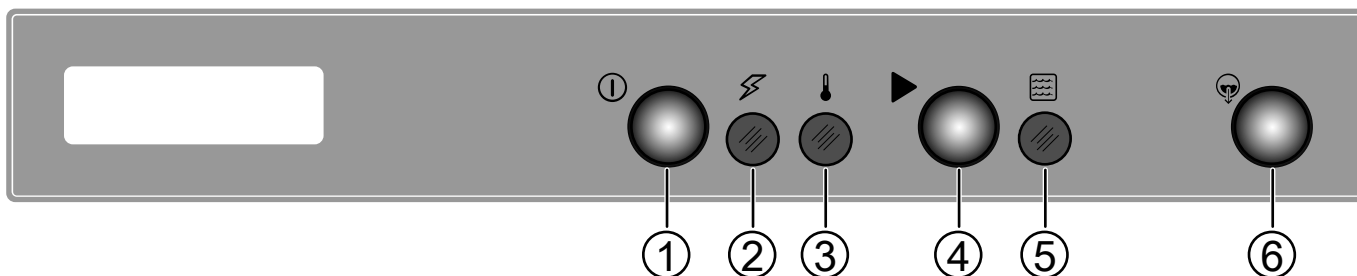
**1 EIN/AUS-Schaltfläche**

Drücken Sie auf diese Taste, um das Gerät einzuschalten. Drücken Sie zum Ausschalten erneut die Taste.

**2 Anzeige EIN**

Wenn das Gerät eingeschaltet ist, leuchtet diese Anzeige.

**3 Wassertemperaturanzeige**

Wenn das Wasser in Tank und Boiler die Betriebstemperatur erreicht hat, leuchtet diese Anzeige.

**4 START-Schaltfläche**

Diese Taste startet das Spülprogramm. Dieses Programm eignet sich zum Spülen von normal verschmutztem Geschirr.

**5 Spülprogramm-Anzeige**

Diese Anzeige leuchtet, wenn Sie das Spülprogramm starten. Sie ist nach Abschluss des Spülprogramms verlöscht.

**6 Abpumpen-Schaltfläche**

Drücken Sie diese Taste, um das Wasser aus dem Spültank abzulassen. Nach der Wahl des Programms leuchtet die Kontrollleuchte in der Taste. Diese Option ist nur bei Modellen mit Ablaufpumpe verfügbar.

**7 Schaltfläche Kalt Klarspülen (Verfügbarkeit je nach Modell)**

Drücken Sie am Ende des Spülprogramms auf diese Schaltfläche, um den kalten Klarspülgang zu starten. Er eignet sich besonders zum Klarspülen von Gläsern. Die Dauer des kalten Klarspülgangs ist davon abhängig, wie lange die Schaltfläche gedrückt wird.

**I BETRIEB****I.1 Inbetriebnahme****HINWEIS!**

Führen Sie mehrere Spülgänge ohne Geschirr aus, um etwaige Rückstände von industriellen Schutzfetten im Tank und den Leitungen auszuspülen.

- Den Wasserzulaufhahn öffnen.
- Am Hauptschalter einschalten.
- Öffnen Sie die Tür und prüfen Sie, ob alle Tankkomponenten in ihrer vorschriftsmäßigen Einbauposition sind.
- Die Tür schließen und die Ein/Aus-Taste drücken.

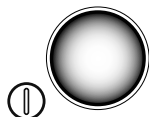

- Die Kontrollleuchte der Ein/Aus-Taste leuchtet und zeigt dadurch an, dass die Geschirrspülmaschine stromversorgt ist und Wasser einläuft und erhitzt wird.



- Der Wassereinfluss- und Aufheizen-Programmschritt ist abgeschlossen, wenn diese Anzeigeleuchte leuchtet:

**I.2 Einsetzen des Geschirrs in die Körbe**

Das Gerät eignet sich zum Spülen von Tellern, Gläsern, Tassen, Besteck, Behältern und Kochgeschirr aus Kunststoff u./o. Stahl zum Zubereiten, Kochen und Servieren sowie für eine Vielzahl an Kochutensilien aus Keramik u./o. Stahl. Es sollte jedoch vermieden werden, Geschirr mit Dekor zu spülen, ebensowenig sollte Silber zusammen mit anderen Metallen gespült werden.

**WICHTIGE HINWEISE**

Das Gerät entfernt keine angebrannten Speisereste von Tellern. Teller mit angebrannten Speiseresten sollten vor dem Einsetzen in die Geschirrspülmaschine erst mechanisch oder chemisch gereinigt werden. Vor dem Einsetzen der Spülkörbe in die Maschine alle Speisereste vom Geschirr entfernen und das Geschirr mit einer Handbrause kalt oder warm mit einer max. Wassertemperatur von 35 °C [95 °F] abspülen.

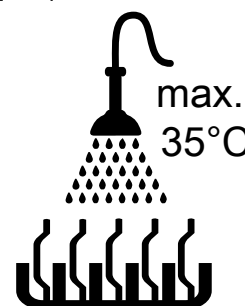

## DEUTSCH



### VORSICHT

Rückstände von eventuell zur manuellen Vorreinigung verwendeten Spülmitteln müssen entfernt werden. Andernfalls können an der Geschirrspülmaschine Betriebsstörungen auftreten und das Spülergebnis kann beeinträchtigt werden.



### WICHTIGE HINWEISE

Diese Maschine darf ausschließlich zum Spülen von Geschirr, Behältern usw. (siehe oben) verwendet werden. Waschen Sie darin keine Tiere oder Lebensmittel (z. B. Obst, Gemüse, Fleisch oder Fisch).

## 1.3 Spülkorbtyp und Beladung

Setzen Sie unterschiedlich große Tassen und Gläser mit der Oberseite nach unten in den mitgelieferten Korb und verwenden Sie ebenfalls den speziellen Besteckkorb.

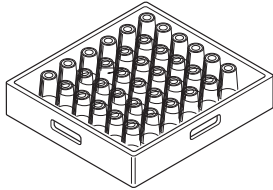

### HINWEIS!

Auf Anfrage sind Körbe zum Spülen von Geschirr erhältlich, das keine Standardform und -abmessung hat.

## 1.4 Betrieb



### WICHTIGE HINWEISE

- Um die Desinfektion des Geschirrs zu gewährleisten, spülen Sie mindestens 3 leere Körbe mit niedrigster Geschwindigkeit. So kann die Maschine ihre Arbeitstemperatur erreichen. Wiederholen Sie den Vorgang, wenn die Maschine längere Zeit gestoppt oder die Tür längere Zeit geöffnet wird.
- Bei Normalbetrieb muss das Wasser im Tank mindestens zweimal täglich gewechselt werden.

Der Wassereinlauf- und Aufheizen-Programmschritt ist abgeschlossen, wenn die Wassertemperaturanzeige leuchtet.

Das Gerät ist hiernach betriebsbereit.

- Die Tür öffnen.
- Nur Modelle ohne Spülmitteldosierer: Die benötigte Spülmittelmenge in den Tank einfüllen.
- Den Spülkorb mit dem schmutzigen Geschirr einsetzen. Die Tür schließen und die Starttaste drücken. Die Spülprogramm-Anzeigeleuchte leuchtet danach und das Spülprogramm startet:
- Um das Spülprogramm anzuhalten, einfach die Tür öffnen.
- Um das Spülprogramm fortzusetzen, die Tür wieder schließen. Das Spülprogramm wird an der Stelle fortgesetzt, an der es unterbrochen wurde.
- Die Tür öffnen und den Korb mit dem sauberen Geschirr herausziehen.



### VORSICHT

Die Verwendung von "Schaum erzeugenden bzw. nicht den Spezifikationen entsprechenden" Spülmitteln oder der Gebrauch von Spülmitteln unter Missachtung der Herstellerangaben kann die Geschirrspülmaschine beschädigen und das Spülergebnis beeinträchtigen.

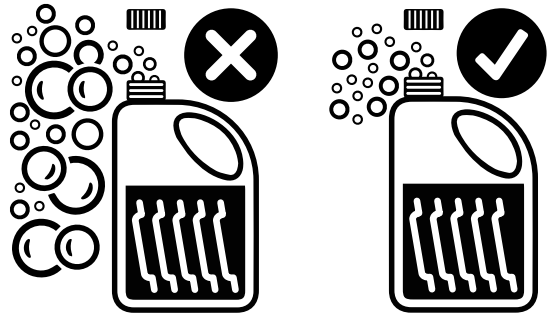

### HINWEIS!

Um ausgezeichnete Spülergebnisse zu erzielen, verwenden Sie von Electrolux Professional empfohlene Spülmittel, Klarspülmittel und Entkalker. Rufen Sie auf der Website von Electrolux Professional die Seite "Zubehör und Verbrauchsmaterialien" auf und navigieren Sie zur Registerkarte mit den Geschirrspülmaschinen, um die am besten geeigneten Spülmittel und Zubehörteile zu bestellen.

## 1.5 Spülprogramme

Das Spülprogramm umfasst einen Spülgang mit Heißwasser und Spülmittel (mind. 55°C [131°F]) und einen Klarspülgang mit Heißwasser und Klarspülmittel (mind. 82 °C [180°F]).

### Zykluszeiten-Tabelle: Standardprogrammdauer bei Wasserzulauftemperatur 50 °C [122 °F]

Modell	
EXS.... - NXS.... - VXS.... - ZXS.... - ES.... - NS.... - VS.... - ZS....	120 Sek.
ESGWM - ZSGWM	90 - 120 Sek.



### HINWEIS!

Standardprogrammdauer kann variieren, wenn Wasserzulauftemperatur und/oder Heizelemente des Durchlauferhitzers von oben genannten Werten abweichen.

Eine Vorrichtung verlängert die Programmdauer, falls das Wasser im Durchlauferhitzer nicht die Mindesttemperatur für einen ordnungsgemäßen Klarspülgang erreicht.

Die Programmdauer und die Temperatur können nach Wunsch verändert werden (z. B. längere Dauer und höhere Temperatur für Klarspülgang). Die Programmdauer sollte nur durch einen Fachmann eingestellt werden.

## J TÄGLICHE REINIGUNG



### WARNUNG

Siehe "Sicherheitshinweise".

## J.1 Maschinenreinigung

Die Maschine muss am Ende jeden Arbeitstages gereinigt werden. Benutzen Sie dazu warmes Wasser, bei Bedarf ein neutrales Reinigungsmittel, eine weiche Bürste oder einen Schwamm. Halten Sie sich bei Verwendung eines anderen

Reinigungsmittels genau an die Herstelleranweisungen und beachten Sie die Sicherheitshinweise auf den Merkblättern des Präparates oder Produktes.

Um die Einleitung von Schadstoffen in die Umwelt zu minimieren, reinigen Sie das Gerät (außen und gegebenenfalls innen) mit Produkten, die zu mehr als 90 % biologisch abbaubar sind.

**VORSICHT**

Benutzen Sie zur Reinigung der Edelstahlflächen keine Metallschwämmchen oder ähnliche Gegenstände. Verwenden Sie für die Reinigung keine chlorhaltigen Produkte.

**WARNUNG**

Beachten Sie bei Verwendung von chemischen Mitteln die Sicherheitshinweise und Dosierempfehlungen auf der Verpackung. Informationen zum Umgang mit chemischen Produkten finden Sie in Abschnitt A.3 *Persönliche Schutzausrüstung.*

**J.2 ENDE DES SPÜLGANGS**

- Die Tür öffnen und den Korb mit sauberen Gläsern oder Tassen herausnehmen.
- Nehmen Sie je nach Modell den Flachfilter "C" und das Überlaufrohr "A" heraus.

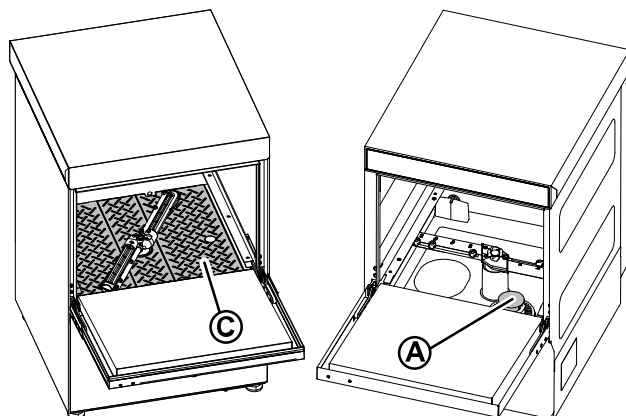
• **Modelle ohne Ablaufpumpe.**

- Nur das Überlaufrohr entfernen.

• **Modelle mit Ablaufpumpe.**

- Entfernen Sie das Überlaufrohr. Schließen Sie die Tür. Wählen Sie den Abpumpzyklus, indem Sie mindestens 5 Sekunden lang auf die Abpumpen-Schaltfläche drücken, bis der Spültank entleert ist.

- Die Geschirrspülmaschine mit der Ein/Aus-Taste ausschalten.

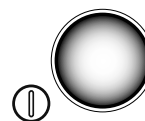

- Den Tank reinigen.

- Alle Rückstände mit einem Schwamm vom Boden des Tanks entfernen und dann mit klarem Wasser nachspülen.

Zur Reinigung ein Geschirrspülmittel oder eine Lösung aus Wasser und Essig verwenden. Keine scheuernden Reinigungsmittel oder Scheuerpulver verwenden, da sonst die innen liegenden Komponenten beschädigt werden können.

Verkrustungen mit einem Schwamm oder einer Bürste mit weichen Kunststoffborsten entfernen.

- Die Stromversorgung im Leitungsabschnitt vor der Ausrüstung unterbrechen.
- Den Wasserzulaufhahn schließen.
- Den Flachfilter und das Überlaufrohr wieder einbauen.
- Die Überwurfmutter "H" lösen und die Wascharme "3" und Klarspülarne "4" herausnehmen.

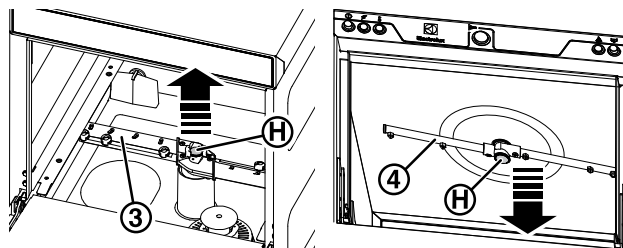

- Alle Teile gründlich mit Neutralreiniger unter einem Wasserstrahl abspülen und bei Bedarf mit einer weichen Bürste oder einem Schwamm reinigen. Zum Reinigen der Düsenlöcher keine scharfkantigen Gegenstände verwenden, da sie sonst beschädigt werden könnten. Im Fall von Kalkablagerungen das Gerät mit einem speziellen Kalkstopper behandeln; dazu die Gebrauchsanweisung des Produkts beachten.

- Mit einem weichen Lappen und klarem Wasser alle Rückstände von der Tür entfernen.
- Nach dem Reinigen die zuvor ausgebauten Teile wieder einbauen.

**K WARTUNG****K.1 Wartungsintervalle**

Die Inspektions- und Wartungsintervalle hängen von den effektiven Betriebsbedingungen des Geräts und von den Umgebungsbedingungen (Staub, Feuchtigkeit usw.) ab; es ist daher nicht möglich, genaue Zeiten für die Wartungsintervalle zu geben. Es ist jedoch angebracht, zur Vermeidung von Betriebsunterbrechungen das Gerät sorgfältig und regelmäßig zu warten.

**K.1.1 Vorbeugende Wartung**

Vorbeugende Wartung reduziert Ausfallzeiten und sorgt für einen möglichst effizienten Gerätebetrieb.

Der Service & Support-Kundendienst kann Sie dazu beraten, welcher Wartungsplan je nach Nutzungshäufigkeit und Alter der Geräte am besten geeignet ist.

Es wird außerdem empfohlen, mit dem Service & Support-Kundendienst einen Vertrag für vorbeugende regelmäßige Wartungsarbeiten abzuschließen.

**K.2 Regelmäßige Wartungsmaßnahmen**

Zur Gewährleistung einer konstant hohen Geräteleistung sollten die Überprüfungen mit der in der Tabelle angegebenen Häufigkeit ausgeführt werden:

## DEUTSCH

Wartungs-, Inspektions-, Kontroll- und Reinigungsarbeiten	Häufigkeit	Zuständigkeit
Rutinereinigung • Allgemeine Reinigung des Geräts und des umgebenden Bereichs	Täglich	Bediener
Rutinereinigung • Die Wasch- und Spüldüsen monatlich mit Essig entkalken.	Monatlich	Bediener
Rutinereinigung • Die Wasch- und Spüldüsen monatlich mit Entkalkungsmittel entkalken.	Monatlich	Kundendienst
Mechanische Schutzvorrichtungen • Zustandskontrolle, Überprüfung auf Verformungen, lockere oder fehlende Teile	Monatlich	Kundendienst
Bedienfeld • Kontrolle des mechanischen Teils auf Beschädigungen oder Verformungen, Anzugsmoment der Schrauben: Überprüfung von Lesbarkeit und Zustand der Aufschriften, Aufkleber und Piktogramme und eventuelle Wiederherstellung	Jährlich	Kundendienst
Gerätestruktur • Entkalken des Erhitzers, der Innenseiten des Tanks und der Rohrleitungen des Geräts.	Jährlich	Kundendienst
Gerätestruktur • Der interne Schlauch für Klarspülmittel und der peristaltische Dosierer für Reinigungsmittel sind regelmäßig zu warten.	Jährlich	Kundendienst
Gerätestruktur • Die spiralförmigen Rippen zum Energiesparen reinigen (sofern vorhanden).	Jährlich	Kundendienst
Gerätestruktur • Anzugsmoment der Hauptverschraubungen (Schrauben, Befestigungssysteme usw.) des Geräts.	Jährlich	Kundendienst
Sicherheitszeichen • Überprüfung der Lesbarkeit und des Zustands der Sicherheitsschilder	Jährlich	Kundendienst
Schalttafel • Zustandskontrolle der Elektrokomponenten der Schalttafel. Kontrolle der Kabel zwischen der Schalttafel und den Geräteelementen.	Jährlich	Kundendienst

Wartungs-, Inspektions-, Kontroll- und Reinigungsarbeiten	Häufigkeit	Zuständigkeit
Elektrisches Anschlusskabel und Steckdose • Zustandskontrolle des Anschlusskabels (ggf. ersetzen) und der Steckdose	Jährlich	Kundendienst
Generalüberholung des Geräts • Kontrolle aller Bauteile, der elektrischen Anlage und Leitungen, Überprüfung auf Korrosion, ...	Alle 10 Jahre <sup>1</sup>	Kundendienst

1. Das Gerät wurde für eine Lebensdauer von ca. 10 Jahren geplant und gebaut. Nach Ablauf dieser Zeit (ab Inbetriebnahme des Geräts) ist eine Generalüberholung des Geräts fällig. Einige Beispiele für auszuführende Kontrollen sind nachstehend angeführt.

### K.3 Vorsichtsmaßnahmen bei längerem Stillstand

Ergreifen Sie bei einer längeren Außerbetriebnahme des Geräts die folgenden Vorsichtsmaßnahmen:

- Den/die Wasserzulaufhähne schließen.
- Den/die Tank(s) vollständig entleeren.
- Die Filter ausbauen und sorgfältig reinigen.
- Den Durchlauferhitzer vollständig entleeren.
- den Netzstecker aus der Steckdose ziehen;
- Die eingebauten Verteilerschläuche vollständig entleeren und aus den Behältern nehmen.
- Die internen Bauteile der Maschine sorgfältig reinigen.
- Zur Reinigung des Gehäuses alle Oberflächen aus rostfreiem Edelstahl energisch mit einem leicht mit Vaselineöl benetzten Tuch abreiben, um einen Schutzfilm aufzutragen.
- Die Tür offen lassen, um die Luftzirkulation zu begünstigen und die Bildung unangenehmer Gerüche zu vermeiden.
- Die Räume regelmäßig lüften.



#### HINWEIS!

Nach Beendigung der Wartungsarbeiten ist sicherzustellen, dass das Gerät sicher in Betrieb genommen werden kann und dass insbesondere die Schutz- und Sicherheitsvorrichtungen voll funktionsfähig sind.

### K.4 Entsorgung des Geräts

Am Ende der Produktlebenszeit sind die Teile der Maschine umweltgerecht zu entsorgen. Beachten Sie bei der Entsorgung der Maschine die geltenden Vorschriften des Landes, in dem sie verwendet wird.

Alle Metallteile bestehen aus rostfreiem Edelstahl (AISI 304) und sind abnehmbar. Die Kunststoffteile sind mit dem Kurzzeichen des Materials gekennzeichnet.



Das Symbol  auf dem Gerät weist darauf hin, dass dieses nicht als Hausmüll behandelt werden darf, sondern zum Schutz der Umwelt und Gesundheit entsprechend den gesetzlichen Bestimmungen entsorgt werden muss.

Wenden Sie sich für weitere Informationen zum Recycling an die lokale Vertriebsvertretung oder den Fachhändler des Geräts, an den Service & Support-Kundendienst oder die lokale Abfallbehörde.

## L FEHLERSUCHE

### L.1 Allgemeine Fehlersuche

Störung	Art der Störung	Mögliche Ursachen	Abhilfemaßnahmen
Die Geschirrspülmaschine startet nicht.	Störabschaltung	Die Geschirrspülmaschine ist nicht mit dem Stromnetz verbunden.	Prüfen, ob der Hauptschalter des Geräts auf EIN geschaltet ist.
		Die Tür ist geöffnet.	Die Tür schließen.
		Der Wasserhahn ist geschlossen.	Den Wasserhahn öffnen.
		Der Wasserzulauffilter ist verstopft.	Den Wasserzulauffilter reinigen.
		Zu geringer Druck im Wasserkreislauf.	Prüfen, ob die Wasserversorgung den Mindestdruck aufweist.
		Überlaufrohr nicht eingesetzt (nur für Geräte ohne Ablaufpumpe).	Das Überlaufrohr vorschriftsgemäß einsetzen.
Die Geschirrspülmaschine reinigt das Geschirr nicht ausreichend.	Leistungsmin- derung.	Keine Vorreinigung des Geschirrs vor dem Einsetzen in die Spülkörbe	Die Teller vor dem Einsetzen in die Spülkörbe von Speiseresten säubern.
		Die Spülarme sind durch feste Speisereste verstopft. Die Speisereste wurden nicht von den Tellern entfernt.	Prüfen, ob die Düsen durch Speisereste verstopft sind.
		Die Spülarme sind nicht vorschriftsgemäß installiert.	Den einwandfreien Zustand der Spülarme überprüfen. Die Spülarme herausnehmen und neu einsetzen.
		Die Teller sind nicht korrekt in die Spülkörbe eingesetzt.	Prüfen, ob die Teller korrekt in den Spülkörben positioniert sind.
		Die Dosierung des Spülmittels ist nicht korrekt.	Das Kundendienstzentrum zwecks Empfehlungen zu Spülmittel und Klarspülmittel kontaktieren.
		Der Spülmittelbehälter ist leer.	Prüfen, ob sich Spülmittel im Behälter befindet und diesen bei Bedarf auffüllen.
		Die Spülmittelpumpe funktioniert nicht.	Das Kundendienstzentrum zwecks Empfehlungen zu Spülmittel und Klarspülmittel kontaktieren.
		Der Spültank-Saugfilter ist verschmutzt.	Den Spültank-Saugfilter gründlich reinigen.
Gläser und Teller werden nicht einwandfrei getrocknet.	Leistungsmin- derung.	Der Behälter für Klarspülmittel ist leer.	Prüfen, ob sich Klarspülmittel im Behälter befindet und diesen bei Bedarf auffüllen.
		Die Klarspülmittelpumpe funktioniert nicht.	Das Kundendienstzentrum zwecks Empfehlungen zu Spülmittel und Klarspülmittel kontaktieren.
		Die Wassertemperatur des Klarspülmittels ist zu niedrig.	Den Kundendienst anrufen.
		Schaumiges Spülmittel im Spültank enthalten.	Prüfen, ob die Teller vor dem Einsetzen in die Geschirrspülmaschine in schaumiges Spülmittel (z. B. Handspülmittel) getaucht wurden. Für professionelle Geschirrspülmaschinen ausschließlich "nicht schäumende" Produkte verwenden.
Kondensation an Gläsern.	Leistungsmin- derung.	Der Behälter für Klarspülmittel ist leer.	Prüfen, ob sich Klarspülmittel im Behälter befindet, und bei Bedarf nachfüllen.
		Die Klarspülmittelpumpe funktioniert nicht.	Das Kundendienstzentrum zwecks Empfehlungen zu Spülmittel und Klarspülmittel kontaktieren.

## DEUTSCH

Störung	Art der Störung	Mögliche Ursachen	Abhilfemaßnahmen
Flecken an den Gläsern.	Leistungsmin- derung.	Schaumiges Spülmittel im Spül- tank enthalten.	Für professionelle Geschirrspülma- schinen ausschließlich "nicht schäumende" Produkte verwenden.
		Die Dosierung des Klarspülmittels ist nicht korrekt.	Das Kundendienstzentrum zwecks Empfehlungen zu Spülmittel und Klar- spülmittel kontaktieren.
		Die Wasserhärte ist zu hoch oder zu niedrig.	Die Spülmittel- und Klarspülmittel- menge korrekt einstellen. Das Kundendienstzentrum zwecks Empfehlungen zu Spülmittel und Klar- spülmittel kontaktieren.
Zu viel Schaum im Spültank.	Leistungsmin- derung.	Am Geschirr finden sich Rück- stände von Speisen oder Spülmittel für die manuelle Vorreinigung.	Die Speisen- bzw. Spülmittelrück- stände vom Geschirr entfernen.
		Die Spülwassertemperatur ist zu niedrig.	Das Kundendienstzentrum zwecks Empfehlungen zu Spülmittel und Klar- spülmittel kontaktieren und dann die Temperatur entsprechend der Spülmit- telspezifikation einstellen.
		Schaumiges Spülmittel im Spül- tank enthalten.	Den Spültank entleeren und neu mit Wasser füllen, bis der Schaum besei- tigt ist.
Schlieren oder Flecken an den Gläsern.		Zu viel Klarspülmittel.	Die Klarspülmittelmenge verringern. Das Kundendienstzentrum zwecks Empfehlungen zu Spülmittel und Klar- spülmittel kontaktieren.
Zu niedriger Druck an den Spülarmen.	Leistungsmin- derung	Der Tankfilter ist verschmutzt. Der Waschpumpenfilter ist verstopft. Der Wasserablaufschlauch ist verstopft. Die Waschpumpe funktioniert nicht vorschriftsgemäß.	Den Tankfilter reinigen. Den Waschpumpenfilter reinigen. Den Kundendienst anrufen. Den Kundendienst anrufen.
Zu niedriger Druck an den Klarspülarmen.	Leistungsmin- derung	Die Klarspülarme sind verstopft. Der Wasserdruck hinter dem Druckminderer ist geringer als 1 bar.	Die Klarspülarme reinigen. Den Kundendienst anrufen.
Die Geschirrspülmaschine ist ausgeschaltet, das Gerät füllt jedoch weiterhin Wasser nach.	Leistungsmin- derung	Das Zulaufventil ist defekt.	Den Wasserzulaufhahn bzw. die Hähne zudrehen und den Kunden- dienst anrufen.
Die Spülprogramm-Anzeige ist ausgeschaltet.	Leistungsmin- derung	Das Wasser im Waschtank erreicht nicht die eingestellte Temperatur.	Den Kundendienst anrufen.
		Das Wasser im Boiler erreicht nicht die eingestellte Temperatur.	Den Kundendienst anrufen.
Die Waschpumpe funktioniert nicht.	Störabschal- tung	Die Waschpumpe ist verstopft.	Den Kundendienst anrufen.
Die Ablaufpumpe funktioniert nicht.	Leistungsmin- derung	Die Ablaufpumpe ist verstopft.	Den Kundendienst anrufen.

**Falls das Problem nach den oben beschriebenen Überprüfungen weiterhin besteht, unter Angabe der folgenden Informationen den Kundendienst kontaktieren:**

- A. Art der Störung
- B. PNC (Produktionscode) des Geräts
- C. Die Ser.nr. (Seriennummer des Geräts).



### WICHTIGE HINWEISE

Produktionscode und Seriennummer sind zur Identifikation von Gerätetyp und Produktionsdatum unerlässlich.



### HINWEIS!

Detailinformationen zur Fehlersuche finden Sie in der ausführlichen Bedienungsanleitung auf der Website.



## Préambule



Le Manuel d'instructions pour l'installation, l'utilisation et l'entretien (ci-après dénommé le « Manuel ») fournit à l'utilisateur des informations utiles pour utiliser correctement et en toute sécurité la machine (ou l'« appareil »).

Tout ce qui suit ne doit en aucun cas être considéré comme une longue liste d'avertissements contraignante, mais plutôt comme une série d'instructions destinées à améliorer, à tous les égards, les performances de la machine et surtout à éviter des dommages corporels ou matériels résultant de procédures d'utilisation et de gestion inadéquates.

Il est essentiel que toutes les personnes chargées du transport, de l'installation, de la mise en service, de l'utilisation, de l'entretien, de la réparation et du démontage de la machine, consultent et lisent attentivement ce Manuel avant de procéder aux différentes opérations et ce, afin de prévenir toute manœuvre erronée et non appropriée susceptible de nuire à l'intégrité de la machine ou à la sécurité des personnes. Il est recommandé d'informer périodiquement l'utilisateur sur les consignes en matière de sécurité. En outre, il est important d'instruire et de communiquer les consignes d'utilisation et d'entretien de l'appareil au personnel autorisé à intervenir sur la machine.

Il est également important que le Manuel soit toujours à la disposition de l'opérateur et soigneusement conservé sur le lieu d'utilisation de l'appareil afin qu'il soit immédiatement à portée de main pour être consulté en cas de doutes et chaque fois que les circonstances le requièrent.

Après avoir lu ce Manuel, si des doutes ou des incertitudes persistent quant à l'utilisation de l'appareil, ne pas hésiter à contacter le Fabricant ou le SAV agréé, qui sera toujours à disposition pour garantir un service rapide et soigné, en vue d'assurer un meilleur fonctionnement et une efficacité optimale de l'appareil. Pour rappel, les normes en matière de sécurité, d'hygiène et de protection de l'environnement en vigueur dans le pays d'installation doivent toujours être respectées à toutes les phases d'utilisation de la machine. Il incombe, par conséquent, à l'utilisateur de s'assurer que l'appareil est démarré et utilisé uniquement dans les conditions de sécurité optimales prévues pour les personnes, les animaux et les choses.



### IMPORTANT

- Le fabricant décline toute responsabilité en cas d'opérations effectuées sur l'appareil au mépris des instructions de ce Manuel.
- Le fabricant se réserve le droit de modifier, sans préavis, les caractéristiques des appareils présentés dans cette publication.
- Toute reproduction, même partielle, du présent Manuel est interdite.
- Ce Manuel est disponible en format numérique. À cet effet :
  - contacter le concessionnaire ou le service clientèle ;
  - téléchargement du dernier manuel mis à jour sur le site internet ;
- Le Manuel doit être toujours conservé à côté de la machine, dans un lieu d'accès aisé. Les opérateurs et le personnel préposées à l'utilisation et à l'entretien de la machine doivent pouvoir le trouver et le consulter facilement à tout moment.

A	CONSIGNES DE SÉCURITÉ .....	59
A.1	Informations générales .....	59
A.2	Sécurité générale .....	59
A.3	Équipements de protection individuelle.....	60
A.4	Raccordement de l'eau .....	60
A.5	Branchement électrique .....	61
A.6	Nettoyage et entretien de l'appareil.....	61
A.7	Mise au rebut de la machine .....	61
B	GARANTIE.....	63
B.1	Conditions de garantie et exclusions de la garantie .....	63
C	CONSIGNES DE SÉCURITÉ GÉNÉRALES .....	63
C.1	Introduction .....	63
C.2	Caractéristiques mécaniques de sécurité, risques .....	63
C.3	Protections installées sur la machine .....	63
C.3.1	Protections .....	63
C.3.2	Dispositifs de sécurité .....	63
C.4	Pictogrammes de sécurité devant figurer sur l'appareil ou à proximité de ce dernier .....	64
C.5	Mises en garde lors de l'utilisation et de l'entretien .....	64
C.6	Utilisation incorrecte raisonnablement prévisible .....	64
C.7	Non-utilisation.....	64
C.8	Risques résiduels .....	64
D	INFORMATIONS GÉNÉRALES .....	65
D.1	Introduction .....	65
D.2	Définitions.....	65
D.3	Données d'identification de la machine.....	66
D.4	Comment déterminer les données techniques .....	66
D.4.1	Comment interpréter la description de fabrication.....	66
D.5	Responsabilités .....	66
D.6	Droits d'auteur .....	67
D.7	Conservation du Manuel .....	67
D.8	Destinataires du Manuel .....	67
E	USAGE COURANT .....	67
E.1	Usage correct .....	67
E.2	Caractéristiques du personnel autorisé à intervenir sur la machine .....	67
E.3	Caractéristiques du personnel formé à l'utilisation ordinaire de la machine .....	67
E.4	Opérateur chargé de l'utilisation courante .....	67
F	DONNÉES TECHNIQUES .....	67
F.1	Caractéristiques techniques générales.....	67
G	DESCRIPTION DU PRODUIT .....	68
G.1	Description générale .....	68
G.2	Vue d'ensemble de la machine .....	68
H	DESCRIPTION DU BANDEAU DE COMMANDE.....	69
H.1	description du bandeau de commande .....	69
I	FONCTIONNEMENT.....	70
I.1	MISE EN MARCHÉ.....	70
I.2	Modalités de remplissage des paniers.....	70
I.3	Type de panier et chargement .....	71
I.4	Fonctionnement .....	71
I.5	Cycles de lavage .....	71
J	NETTOYAGE QUOTIDIEN .....	72
J.1	Nettoyage de la machine.....	72
J.2	À LA FIN DU SERVICE.....	72
K	ENTRETIEN .....	73
K.1	Intervalles d'entretien .....	73
K.1.1	Entretien préventif .....	73
K.2	Périodicité des entretiens .....	73
K.3	Précautions à prendre en cas d'inactivité prolongée .....	73
K.4	Mise au rebut de la machine .....	73
L	RECHERCHE DES PANNES .....	74
L.1	Diagnostic général des pannes.....	74

## A CONSIGNES DE SÉCURITÉ

### A.1 Informations générales

Afin de pouvoir utiliser cet appareil en toute sécurité et comprendre correctement le Manuel, il est recommandé d'avoir une bonne connaissance des termes et des conventions typographiques utilisés dans la documentation. Afin de distinguer et d'être en mesure de reconnaître aisément les différents types de danger, les symboles suivants sont utilisés dans le présent Manuel :



#### **AVERTISSEMENT**

Danger pour la santé et la sécurité des opérateurs



#### **AVERTISSEMENT**

Risque d'électrocution - tension dangereuse.



#### **ATTENTION**

Risque de détérioration de l'appareil ou du produit traité.



#### **IMPORTANT**

Instructions ou informations importantes concernant le produit



Équipotentialité



Lire attentivement toutes les instructions avant d'utiliser l'appareil



Détails et explications

### A.2 Sécurité générale





- Cet appareil n'est pas destiné à être utilisé par des enfants ou des personnes dont les capacités physiques, sensorielles ou mentales, ou le manque d'expérience et de connaissances les empêchent d'utiliser l'appareil sans risque lorsqu'ils sont sans surveillance ou en l'absence d'instructions imparties par une personne responsable qui puisse leur assurer une utilisation de l'appareil sans danger.
  - Ne pas laisser les enfants jouer avec l'appareil.
  - Tenir tous les emballages et les détergents hors de portée des enfants.
  - Le nettoyage et l'entretien ne doivent jamais être confiés à des enfants laissés sans surveillance.
- Pour les équipements de protection individuelle adaptés, consulter le chapitre "A.3 Équipements de protection individuelle".
- Certaines illustrations du présent Manuel représentent la machine ou des parties de celui-ci, démunies de protections ou sur lesquelles les protections ont été retirées. Ceci dans le seul but de simplifier les explications. Il est formellement interdit d'utiliser la machine sans dispositifs de protection ou avec des dispositifs désactivés.
- Il est interdit de retirer, d'altérer ou de rendre illisibles les étiquettes et signaux de sécurité, de danger et d'obligation présents sur la machine.
- Ne pas retirer, falsifier ou rendre illisibles les étiquettes présentes sur la machine.
- Il est interdit de retirer ou de manipuler les protections de la machine.

## FRANÇAIS

- L'accès à la zone de travail est interdit au personnel non autorisé.
- Tenir tout produit ou objet inflammable à l'écart de la zone de travail.

### A.3 Équipements de protection individuelle

Tableau récapitulatif des équipements de protection individuelle (EPI) à utiliser durant les différentes phases d'utilisation de la machine.

Phase	Vêtements de protection 	Chaussures de travail 	Gants 	Lunettes 	Casque 
Transport	—	●	○	—	○
Manutention	●	●	○	—	—
Déballage	○	●	○	—	—
Montage	○	●	● <sup>1</sup>	—	—
Emploi courant	●	●	● <sup>2</sup>	○	—
Réglages	○	●	—	—	—
Nettoyage normal	○	●	● <sup>1-3</sup>	○	—
Nettoyage exceptionnel	○	●	● <sup>1-3</sup>	○	—
Entretien	○	●	○	—	—
Démontage	○	●	○	○	—
Démolition	○	●	○	○	—
<b>Légende :</b>					
●	<b>EPI PRÉVU</b>				
○	<b>EPI À DISPOSITION OU À UTILISER SI NÉCESSAIRE</b>				
—	<b>EPI NON PRÉVU</b>				

1. Pendant ces opérations, porter des gants résistants aux coupures. À noter que la non-utilisation d'équipements de protection individuelle de la part des opérateurs, du personnel spécialisé ou des utilisateurs peut exposer à d'éventuels problèmes de santé (en fonction du modèle).
2. Pendant ces opérations, porter des gants résistants à la chaleur et adaptés au contact avec l'eau et les substances utilisées (se référer à la fiche de données de sécurité des substances utilisées pour les informations concernant les EPI requis). À noter que la non-utilisation d'équipements de protection individuelle de la part des opérateurs, du personnel spécialisé ou des utilisateurs peut exposer à un risque chimique et provoquer d'éventuels problèmes de santé (en fonction du modèle).
3. Pendant ces opérations, porter des gants adaptés au contact avec les substances chimiques utilisées (se référer à la fiche de données de sécurité des substances utilisées pour les informations concernant les EPI requis). À noter que la non-utilisation d'équipements de protection individuelle de la part des opérateurs, du personnel spécialisé ou des utilisateurs peut exposer à un risque chimique et provoquer d'éventuels problèmes de santé (en fonction du modèle).

### A.4 Raccordement de l'eau

- La pression de service de l'eau (minimale et maximale) doit être comprise entre :
  - 2 bar [200 kPa] et 5 bar [500 kPa] ;
- Veiller à ce qu'il n'y ait aucune fuite d'eau visible pendant et après la première utilisation de la machine.

## A.5 Branchement électrique

- Les interventions sur les installations électriques doivent être réalisées uniquement par le personnel spécialisé.
- Tout câble d'alimentation détérioré doit être remplacé par le SAV ou par le personnel spécialisé de façon à prévenir tout risque.

## A.6 Nettoyage et entretien de l'appareil

- Pour les équipements de protection individuels appropriés, voir "A.3 *Équipements de protection individuelle*".
- Avant de procéder à l'entretien, mettre la machine hors tension. Mettre la machine hors tension et débrancher délicatement le cordon électrique, le cas échéant.
- En fonction du modèle et du type de branchement électrique, pendant les opérations d'entretien, placer le cordon et la fiche de sorte que l'opérateur chargé de l'intervention puisse toujours les voir.
- Ne pas toucher la machine avec les mains et/ou les pieds humides ou nus.
- Il est interdit d'enlever les protections de sécurité.
- Utiliser une échelle à crinoline pour les interventions sur les machines très hautes.
- Respecter formellement les consignes pour les interventions d'entretien courant et extraordinaire. Le non-respect de ces consignes peut entraîner des risques pour le personnel.
- Les opérations d'entretien extraordinaire, de vérification et de révision doivent être réalisées exclusivement par le SAV ou par le personnel spécialisé, muni des équipements de protection individuelle (chaussures de sécurité et gants), des outils et des moyens auxiliaires nécessaires.

### Entretien courant

- Ne pas nettoyer l'appareil au jet d'eau.
- Le contact avec des substances chimiques (par ex. : détergent, produit de rinçage, détartrant, etc.) sans prendre les mesures de sécurité qui s'imposent (par ex., équipements de protection individuelle) peut exposer à un risque chimique et nuire à la santé. Par conséquent, toujours consulter les fiches de sécurité et les étiquettes des produits utilisés.

### Réparation et entretien exceptionnel

- Les réparations et les entretiens extraordinaires doivent être confiés exclusivement au personnel spécialisé autorisé. Le fabricant décline toute responsabilité en cas de défaillance ou de dégât résultant de l'intervention d'un technicien non autorisé par le fabricant, auquel cas la garantie originale du fabricant sera invalidée.

## A.7 Mise au rebut de la machine

- Les interventions sur les équipements électriques, mis hors tension, sont exclusivement réservées au personnel spécialisé.
- Les opérations de démontage doivent être effectuées par le personnel spécialisé.
- Avant de se débarrasser de l'appareil, le rendre inutilisable en coupant son câble d'alimentation et en détruisant tout dispositif de fermeture des compartiments afin d'éviter tout risque d'emprisonnement à l'intérieur.
- Pour les équipements de protection individuels appropriés, voir "A.3 *Équipements de protection individuelle*".
- Au moment de la démolition de la machine, le marquage "CE", le présent Manuel et les autres documents relatifs à l'appareil devront être détruits.

FRANÇAIS



## **IMPORTANT**

Conserver cette notice en lieu sûr pour toute consultation future.

## B GARANTIE

### B.1 Conditions de garantie et exclusions de la garantie

Si le produit acheté est couvert par une garantie, cette garantie sera conforme aux réglementations locales, sous réserve que le produit soit installé et utilisé aux fins pour lesquelles il a été conçu et selon les modalités décrites dans la documentation appropriée de l'équipement.

La garantie ne s'applique que si le client a utilisé des pièces détachées d'origine et procédé aux entretiens conformément à la documentation en matière d'utilisation et d'entretien mise à disposition sous format imprimé ou électronique par Electrolux Professional.

Electrolux Professional recommande vivement d'utiliser des détergents, produits de rinçage et détartrants agréés par Electrolux Professional afin d'obtenir des résultats optimum et maintenir le produit à son niveau d'efficacité maximum au fil du temps.

La garantie Electrolux Professional ne couvre pas :

- frais de déplacement du technicien pour livrer ou récupérer le produit ;
- installation ;
- formation à l'utilisation/au fonctionnement ;
- remplacement (et/ou fourniture) de pièces d'usure, sauf si ce remplacement résulte de vices de matériaux ou de fabrication signalés dans un délai d'une (1) semaine suivant l'identification de la défaillance ;
- correction du câblage externe ;
- correction de réparations non autorisées ou de dommages, défaillances ou dysfonctionnement provoqués et/ou résultant de ;
  - capacité insuffisante et/ou anormale des systèmes électriques (courant/tension/fréquence, y compris les pics et/ou les pannes) ;
  - inadéquation ou interruption de l'alimentation en eau, vapeur, air, gaz (y compris impuretés et/ou autres

problèmes, non conformes avec les exigences techniques de chaque machine) ;

- pièces de plomberie, composants ou détergents non approuvés par le fabricant ;
- négligence, utilisation abusive et/ou non-respect par le client des instructions d'utilisation et d'entretien décrites dans la documentation appropriée de l'équipement ;
- procédures incorrectes ou insuffisantes d'installation, réparation, maintenance (y compris manipulations, modifications et réparations effectuées par des tiers non autorisés) et modification des systèmes de sécurité ;
- Utilisation de composants non d'origine (par exemple, pièces d'usure ou pièces détachées) ;
- conditions ambiantes provoquant des contraintes thermiques (par exemple, surchauffe/gel) ou chimiques (par exemple, corrosion/oxydation) ;
- insertion de corps étrangers dans le produit ou association de corps étrangers au produit ;
- accidents ou force majeure ;
- transport et manipulation, y compris rayures, bosses, éclats et/ou autres dégâts de la finition du produit, sauf spécifications contraires, si ces dégâts résultent de vices de matériaux ou de fabrication signalés dans un délai d'une (1) semaine suivant la livraison ;
- produit dont le numéro de série a été supprimé, modifié ou n'est plus facilement lisible ;
- remplacement d'ampoules, filtres et autres consommables ;
- accessoires et logiciel non approuvés ou spécifiés par Electrolux Professional.

La garantie ne couvre aucune activité de maintenance programmée (y compris les pièces nécessaires à cet effet), ni la fourniture de détergents, sauf spécifications contraires prévues par un quelconque accord local, en vertu de conditions locales.

Pour la liste des SAV agréés, consulter le site Web Electrolux Professional.

## C CONSIGNES DE SÉCURITÉ GÉNÉRALES

### C.1 Introduction

Les appareils sont équipés de dispositifs de sécurité électriques et/ou mécaniques destinés à protéger les utilisateurs et l'appareil.

Par conséquent, l'utilisateur ne peut en aucun cas retirer ou modifier ces dispositifs. Le Fabricant décline toute responsabilité en cas de manutention ou de non-utilisation de ces dispositifs.

### C.2 Caractéristiques mécaniques de sécurité, risques

La machine ne présente aucune arête coupante, ni d'éléments en saillie. Les dispositifs de protection des pièces en mouvement ou sous tension sont fixés au meuble avec des vis pour empêcher tout accès accidentel.

### C.3 Protections installées sur la machine

#### C.3.1 Protections

Sur la machine, les dispositifs de protection sont représentés par :

- des protections fixes (par exemple, carters, couvercles, panneaux latéraux, etc.) fixées à la machine et/ou au châssis au moyen de vis ou de raccords rapides, qu'il est possible de démonter ou d'ouvrir uniquement à l'aide d'ustensiles ou d'outils ;
- des protections mobiles verrouillées (porte) pour l'accès à l'intérieur de la machine ;
- des volets d'accès à l'équipement électrique de la machine, réalisés à l'aide de panneaux à charnières, qu'il est possible

d'ouvrir avec des outils. L'ouverture de la porte n'est pas permise lorsque la machine est branchée au secteur.

#### C.3.2 Dispositifs de sécurité

Sont présents sur la machine :



- un interrupteur général jaune/rouge servant de bouton d'arrêt d'urgence ;
- des interverrouillages sur les panneaux avant permettant d'accéder à l'intérieur de la machine ;
- des boutons d'arrêt d'urgence doivent être installés sur les tables de déplacement des paniers mobiles si les paniers vont au-delà de leur course.





#### IMPORTANT

Plusieurs illustrations figurant dans ce manuel représentent la machine ou certaines de ses parties sans dispositifs de protection ou avec des dispositifs de protection retirés. et ce, dans le seul et unique but de simplifier les explications. Ne jamais utiliser la machine sans les dispositifs de protection ou avec ceux de sécurité désactivés.

#### C.4 Pictogrammes de sécurité devant figurer sur l'appareil ou à proximité de ce dernier

Interdiction	Signification
	Il est interdit d'huiler, de graisser, de réparer et de régler des organes en mouvement
	Il est interdit de retirer les dispositifs de sécurité
	Il est interdit d'utiliser de l'eau pour éteindre les incendies (au niveau des pièces électriques)

Danger	Signification
	risque d'écrasement des mains
	Prudence, surface chaude
	risque d'électrocution (au niveau des pièces électriques avec indication de la tension)

#### C.5 Mises en garde lors de l'utilisation et de l'entretien

Des risques de nature essentiellement mécanique, thermique et électrique sont présents sur l'appareil. Ces risques ont été neutralisés aux endroits où cela était possible :

- soit directement en adoptant des solutions appropriées ;
- soit indirectement en utilisant des écrans, des protections et des dispositifs de sécurité.

Les éventuelles anomalies sont signalées sur l'affichage situé sur le panneau de commande.

Au cours de l'entretien, certains risques qu'il n'est pas possible d'éliminer subsistent ; ceux-ci doivent être neutralisés en adoptant des comportements et des précautions spécifiques.

Il est interdit d'effectuer des opérations de contrôle, de nettoyage, de réparation et d'entretien sur des organes en mouvement. Les utilisateurs doivent être avertis par des avis parfaitement visibles.

Afin de garantir les performances et un fonctionnement optimal de la machine, il est indispensable d'effectuer périodiquement l'entretien en suivant les consignes données dans le présent manuel.

Il est conseillé de contrôler régulièrement le bon fonctionnement des dispositifs de sécurité et l'isolation des câbles électriques qui devront être remplacés si nécessaire.

#### C.6 Utilisation incorrecte raisonnablement prévisible

Toute utilisation autre que celle spécifiée dans le présent Manuel est considérée comme incorrecte. Pendant le fonctionnement de la machine, les travaux ou activités différents de ceux prévus sont considérés incorrects et peuvent entraîner, en général, des risques pour la sécurité des utilisateurs et endommager la machine. Sont considérés comme usages incorrects raisonnablement prévisibles :

- l'absence d'entretien, de nettoyage, de contrôles réguliers de la machine ;
- les modifications structurelles ou de la logique de fonctionnement ;
- la manipulation des écrans ou des dispositifs de sécurité ;
- la non-utilisation des équipements de protection individuelle par les opérateurs, le personnel spécialisé et le personnel chargé de l'entretien ;
- la non-utilisation d'accessoires appropriés (par ex., l'utilisation d'équipements ou d'échelles non adaptés) ;
- l'entreposage à proximité de l'appareil de matériaux combustibles ou inflammables, ou quoi qu'il en soit, non compatibles ou n'ayant aucun lien avec le travail à effectuer ;
- l'installation incorrecte de la machine ;
- l'introduction dans l'appareil d'objets ou de choses incompatibles avec l'utilisation ou pouvant nuire à la machine ou aux personnes ou polluer l'environnement ;
- monter sur la machine ;
- le non-respect des instructions relatives à l'utilisation pour laquelle la machine est conçue ;
- d'autres comportements comportant des risques que le Fabricant ne peut éliminer.



### AVERTISSEMENT

Les comportements décrits ci-dessus sont interdits !

#### C.7 Non-utilisation

Si l'on décide de ne plus utiliser l'appareil, il est recommandé de le rendre inopérant en déconnectant les câbles d'alimentation du réseau électrique.

#### C.8 Risques résiduels

La machine présente des risques qui n'ont pas été entièrement éliminés par la conception ou l'installation de protections appropriées. Quoi qu'il en soit, l'opérateur a été informé de ces risques dans le présent Manuel, qui indique précisément le type d'équipements de protection individuelle dont doit se munir le personnel intervenant sur la machine. Pour réduire les risques, prévoir suffisamment d'espace pour installer l'unité. Afin de maintenir ces conditions, les zones autour de la machine doivent toujours :

- être dégagées (absence d'échelles, d'outils, de récipients, de boîtes, etc.) ;
- être propres et sèches ;
- être parfaitement éclairées.

Afin de fournir au client une information complète, les risques résiduels qui subsistent sur la machine sont énoncés ci-après : ces situations sont considérées comme incorrectes et formellement interdites.



Risque résiduel	Description d'une situation dangereuse
Glissement ou chute	L'opérateur peut glisser en présence d'eau ou de saleté sur le sol.
Accrochage ou entraînement ou écrasement	Happement ou entraînement de l'opérateur ou d'une tierce personne sur la voie de défilement, au cours de la phase de travail de la machine, suite à des actions inadéquates, telles que : <ul style="list-style-type: none"> <li>insertion d'un bras à l'intérieur de la machine pour retirer un panier coincé, sans arrêter préalablement la machine en actionnant une commande d'arrêt d'urgence ;</li> <li>accès au système de déplacement des paniers sans arrêter préalablement la machine en actionnant une commande d'arrêt d'urgence.</li> </ul> Port de vêtements inappropriés, comportant des éléments flottants (par exemple, colliers, foulards, écharpes, cravates, etc.) ou cheveux longs non attachés susceptibles d'être pris dans des organes en mouvement.
Brûlure/abrasions (par ex., résistances, plaque froide, lamelles et tuyaux du circuit de refroidissement)	L'opérateur touche intentionnellement ou non certains composants internes de la machine sans se munir de gants de protection.
Coupures	L'opérateur touche intentionnellement ou non certains composants à arêtes vives pendant le nettoyage de la machine, sans mettre des gants de protection.
Brûlures	L'opérateur touche intentionnellement ou non certains composants internes de la machine ou la vaisselle en sortie, sans se munir de gants ou sans attendre que la machine soit froide.

Risque résiduel	Description d'une situation dangereuse
Cisaillement des membres supérieurs	L'opérateur referme violemment les panneaux avant.
Électrocution	Contact avec les parties électriques sous tension au cours des opérations d'entretien effectuées sans mettre préalablement le tableau électrique hors tension
Chute de haut	L'opérateur intervient sur la machine en utilisant des systèmes d'accès à la partie supérieure de celle-ci non appropriés (par ex., échelle, ou en montant directement sur la machine).
Écrasement ou lésion	Il se peut que le personnel spécialisé n'ait pas fixé correctement la console de commande permettant d'accéder au compartiment technique. Celui-ci risque alors de se refermer subitement.
Écrasement ou cisaillement	Risque possible au niveau des membres supérieurs pendant la fermeture de la capote.
Basculement des charges	En cas de manutention de la machine ou du retrait de l'embalage contenant la machine à l'aide d'accessoires ou de systèmes de levage non appropriés, ou en présence d'un chargement non équilibré
Chimique	Contact avec des substances chimiques (par ex., détergent, produit de rinçage, détartrant, etc.) sans recourir aux mesures de sécurité qui s'imposent. Veiller à toujours consulter les fiches de sécurité et les étiquettes des produits utilisés.

**IMPORTANT**

En cas d'anomalies importantes (par exemple, court-circuit, câbles hors du bornier, pannes de moteur, détérioration des gaines de protection des câbles électriques, etc.), l'opérateur doit désactiver immédiatement la machine.

## D INFORMATIONS GÉNÉRALES

### D.1 Introduction

Ci-dessous, quelques informations sur l'usage auquel cet appareil est destiné, les essais effectués, les symboles utilisés (qui distinguent et permettent de reconnaître le type de mise en garde), les définitions des termes utilisés dans le manuel et des informations utiles à l'utilisateur de l'appareil.

### D.2 Définitions

Les définitions relatives aux différents termes utilisés dans le présent Manuel sont énoncées ci-après. Il est conseillé de les lire attentivement avant toute utilisation de l'appareil.

Opérateur	Personne préposée à l'installation, au réglage, à l'utilisation, à l'entretien, au nettoyage, à la réparation et au transport de la machine.
Fabricant	Electrolux Professional SPA ou tout SAV agréé par Electrolux Professional SPA.
Opérateur préposé à l'emploi courant de la machine	Opérateur qui a été informé, formé et instruit quant aux tâches à réaliser et aux risques liés à l'utilisation courante de la machine.

SAV ou technicien spécialisé	Opérateur instruit/formé par le fabricant qui, grâce à sa formation professionnelle, à son expérience, à son instruction spécifique, à ses connaissances des réglementations contre les risques d'accident, est en mesure d'évaluer les interventions à effectuer sur l'appareil, de reconnaître et d'éviter les risques. Ses compétences professionnelles couvrent les domaines de la mécanique, de l'électrotechnique et de l'électronique.
Danger	Source de lésions ou de nuisances potentielles pour la santé.
Situation de danger	Toute opération présentant un ou plusieurs risques pour l'Opérateur.
Risque	Probabilité de lésions ou de risques graves pour la santé en situation de danger.
Protections	Mesures de sécurité consistant à utiliser des moyens techniques spécifiques (écrans et dispositifs de sécurité) destinés à protéger les opérateurs contre les dangers.

## FRANÇAIS

Écran de protection	Élément d'un appareil utilisé de manière spécifique dans le but de fournir une protection par une barrière physique.
Dispositif de sécurité	Un dispositif (autre qu'un dispositif de protection) qui élimine ou réduit le risque, pouvant être utilisé seul ou avec un dispositif de protection.
Client	La personne qui a acheté l'appareil ou qui le gère et l'utilise (par exemple, société, chef d'entreprise, entreprise).
Dispositif d'arrêt d'urgence	un groupe d'éléments conçu pour la fonction d'arrêt d'urgence ; le dispositif est activé d'un seul geste et empêche ou réduit les dommages aux personnes/machines/objets/animaux.
Électrocution	Décharge accidentelle de courant électrique sur le corps humain.

### D.3 Données d'identification de la machine

Ci-dessous, la reproduction du marquage ou de la plaque signalétique présente sur la machine :

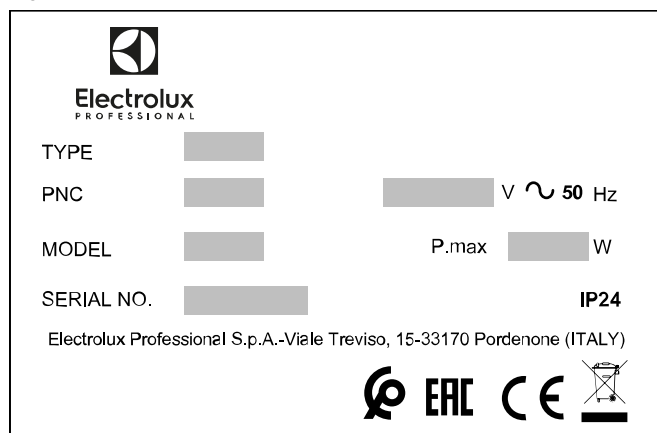

TYPE	Type de machine
PNC	Code produit
MODÈLE	Description commerciale
N° DE SÉRIE	numéro de série
220-240V 1N~	Tension d'alimentation
50 Hz	Fréquence d'alimentation
2890 W	Puissance maximum installée
IP24	Degré de protection à la poussière et à l'eau
CE	Marquage CE
Electrolux Professional SpA Viale Treviso 15 33170 Pordenone Italie	fabricant



### AVERTISSEMENT

Ne pas retirer, falsifier ou rendre illisible le marquage de la machine.



### IMPORTANT

Au moment de la démolition de l'appareil, le marquage devra être détruit.



### NOTE!

Se référer aux données figurant sur le marquage de l'appareil pour les relations avec le Constructeur (par exemple : pour une demande de pièces détachées, etc.).

### D.4 Comment déterminer les données techniques

Pour identifier les données techniques, il est nécessaire de lire sur la plaque signalétique la description de fabrication du produit (F. Mod.), d'identifier les données principales de la machine et de consulter le paragraphe F **DONNÉES TECHNIQUES**.

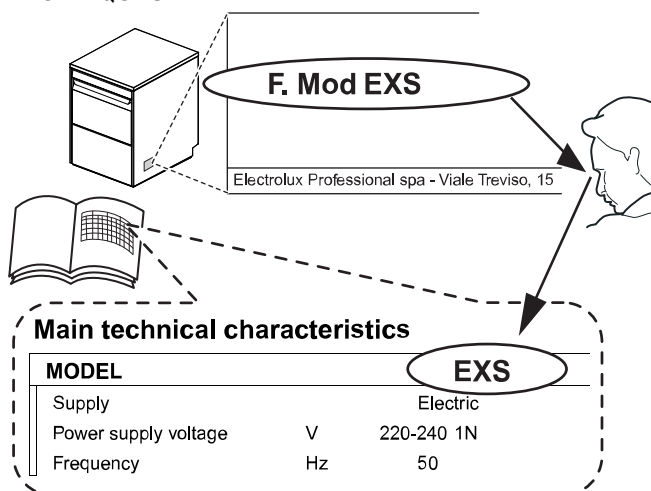

#### D.4.1 Comment interpréter la description de fabrication

La description de fabrication présente sur la plaque signalétique a la signification suivante (quelques exemples sont reportés ci-dessous) :

(1)	(2)	(3)	(4)
E	XS		
N	XS	G	U
E	S	G	C

(1) Marque	E = Electrolux, Z = Zanussi, V = Veetsan, N = OEM (équipementier).
(2) Dimension	XS = Version très étroite S = Version étroite
(3 - 5) Options	60-6 = 60 Hz B = Pompe d'augmentation de pression R = Panier rond DD = Doseur de détergent installé DP-P = Pompe de vidange installée G = Doseur de détergent et pompes de vidange installés U = Prise R.-U C = Rinçage à froid TF = Filtre de cuve M = Multisupport WM = Conforme à la réglementation WaterMark.

### D.5 Responsabilités

**Le fabricant décline toute responsabilité en cas de dommages et d'anomalies de fonctionnement résultant :**

- du non-respect des instructions contenues dans le présent Manuel ;
- de réparations effectuées de manière incorrecte et du remplacement de pièces différentes de celles spécifiées dans le catalogue des pièces détachées (le montage et l'utilisation de pièces et d'accessoires non d'origine peuvent nuire au fonctionnement de la machine et faire échoir la garantie originale du fabricant) ;
- des opérations réalisées par des membres non spécialisés du personnel ;
- de modifications ou d'interventions non autorisées ;
- de l'absence de maintenance, ou d'une maintenance insuffisante ou inappropriée ;
- de l'utilisation impropre de la machine ;
- d'événements exceptionnels non prévisibles ;

- de l'utilisation de l'appareil par du personnel qui n'a pas été informé et/ou formé ;
- de la non-application des dispositions en vigueur dans le pays d'utilisation en matière de sécurité, d'hygiène et de santé sur le lieu de travail.

Le fabricant décline toute responsabilité en cas de dommages résultant de transformations ou de modifications arbitraires effectuées par l'utilisateur ou par le client.

La responsabilité de l'identification et de la sélection de équipements de protection individuelle adéquats devant être portés par les opérateurs relève de l'employeur, du responsable du lieu de travail ou du technicien d'assistance technique, conformément aux normes en vigueur dans le pays d'utilisation.

Le fabricant décline toute responsabilité pour les inexactitudes qui se sont éventuellement glissées dans le Manuel, suite à des erreurs d'impression ou de traduction.

Tout complément au Manuel d'instructions pour l'installation, l'utilisation et l'entretien que le fabricant estimera utile d'adresser au client devra être conservé avec le Manuel et en fera partie intégrante.

## D.6 Droits d'auteur

Le présent manuel est exclusivement destiné à être consulté par l'opérateur et ne peut être remis à des tiers sans l'autorisation de la société Electrolux Professional.

## D.7 Conservation du Manuel

Le Manuel devra être conservé intact pendant toute la durée de vie de la machine, jusqu'à sa démolition. En cas de cession, de vente, de location, de concession d'usage ou de leasing, le présent Manuel devra toujours accompagner la machine.

## D.8 Destinataires du Manuel

**Ce Manuel s'adresse :**

- à l'employeur des utilisateurs de la machine et au responsable du lieu de travail ;
- aux opérateurs chargés de l'utilisation courante de la machine ;
- Techniciens spécialisés - SAV (voir Manuel de service).

# E USAGE COURANT

## E.1 Usage correct

Nos machines sont étudiées et optimisées dans le but de garantir des performances et un rendement élevés.

Cet appareil est destiné exclusivement à l'usage pour lequel il a été expressément conçu, à savoir pour le lavage de la vaisselle à l'eau et avec des détergents spécifiques. Toute autre utilisation est considérée comme impropre.

## E.2 Caractéristiques du personnel autorisé à intervenir sur la machine

Il incombe au client de s'assurer que les opérateurs chargés de différentes tâches ont :

- lire et comprendre le Manuel ;
- avoir reçu une formation et un entraînement conformes aux tâches à accomplir afin de les exécuter en toute sécurité ;
- avoir reçu une formation spécifique pour l'utilisation correcte de la machine.

## E.3 Caractéristiques du personnel formé à l'utilisation ordinaire de la machine

Le client doit s'assurer que le personnel chargé de l'utilisation courante de la machine a été formé de façon adéquate et possède les compétences requises pour accomplir les tâches confiées, en tenant compte de sa propre sécurité et de celle d'autrui.

Le client devra s'assurer que le personnel a compris les instructions données et, en particulier, celles relatives à la

sécurité et à l'hygiène sur le lieu de travail lors de l'utilisation de la machine.

## E.4 Opérateur chargé de l'utilisation courante

Cet opérateur doit au moins :

- connaître la technologie et avoir une expérience spécifique du fonctionnement de la machine ;
- avoir une culture générale de base et une culture technique d'un niveau suffisant pour pouvoir lire et comprendre le contenu du Manuel ; y compris pouvoir interpréter correctement les croquis, la signalisation et les pictogrammes ;
- avoir des connaissances suffisantes pour effectuer en toute sécurité les interventions relevant de sa compétence et spécifiées dans le Manuel ;
- connaître les normes d'hygiène et de sécurité sur le lieu de travail.

En cas d'anomalies importantes (par exemple, court-circuit, câbles hors du bornier, pannes de moteur, détérioration des gaines de protection des câbles électriques, etc.), l'opérateur chargé de l'utilisation courante de l'appareil est tenu de respecter les consignes suivantes :

- désactiver immédiatement la machine en tournant l'interrupteur-sectionneur sur "O" ou en appuyant sur le bouton d'arrêt d'urgence général situé sur l'équipement ;
- interrompre l'alimentation hydrique de la machine en coupant l'arrivée d'eau.

# F DONNÉES TECHNIQUES

## F.1 Caractéristiques techniques générales

Modèle		EXS.... NXS.... VXS.... ZXS....	ES.... NS.... VS.... ZS....	ESGC ZSGC	ESGWM ZSGWM
Tension d'alimentation :		220-240V 1N~	220-240V 1N~	220-240V 1N~	220-240V 1N~
Convertible en :		-	-	-	-
Fréquence	Hz	50 [60] <sup>1</sup>	50 [60] <sup>1</sup>	50	50
Puissance max.	kW	2,89	2,89	2,89	3,25
Résistances du chauffe-eau	kW	2,7	2,7	2,7	2,7

Modèle		EXS.... NXS.... VXS.... ZXS....	ES.... NS.... VS.... ZS....	ESGC ZSGC	ESGWM ZSGWM
Résistances de la cuve	kW	2,4	2,4	2,4	2,4
Pression d'arrivée d'eau	bar [kPa]	2 bar [200 kPa] 5 bar [500 kPa]	2 bar [200 kPa] 5 bar [500 kPa]	2 bar [200 kPa] 5 bar [500 kPa]	2 bar [200 kPa] 5 bar [500 kPa]
Température de l'eau à l'admission	°C [°F]	10 - 50 [50 - 122]	10 - 50 [50 - 122]	10 - 50 [50 - 122]	10 - 50 [50 - 122]
Dureté d'arrivée d'eau	°f/°d/°e	20/11/14 max	20/11/14 max	20/11/14 max	20/11/14 max
Conductivité électrique de l'eau	µS/cm	< 400	< 400	< 400	< 400
Concentration de chlorures dans l'eau	ppm	< 20	< 20	< 20	< 20
Consommation eau pour cycle de rinçage à chaud	l	2	2	2	2
Consommation eau pour cycle de rinçage à froid	l	-	-	1	-
Capacité du chauffe-eau	l	3	3	3	5
Capacité de la cuve	l	10	12	12	20
Durée du cycle standard avec admission d'eau à 50°C.	s.	120	120	120	90-120
Niveau de bruit Leq légal <sup>2</sup>	dB(A)	LpA : 61 dB - KpA : 1,5 dB			
Degré de protection	IP24				
Câble d'alimentation	H07RN-F — 3x1,5 mm <sup>2</sup>				

1. Uniquement pour les modèles EXSG6-ZXSG6-ZSG6

2. Les valeurs d'émissions sonores sont conformes à la norme EN ISO 11204.

## G DESCRIPTION DU PRODUIT

### G.1 Description générale

L'appareil convient pour laver les verres, tasses et couverts.

Il ne peut en aucun cas être utilisé pour des applications autres que celles mentionnées ou selon des procédures non prévues dans le présent manuel.

Cet appareil a été réalisé dans le but de satisfaire aux exigences d'un environnement de travail en améliorant celui-ci et en tenant compte des aspects économiques.

Ces appareils sont destinés aux restaurants, aux cantines, aux centres de cuisson et aux grandes collectivités. Les paniers à

vaisselle spéciaux, pouvant être équipés de multiples accessoires, permettent une utilisation pratique et aisée, en vue d'obtenir d'excellents résultats de lavage.

Le système électronique permet une supervision complète du processus de lavage. Le bandeau de commande inclut un afficheur qui indique les paramètres de fonctionnement et signale toute anomalie éventuelle.

### G.2 Vue d'ensemble de la machine

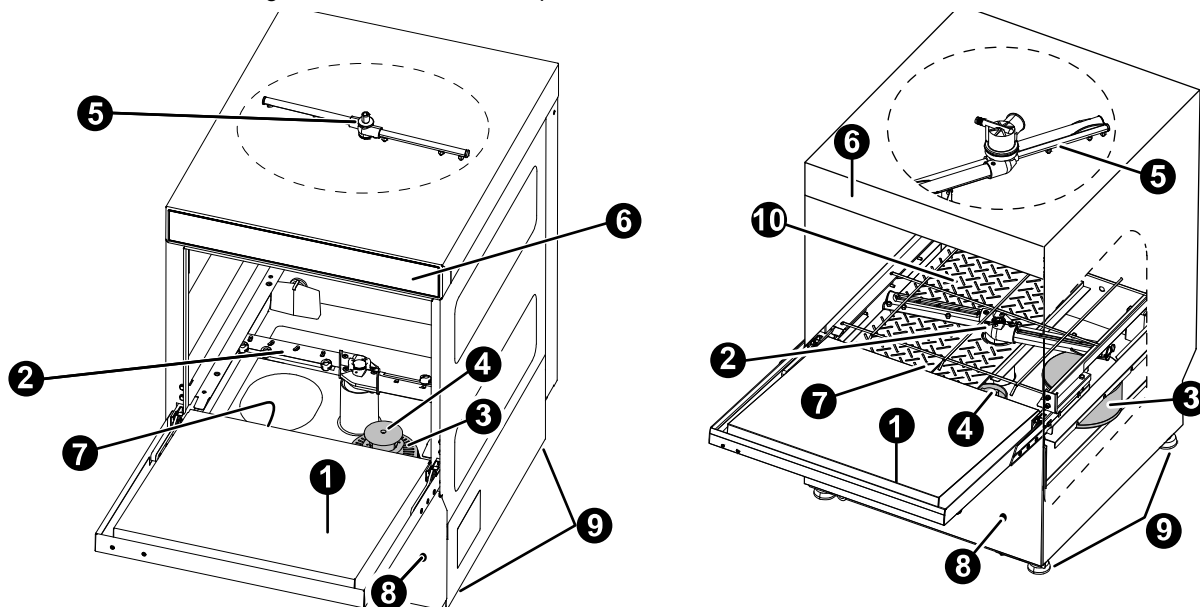

1	Porte
2	Bras de lavage inférieur
3	Filtre de pompe
4	Trop-plein
5	Bras de lavage supérieur

6	Panneau de contrôle
7	Résistance de la cuve
8	Vis de réglage de la quantité de produit de rinçage
9	Pieds réglables
10	Filtre de cuve (en fonction du modèle)

## H DESCRIPTION DU BANDEAU DE COMMANDE

### H.1 description du bandeau de commande

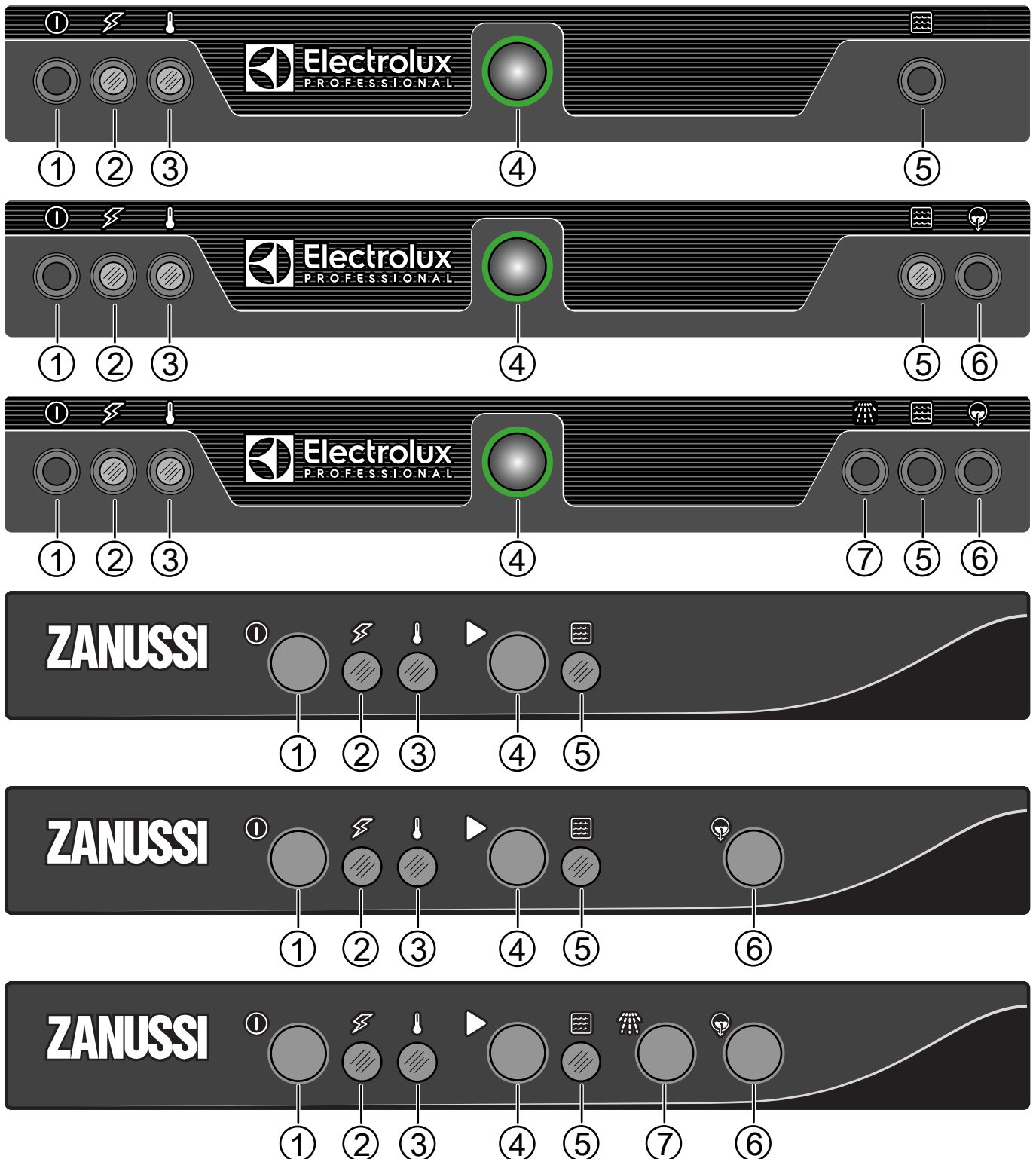

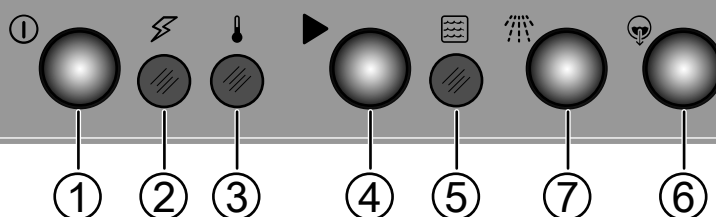
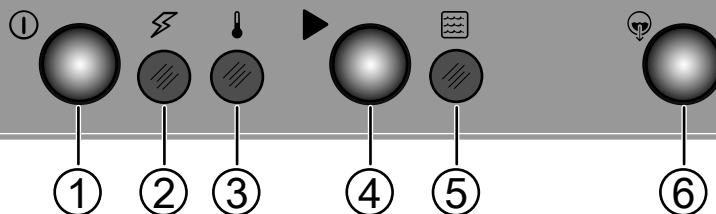
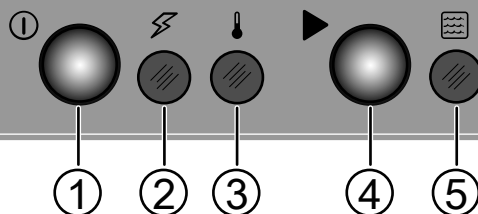
**1 Touche Marche/Arrêt**

Appuyer sur cette touche pour démarrer l'appareil. Appuyer de nouveau dessus pour le désactiver.

**2 Voyant Marche**

Ce voyant s'allume quand l'appareil est en marche.

**3 Voyant de la température d'eau**

Ce voyant s'allume quand l'eau du réservoir et du surchauffeur atteignent la température de fonctionnement.

**4 Touche de démarrage**

Cette touche permet de lancer le cycle de lavage. Ce cycle est indiqué pour laver de la vaisselle normalement sale.

**5 Voyant de cycle de lavage**

Ce voyant s'allume quand le cycle de lavage est démarré. S'il est éteint, cela signifie que le cycle de lavage est terminé.

**6 Touche de vidange**

Appuyer sur ce bouton pour évacuer manuellement l'eau de la cuve de lavage. Ce voyant s'allume quand le cycle est sélectionné. Cette option est disponible uniquement sur les modèles avec pompe de vidange.

**7 Touche de rinçage à droit (disponible en fonction du modèle)**

À la fin du cycle de lavage, appuyer sur cette touche pour lancer le cycle de démarrage à froid. Particulièrement utile pour rincer les verres. La durée du cycle de rinçage à froid est fonction du temps d'appui sur cette touche.

**I FONCTIONNEMENT****I.1 MISE EN MARCHÉ****NOTE!**

Effectuer quelques cycles à vide afin d'éliminer toute trace d'huile de fabrication de la cuve et de la tuyauterie.

- Ouvrir le robinet d'alimentation en eau.
- Allumer l'alimentation du réseau.
- Ouvrir la porte et vérifier que tous les composants de la cuve sont bien en place.
- Fermer la porte et appuyer sur la touche On/Off.

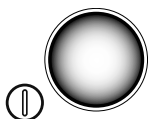

- Le voyant lumineux de la touche Marche/Arrêt s'allume, indiquant que le lave-vaisselle est sous tension, que l'eau y pénètre et qu'elle est chauffée.



- Ce voyant s'allume quand la phase de remplissage et de chauffage se termine :

**I.2 Modalités de remplissage des paniers**

L'appareil convient pour laver des assiettes, des verres, des tasses, des couverts, des plateaux et des récipients en plastique et/ou acier utilisés pour la préparation, la cuisson et le service; ainsi qu'une grande variété d'ustensiles de cuisson en céramique et/ou métal. Il est toutefois recommandé d'éviter le lavage de vaisselle décorée et de ne pas mettre en contact de l'argenterie avec d'autres métaux.



**IMPORTANT**

L'appareil n'élimine pas les dépôts d'aliments brûlés sur la vaisselle. Si des dépôts d'aliments brûlés adhèrent à la vaisselle, procéder à un nettoyage mécanique/chimique avant de la placer dans le lave-vaisselle. Avant d'introduire les paniers dans la machine, éliminer les résidus d'aliments de la vaisselle et la rincer à l'eau froide ou chaude, à une température maximale de 35°C [95°F], à l'aide d'une douchette de pré-lavage manuelle.

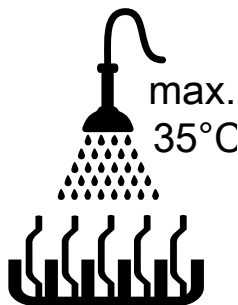

**ATTENTION**

Si les résidus de détergent éventuellement utilisé pour le pré-lavage manuel ne sont pas éliminés, le lave-vaisselle risque de ne pas fonctionner correctement, ce qui se traduit par un mauvais résultat de lavage.



**IMPORTANT**

Cette machine doit être utilisée uniquement pour laver de la vaisselle, des récipients, etc. (voir ci-dessus) ; ne pas l'utiliser pour laver des animaux ou des aliments (par ex. : fruits, légumes, poisson ou viande).

**I.3 Type de panier et chargement**

Placer les tasses et les verres de dimensions différentes à l'envers dans le panier fourni, en se servant également du bac spécial pour couverts.

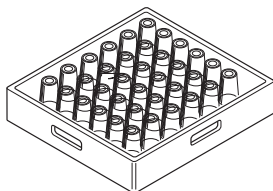

**NOTE!**

Des paniers pour le lavage de la vaisselle de formes et dimensions hors norme sont disponibles sur demande.

**I.4 Fonctionnement**



**IMPORTANT**

- Pour garantir la désinfection de la vaisselle, laver au moins 3 paniers vides à la vitesse la plus lente. Ce qui permet d'atteindre la température de fonctionnement dans l'ensemble de la machine. Répéter la procédure si la machine est arrêtée ou si la porte a été ouverte pendant une période prolongée.
- Pendant les opérations quotidiennes normales, veiller à changer l'eau de la cuve au moins deux fois par jour.

Le voyant de la température d'eau s'allume quand la phase de remplissage et de chauffage se termine.

L'appareil est alors prêt à être utilisé.

- Ouvrir la porte.

- Uniquement sur le modèle sans distributeur de détergent, verser la quantité de détergent voulue dans la cuve.
- Introduire le panier contenant la vaisselle sale. Fermer la porte et appuyer sur la touche de démarrage, le voyant du cycle de lavage s'allume et le cycle de lavage démarre :
- Pour arrêter le cycle de lavage, il suffit d'ouvrir la porte.
- Pour poursuivre le cycle de lavage, fermer la porte. Le cycle recommencera là où il avait été interrompu.
- Ouvrir la porte et extraire le panier contenant la vaisselle propre.



**ATTENTION**

L'utilisation de détergents "moussants/non spécifiques" ou l'utilisation non conforme aux prescriptions du fabricant peut endommager le lave-vaisselle et compromettre les résultats du lavage.

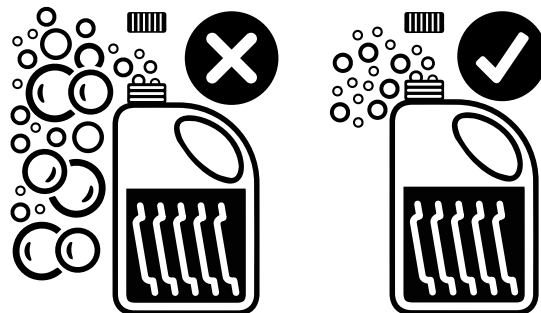

**NOTE!**

Pour bénéficier d'une performance de lavage excellente, utiliser le détergent, le produit de rinçage et le détartrant recommandés par Electrolux Professional. Sur le site Web Electrolux Professional, ouvrir la page "Accessoires et consommables", cliquer sur l'onglet des lave-vaisselles pour commander les détergents et accessoires les plus adaptés.

**I.5 Cycles de lavage**

Le cycle de lavage comprend un lavage à l'eau chaude avec le détergent (min. 55°C [131°F]) et un rinçage à l'eau chaude avec le produit de rinçage (min. 82°C [180°F]).

**Tableau des durées : durée du cycle standard avec alimentation en eau à 50°C [122°F]**

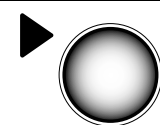
Modèle	
EXS.... - NXS.... - VXS.... - ZXS.... - ES.... - NS.... - VS.... - ZS....	120 s.
ESGWM - ZSGWM	90 - 120 s.



**NOTE!**

La durée du cycle standard peut varier si la température de l'eau à l'arrivée et/ou les résistances du chauffe-eau sont différentes de celles qui sont indiquées ci-dessus.

Un dispositif prolonge la durée du cycle au cas où l'eau du chauffe-eau n'aurait pas atteint la température minimale pour effectuer correctement le rinçage.

Les durées des cycles et la température peuvent être personnalisées (par exemple, en augmentant la durée et la température de rinçage). Les durées des cycles doivent être réglées par le personnel spécialisé.

## J NETTOYAGE QUOTIDIEN

 **AVERTISSEMENT**  
Voir "Consignes de sécurité".

### J.1 Nettoyage de la machine

Le nettoyage doit être effectué après chaque journée de travail. Utiliser de l'eau chaude et, si nécessaire, un détergent/produit de lavage neutre, une brosse souple ou une éponge. En cas d'utilisation d'un détergent différent, observer scrupuleusement les instructions du fabricant ainsi que les consignes de sécurité données dans les fiches d'information qui accompagnent le produit ou la substance.

Afin de réduire l'impact sur l'environnement de substances polluantes, il est recommandé de nettoyer la machine (extérieur et, éventuellement, intérieur) avec des produits biodégradables à plus de 90 %.



#### ATTENTION

Ne pas utiliser de paille de fer ou tout autre matériau similaire pour nettoyer les surfaces inoxydables. Ne pas utiliser de détergent contenant du chlore.



#### AVERTISSEMENT

Lors de l'utilisation de produits chimiques, respecter les consignes de sécurité et les dosages recommandés imprimés sur l'emballage. Consulter le chapitre A.3 *Équipements de protection individuelle* pour la manipulation de produits chimiques.



### J.2 À LA FIN DU SERVICE

- Ouvrir la porte et extraire le panier avec les verres et tasses propres.

- En fonction du modèle, retirer le filtre plat "C" et le trop-plein "A".

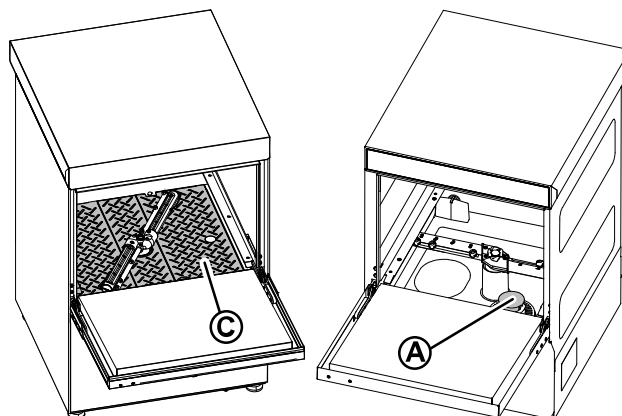

- **Modèles sans pompe de vidange.**
  - Retirer uniquement le tuyau de trop-plein.
- **Modèles avec pompe de vidange.**
  - Retirer le tuyau de trop-plein. Fermer la porte. Sélectionner le cycle de vidange en appuyant sur la touche de vidange pendant au moins 5 secondes, jusqu'à ce que la cuve soit vide.
- Éteindre le lave-vaisselle en appuyant sur la touche On/Off.

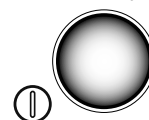

- Nettoyer la cuve.
  - Éliminer les résidus du fond de la cuve à l'aide d'une éponge et nettoyer à l'eau claire. Pour le nettoyage, utiliser un détergent ou une solution d'eau et de vinaigre. Ne pas utiliser de détergents ou poudres abrasifs susceptibles de détériorer les parties internes. Pour éliminer les incrustations, utiliser une éponge ou brosse à poils en plastique doux.
- Couper l'alimentation en amont de l'équipement.
- Fermer le robinet d'alimentation en eau.
- Remplacer le filtre plat et le trop-plein.
- Dévisser les bagues "H" et retirer les bras de lavage "3" et de rinçage "4".

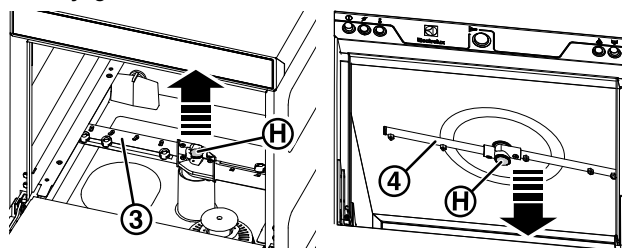

- Nettoyer soigneusement toutes les pièces à l'eau additionnée de détergent/détersif neutre en utilisant, si nécessaire, une brosse ou une éponge. Ne pas utiliser d'outils pointus pour nettoyer les orifices des buses, car cela pourrait les endommager. En présence de calcaire, traiter l'unité avec un produit anticalcaire spécifique, en respectant les instructions d'utilisation.
- Avec un chiffon doux, éliminer les résidus sur la porte et nettoyer à l'eau claire.
- Au terme des opérations de nettoyage, remplacer les pièces démontées auparavant.



## K ENTRETIEN

### K.1 Intervalles d'entretien

Les intervalles d'inspection et d'entretien dépendent des conditions réelles de fonctionnement de l'appareil et des conditions environnementales (présence de poussière, d'humidité, etc.), raison pour laquelle il n'est pas possible de définir des intervalles très précis. Quoiqu'il en soit, il est recommandé de procéder à un entretien régulier et particulièrement soigné de l'appareil afin de réduire au maximum les arrêts machine.

#### K.1.1 Entretien préventif

L'entretien préventif réduit les durées d'immobilisation et maximise l'efficacité des machines.

Le SAV peut donner des conseils sur le meilleur contrat d'entretien à choisir en fonction de l'intensité d'utilisation et de l'âge de l'équipement.

Il est également recommandé de stipuler un contrat d'entretien préventif et programmé avec le SAV.

### K.2 Périodicité des entretiens

Afin de garantir une efficacité constante de la machine, il est conseillé d'effectuer des vérifications selon la fréquence indiquée dans le tableau suivant :

Entretien, vérifications, contrôles et nettoyage	Périodicité	Responsabilité
Nettoyage ordinaire • Nettoyage général de l'appareil et de la zone environnante.	Quotidienne	Opérateur
Nettoyage ordinaire • Désincruster chaque mois les jets de lavage et de rinçage au vinaigre.	Mensuelle	Opérateur
Nettoyage ordinaire • Désincruster chaque mois les jets de lavage et de rinçage au produit détartrant.	Mensuelle	Service
Protections mécaniques • Contrôler l'état de conservation, vérifier l'absence de déformations, desserrages ou altérations.	Mensuelle	Service
Contrôle • Contrôler la partie mécanique servant à s'assurer de l'absence de ruptures ou de déformations, serrage des vis ; vérifier la lisibilité et l'état de conservation des inscriptions, des autocollants et des pictogrammes et les remettre éventuellement en état.	Annuelle	Service
Structure de l'appareil • Désincruster la chaudière, les surfaces intérieures du réservoir et les tuyauteries de la machine.	Annuelle	Service
Structure de l'appareil • Soumettre le flexible interne du distributeur péristaltique de produit de rinçage et de détergent à un entretien périodique.	Annuelle	Service
Structure de l'appareil • Si l'appareil en est équipé, nettoyer la batterie à ailettes du dispositif de récupération énergie.	Annuelle	Service

Entretien, vérifications, contrôles et nettoyage	Périodicité	Responsabilité
Structure de l'appareil • Vérifier le serrage des boulons (vis, systèmes de fixation, etc.) de la machine.	Annuelle	Service
Signalisation de sécurité • Vérifier la lisibilité et l'état de conservation de la signalisation de sécurité.	Annuelle	Service
Armoire de commande électrique • Contrôler l'état des composants électriques installés à l'intérieur de l'armoire de commande électrique. Contrôler les câblages entre l'armoire électrique et les organes de la machine.	Annuelle	Service
Câble de branchement électrique et prise à fiche • Vérifier l'état du câble de branchement (le remplacer éventuellement) et de la prise à fiche.	Tous les ans	Service
Révision générale de la machine • Vérifier tous les composants, équipements électriques, traces de corrosion, tuyauteries, ...	Tous les dix ans <sup>1</sup>	Service

1. L'appareil a été conçu et fabriqué pour une durée de dix ans environ. Cette période écoulée (à compter de la mise en service de l'appareil), il faut le soumettre à une révision générale. Quelques exemples de contrôles à effectuer sont cités ci-après.

### K.3 Précautions à prendre en cas d'inactivité prolongée

Si des périodes d'inactivité prolongée sont prévues, prendre les précautions suivantes :

- fermer le(s) robinets d'arrivée d'eau ;
- vidanger entièrement la/les cuve(s) ;
- déposer et nettoyer soigneusement les filtres ;
- vidanger entièrement le chauffe-eau ;
- débrancher la fiche de la prise de courant ;
- vidanger entièrement les flexibles des doseurs intégrés. Les déposer des réservoirs ;
- nettoyer soigneusement les pièces internes de la machine ;
- passer énergiquement un chiffon légèrement imbibé d'huile de vaseline sur toutes les surfaces en acier inox de façon à appliquer une fine couche de protection ;
- laisser la porte entrouverte pour favoriser la circulation de l'air afin d'éviter la formation de mauvaises odeurs.
- Aérer périodiquement les locaux.



#### NOTE!

Une fois les opérations d'entretien terminées, vérifier que l'appareil est en mesure de fonctionner en toute sécurité et, en particulier, que les dispositifs de protection et de sécurité fonctionnent parfaitement.

### K.4 Mise au rebut de la machine

Au terme du cycle de vie de la machine, éviter de jeter l'appareil dans la nature. L'appareil doit être mis au rebut dans le respect absolu des normes en vigueur dans le pays d'utilisation.

Toutes les parties métalliques sont en acier inoxydable (AISI 304) et peuvent être démontées. Le sigle du matériau est apposé sur les pièces en plastique.



Le symbole présent sur l'appareil indique que cet appareil ne peut en aucun cas être traité comme un déchet ménager, mais doit être éliminé correctement pour prévenir tout impact négatif sur l'environnement et la santé humaine.

Pour le recyclage de cet appareil, contacter le revendeur ou le concessionnaire du produit, le SAV ou le service de collecte des déchets concerné.

## L RECHERCHE DES PANNES

### L.1 Diagnostic général des pannes

Anomalie	Type d'anomalie	Causes possibles	Actions
Le lave-vaisselle ne démarre pas	Blocage	Le lave-vaisselle n'est pas branché correctement à l'alimentation électrique.	Vérifier que l'interrupteur général de l'appareil est allumé.
		La porte est ouverte.	Fermer la porte
		Le robinet est fermé.	Ouvrir le robinet.
		Le filtre d'arrivée d'eau est colmaté.	Nettoyer le filtre d'arrivée d'eau.
		Pression trop faible dans le circuit hydraulique.	Vérifier la pression minimum à l'arrivée.
		Trop-plein non inséré (uniquement pour les appareils sans pompe de vidange).	Introduire correctement le trop-plein.
Le lave-vaisselle ne lave pas correctement.	Perte de performance.	La vaisselle n'a pas été raclée avant de la mettre au lave-vaisselle	Racler la vaisselle avant de la mettre au lave-vaisselle.
		Les bras de lavage sont obstrués par des résidus alimentaires solides. Les résidus alimentaires n'ont pas été éliminés de la vaisselle.	Vérifier si les buses sont obstruées par des résidus alimentaires solides.
		Les bras de lavage ne sont pas installés correctement.	Vérifier l'intégrité des bras de lavage. Retirer et remettre en place les bras de lavage.
		La vaisselle n'est pas rangée correctement dans les paniers.	Vérifier si la vaisselle est rangée correctement dans les paniers.
		Le détergent n'est pas dosé correctement.	Contacteur l'assistance technique pour le détergent et le produit de rinçage.
		Le bac à détergent est vide.	Vérifier que le bac contient du détergent et s'il faut en rajouter.
		La pompe à détergent ne fonctionne pas.	Contacteur l'assistance technique pour le détergent et le produit de rinçage.
		Le filtre d'aspiration de la cuve de lavage est encrassé.	Nettoyer soigneusement le filtre d'aspiration de la cuve de lavage.
Les verres et la vaisselle ne sont pas séchés correctement.	Perte de performance.	Le bac à produit de rinçage est vide.	Vérifier que le bac contient du produit de rinçage et s'il faut en rajouter.
		La pompe de rinçage ne fonctionne pas.	Contacteur l'assistance technique pour le détergent et le produit de rinçage.
		La température de l'eau du module de rinçage est basse.	Appeler l'assistance technique
		Présence de détergent moussant dans la cuve de lavage.	Vérifier si la vaisselle n'a pas été plongée dans du détergent moussant (par ex., détergent pour lavage à la main) avant de la mettre au lave-vaisselle. Utiliser uniquement des détergents "non moussants" pour lave-vaisselle professionnels.
Présence de condensation sur les verres.	Perte de performance.	Le bac à produit de rinçage est vide.	Vérifier que le bac contient du produit de rinçage et s'il faut en rajouter.
		La pompe de rinçage ne fonctionne pas.	Contacteur l'assistance technique pour le détergent et le produit de rinçage.

Anomalie	Type d'anomalie	Causes possibles	Actions
Présence de taches sur les verres.	Perte de performance.	Présence de détergent moussant dans la cuve de lavage.	Utiliser uniquement des détergents "non moussants" pour lave-vaisselle professionnels.
		Le produit de rinçage n'est pas dosé correctement.	Contactez l'assistance technique pour le détergent et le produit de rinçage.
		La dureté de l'eau est trop élevée ou trop basse.	Adapter la quantité de détergent et de produit de rinçage. Contactez l'assistance technique pour le détergent et le produit de rinçage.
Présence excessive de mousse dans la cuve.	Perte de performance.	Présence de résidus alimentaires ou de détergent utilisés pour le pré-lavage manuel sur la vaisselle.	Éliminer les résidus alimentaires ou le détergent de la vaisselle.
		Température trop basse de l'eau de lavage.	Contactez l'assistance technique pour le détergent et le produit de rinçage, pour régler la température en fonction des spécifications du détergent.
		Présence de détergent moussant dans la cuve de lavage.	Vider la cuve et la rincer à l'eau jusqu'à la disparition complète de la mousse.
Présence de taches ou de traces sur les verres.		Trop grande quantité de produit de rinçage.	Réduire la quantité de produit de rinçage. Contactez l'assistance technique pour le détergent et le produit de rinçage.
Basse pression des bras de rinçage.	Perte de performance	Le filtre de la cuve est colmaté. Le filtre de la pompe de lavage est colmaté. Le flexible d'évacuation de l'eau est colmaté. La pompe de lavage ne fonctionne pas correctement.	Nettoyer le filtre de cuve. Nettoyer le filtre de la pompe de lavage. Contactez l'assistance technique. Contactez l'assistance technique.
Basse pression des bras de rinçage.	Perte de performance	Les bras de rinçage sont colmatés. La pression d'eau après le réducteur de pression est inférieure à 1 bar.	Nettoyer les bras de rinçage. Contactez l'assistance technique.
Le lave-vaisselle est éteint, mais l'appareil continue à se remplir d'eau.	Perte de performance	Vanne d'arrivée d'eau endommagée.	Fermer le(s) robinet(s) d'arrivée d'eau et contacter l'assistance technique.
Le voyant de cycle de lavage est éteint.	Perte de performance	L'eau de la cuve de lavage n'atteint pas la température réglée.	Contactez l'assistance technique.
		L'eau du surchauffeur n'atteint pas la température réglée.	Contactez l'assistance technique.
La pompe de lavage ne fonctionne pas.	Blocage	La pompe de lavage est colmatée.	Contactez l'assistance technique.
La pompe de vidange ne fonctionne pas.	Perte de performance	La pompe de vidange est colmatée.	Contactez l'assistance technique.

**Après avoir effectué les contrôles préalablement décrits, si le défaut persiste, s'adresser au SAV en mentionnant :**

- A. la nature de l'anomalie ;
- B. le PNC (code produit) de l'appareil ;
- C. le Ser. No. (numéro de série de l'appareil).



#### IMPORTANT

Le code PNC et le numéro de série sont indispensables pour l'identification du type d'appareil et de sa date de fabrication.



#### NOTE!

Pour plus de détails sur le diagnostic des défaillances, voir le Manuel d'installation complet sur le site Web.

## Introducción



El manual sobre instalación, uso y mantenimiento (a continuación, el Manual) proporciona al usuario la información necesaria para el uso correcto y seguro de la máquina (o “aparato”).

Estas instrucciones no se han de considerar como una larga lista de advertencias sino como una serie de instrucciones para mejorar, en todos los sentidos, las prestaciones de la máquina y evitar un uso incorrecto con daños a personas, animales u objetos.

Antes de efectuar cualquier operación, es muy importante que todo el personal encargado de transportar, instalar, poner en servicio, usar, efectuar el mantenimiento, reparar y desguazar la máquina, consulte y lea atentamente este manual; sólo así es posible evitar maniobras incorrectas e inconvenientes que pueden perjudicar la integridad de la máquina o pueden ser peligrosas para la incolumidad de las personas. Se recomienda informar al usuario sobre las normas de seguridad periódicamente. Asimismo, es importante formar y actualizar los conocimientos del personal autorizado a trabajar en la máquina sobre su uso y mantenimiento.

También es muy importante guardar el manual con esmero, en un sitio fácilmente accesible, para que se pueda consultar en cualquier momento en caso de dudas y siempre que sea necesario.

Si, tras leer este manual, aún existen dudas sobre el funcionamiento del equipo, ponerse en contacto con el fabricante o el centro de asistencia autorizado, que se encuentran a su disposición para asesorarle sobre cómo obtener el mejor funcionamiento y la máxima eficacia de la máquina. Se recuerda que, durante el uso de la máquina, siempre se deberán seguir las normativas vigentes en materia de seguridad, higiene en el trabajo y protección del medioambiente. Por lo tanto, es responsabilidad del usuario controlar que la máquina se accione y se utilice únicamente en condiciones óptimas de seguridad para las personas, animales u objetos.



### IMPORTANTE

- El fabricante declina toda responsabilidad respecto de cualquier operación que se efectúe en el equipo sin respetar las instrucciones del presente manual.
- El fabricante se reserva el derecho de modificar sin previo aviso los aparatos descritos en esta publicación.
- Prohibida la reproducción total o parcial.
- Este manual está disponible en formato digital mediante:
  - solicitud al distribuidor o a la atención al cliente;
  - descarga del último manual actualizado desde la página web.
- El manual deberá guardarse cerca de la máquina en un lugar fácilmente accesible. Los operadores y encargados del uso y mantenimiento de la máquina deben poder localizar y consultar el manual fácilmente en todo momento.

Indice

A	INFORMACIÓN SOBRE SEGURIDAD .....	78
A.1	Información general .....	78
A.2	Normas generales de seguridad .....	78
A.3	Equipo de protección personal .....	79
A.4	Conexión de agua .....	79
A.5	Conexión eléctrica .....	80
A.6	Limpieza y mantenimiento de la máquina .....	80
A.7	Desguace de la máquina .....	80
B	GARANTÍA .....	82
B.1	Condiciones y exclusiones de la garantía .....	82
C	NORMAS DE SEGURIDAD GENERALES .....	82
C.1	Introducción .....	82
C.2	Características mecánicas de seguridad, riesgos .....	82
C.3	Protecciones instaladas en la máquina .....	82
	C.3.1 Resguardos .....	82
	C.3.2 Dispositivos de seguridad .....	82
C.4	Señales de seguridad que se deben aplicar en la máquina o cerca de ella .....	83
C.5	Advertencias de uso y mantenimiento .....	83
C.6	Uso incorrecto razonablemente previsible .....	83
C.7	Final de la vida de la máquina .....	83
C.8	Riesgos residuales .....	83
D	INFORMACIÓN GENERAL .....	84
D.1	Introducción .....	84
D.2	Definiciones .....	84
D.3	Datos de identificación de la máquina .....	84
D.4	Cómo conocer los datos técnicos .....	85
	D.4.1 Cómo interpretar la descripción de fábrica .....	85
D.5	Responsabilidad .....	85
D.6	Copyright .....	85
D.7	Conservación del manual .....	85
D.8	Destinatarios del manual .....	86
E	USO HABITUAL .....	86
E.1	Uso correcto .....	86
E.2	Características del personal habilitado para intervenir en la máquina .....	86
E.3	Características del personal instruido para el uso de la máquina .....	86
E.4	El operador encargado del uso ordinario .....	86
F	DATOS TÉCNICOS .....	86
F.1	Características técnicas generales .....	86
G	DESCRIPCIÓN DEL PRODUCTO .....	87
G.1	Descripción general .....	87
G.2	Descripción de la máquina .....	87
H	DESCRIPCIÓN DEL PANEL DE CONTROL .....	88
H.1	Descripción del panel de control .....	88
I	FUNCIONAMIENTO .....	89
I.1	Puesta en servicio .....	89
I.2	Modalidad de carga de la vajilla en los cestos .....	89
I.3	Tipo de cestos y carga .....	90
I.4	Funcionamiento .....	90
I.5	Ciclos de lavado .....	90
J	LIMPIEZA DIARIA .....	90
J.1	Limpieza de la máquina .....	90
J.2	Fin del servicio .....	91
K	MANTENIMIENTO .....	91
K.1	Intervalos de mantenimiento .....	91
	K.1.1 Mantenimiento preventivo .....	91
K.2	Periodicidad del mantenimiento .....	91
K.3	Precauciones en caso de inactividad prolongada del equipo .....	92
K.4	Desguace de la máquina .....	92
L	BÚSQUEDA DE AVERÍAS .....	93
L.1	Solución de problemas en general .....	93

## A INFORMACIÓN SOBRE SEGURIDAD

### A.1 Información general

Para garantizar el uso seguro del equipo y comprender correctamente el manual, es necesario conocer los términos y las convenciones tipográficas que se utilizan en la documentación. Para señalar y reconocer los diferentes tipos de peligro, en el manual se utilizan los siguientes símbolos:



#### **ADVERTENCIA**

Peligro para la salud y la seguridad de los operadores.



#### **ADVERTENCIA**

Peligro de electrocución - tensión peligrosa.



#### **PRECAUCIÓN**

Peligro de dañar el equipo o el producto elaborado.



#### **IMPORTANTE**

Instrucciones o información importantes sobre el producto



Equipotencialidad



Lea las instrucciones antes de utilizar el aparato







Aclaraciones y explicaciones

### A.2 Normas generales de seguridad

- El equipo no debe ser utilizado por niños o personas con capacidades físicas, sensoriales o mentales reducidas, o carentes de experiencia o conocimiento, salvo que sean supervisadas e instruidas acerca del uso por alguien responsable de su seguridad.
  - No permita que los niños jueguen con el aparato.
  - Mantenga el embalaje y los detergentes fuera del alcance de los niños.
  - La limpieza y el mantenimiento por parte del usuario no deben realizarlos niños sin supervisión.
- Respecto al equipo de protección personal adecuado, consulte el capítulo “A.3 *Equipo de protección personal*”.
- Algunas ilustraciones del manual representan la máquina, o alguna de sus partes, con las protecciones desmontadas o sin ellas. Esto se ha hecho para facilitar las explicaciones. Está completamente prohibido utilizar la máquina sin las protecciones o con las protecciones desactivadas.
- Se prohíbe desmontar, manipular o impedir la legibilidad de las etiquetas y las señales de seguridad, peligro y obligación aplicadas en la máquina.
- No quitar, manipular ni dejar ilegible las etiquetas de la máquina.
- Está prohibido retirar o manipular los dispositivos de seguridad de la máquina.
- Se debe negar el acceso a la zona de trabajo a toda persona no autorizada.
- Aleje los objetos o productos inflamables de la zona de trabajo.

### A.3 Equipo de protección personal

Tabla resumen del equipo de protección personal (EPP) que debe utilizarse en las distintas fases de la vida útil de la máquina.

Fase	Ropa de protección 	Calzado de seguridad 	Guantes 	Gafas 	Casco de seguridad 
Transporte	—	●	○	—	○
Manipulación	●	●	○	—	—
Desembalaje	○	●	○	—	—
Instalación	○	●	● <sup>1</sup>	—	—
Uso normal	●	●	● <sup>2</sup>	○	—
Ajustes	○	●	—	—	—
Limpieza normal	○	●	● <sup>1-3</sup>	○	—
Limpieza extraordinaria	○	●	● <sup>1-3</sup>	○	—
Mantenimiento	○	●	○	—	—
Desmontaje	○	●	○	○	—
Desguace	○	●	○	○	—
<b>Legenda:</b>					
●	<b>EPI PREVISTOS</b>				
○	<b>EPI A DISPOSICIÓN O PARA UTILIZAR CUANDO ES NECESARIO</b>				
—	<b>EPI NO PREVISTOS</b>				

1. Los guantes utilizados para estas operaciones deben ser resistentes a cortes. Si los operadores, personal especializado o usuarios no utilizan el equipo de protección personal, pueden exponerse a sufrir daños para la salud (dependiendo del modelo).
2. Los guantes utilizados para estas operaciones deben ser ignífugos y aptos para el contacto con el agua y las sustancias empleadas (consulte la hoja de datos de seguridad sobre las sustancias que requieren el uso de equipo de protección personal). Si los operadores, personal especializado o usuarios no utilizan el equipo de protección personal, pueden exponerse a sustancias químicas peligrosas y a daños para la salud (dependiendo del modelo).
3. Los guantes utilizados para estas operaciones deben ser aptos para el contacto con las sustancias empleadas (consulte la hoja de datos de seguridad sobre las sustancias que requieren el uso de equipo de protección personal). Si los operadores, personal especializado o usuarios no utilizan el equipo de protección personal, pueden exponerse a sustancias químicas peligrosas y a daños para la salud (dependiendo del modelo).

### A.4 Conexión de agua

- La presión de funcionamiento del agua (mínima y máxima) debe situarse entre:
  - 2 bar [200 kPa] y 5 bar [500 kPa];
- Compruebe que no existan fugas de agua visibles durante y después del primer uso de la máquina.

## A.5 Conexión eléctrica

- Los trabajos en las instalaciones eléctricas deben ser efectuados exclusivamente por personal especializado.
- Si el cable de alimentación está dañado, debe sustituirlo el Servicio de atención al cliente o personal especializado con el fin de prevenir riesgos.

## A.6 Limpieza y mantenimiento de la máquina

- Consulte en “A.3 *Equipo de protección personal*” el equipo de protección personal adecuado.
- Antes de iniciar cualquier tipo de operación de mantenimiento, sitúe la máquina en condiciones seguras. Desconecte la máquina del suministro eléctrico y desenchufe con cuidado el cable de alimentación, si está presente.
- Dependiendo del modelo y del tipo de conexión eléctrica, durante el mantenimiento, el cable y el enchufe se deben colocar en un punto donde el operador encargado del mantenimiento pueda verlos en todo momento.
- No toque la máquina con las manos o los pies húmedos ni descalzo.
- Está prohibido quitar las protecciones de seguridad.
- Utilice una escalera con protección adecuada para acceder a los equipos instalados en alto.
- Las operaciones de mantenimiento ordinario y extraordinario deben ser realizadas por técnicos que posean la cualificación necesaria. El incumplimiento de las instrucciones puede implicar riesgos para el personal.
- Las operaciones de mantenimiento, la revisión y puesta a punto fuera de lo habitual deben estar a cargo exclusivamente de personal especializado o del Servicio de atención al cliente, que deberá utilizar equipo de protección personal (calzado y guantes de seguridad), herramientas y accesorios adecuados.

## Mantenimiento habitual

- No limpie la máquina con chorros de agua.
- El contacto con sustancias químicas (como detergente, abrillantador, desincrustante, etc.) sin tomar medidas de seguridad adecuadas (por ejemplo, dispositivos de protección individual) puede comportar la exposición a sustancias químicas y daños a la salud. Antes de manipular dichos productos, consulte sus fichas y etiquetas de seguridad.

## Reparaciones y mantenimiento excepcional

- Las reparaciones y las tareas de mantenimiento excepcional deben estar a cargo de especialistas autorizados. El fabricante rechaza toda responsabilidad por fallos o averías debidos a la intervención de técnicos no autorizados por el fabricante e invalidará la garantía original del fabricante.

## A.7 Desguace de la máquina

- El trabajo en el equipo eléctrico solo debe realizarlo personal especializado, con el equipo desconectado.
- Las operaciones de desguace deben estar a cargo de personal especializado.
- Para evitar que cualquier persona quede atrapada en el interior del aparato, debe inutilizarlo quitando cualquier mecanismo de bloqueo de la puerta.
- Consulte en “A.3 *Equipo de protección personal*” el equipo de protección personal adecuado.
- En el desguace de la máquina se debe destruir la marca “CE”, el manual y los demás documentos referentes al aparato.



**IMPORTANTE**

Guarde estas instrucciones en buen estado para que los distintos operadores puedan consultarlo.

## B GARANTÍA

### B.1 Condiciones y exclusiones de la garantía

Si la compra de este producto incluye cobertura de garantía, esta se otorga de acuerdo con la normativa local y sujeta a que el equipo se instale y use para los fines previstos, de acuerdo con la documentación correspondiente.

La garantía es efectiva cuando el cliente ha utilizado piezas originales y realizado el mantenimiento de acuerdo con la documentación de usuario y mantenimiento de Electrolux Professional, disponible en papel o en formato electrónico.

Electrolux Professional recomienda específicamente el uso de agentes de limpieza, aclarado y descalcificación autorizados por Electrolux Professional para obtener resultados óptimos y conservar la eficiencia del producto a lo largo del tiempo.

La garantía de Electrolux Professional no cubre:

- El coste de desplazamientos del servicio técnico para la entrega y recogida del producto.
- Instalación.
- Formación en el uso del equipo.
- Sustitución (o suministro) de piezas sujetas a desgaste salvo que sean resultado de defectos de material o fabricación, que se hayan comunicado en el plazo de una (1) semana desde la avería.
- Corrección del cableado externo.
- Corrección de reparaciones no autorizadas, así como de daños, desperfectos e insuficiencias provocados por:
  - Capacidad insuficiente o anómala de los sistemas eléctricos (corriente/voltaje/frecuencia, incluidos picos e interrupciones).
  - Suministro inadecuado o interrumpido de agua, vapor, aire, gas (incluidas impurezas u otros elementos que no cumplan los requisitos técnicos de cada máquina).
  - Piezas de fontanería, componentes o productos consumibles de limpieza que no estén autorizados por el fabricante.

- Negligencia, mal uso, abuso o incumplimiento, por parte del cliente, de las instrucciones de uso y mantenimiento detalladas en la documentación correspondiente al equipo.
- Incorrección o deficiencia de: instalación, reparación, mantenimiento (incluida la manipulación, las modificaciones y las reparaciones realizadas por terceros no autorizados) y modificación de los sistemas de seguridad.
- El uso de componentes que no sean originales (como consumibles, piezas de desgaste o repuestos).
- Condiciones ambientales que provoquen tensiones térmicas (como sobrecalentamiento/congelación) o químicas (como corrosión/oxidación).
- Objetos extraños colocados o contenidos en el producto.
- Accidentes o fuerza mayor.
- Transporte y manipulación, incluidos rayaduras, abolladuras, astillamiento u otros daños del acabado del producto, salvo que dichos daños sean consecuencia de defectos de material o fabricación, comunicados en el plazo de una (1) semana desde la fecha de entrega, salvo que se haya acordado de otro modo.
- Productos en los que el número de serie original se haya eliminado, alterado o no pueda observarse con facilidad.
- Sustitución de bombillas, filtros u otros consumibles.
- Accesorios y software no autorizados o especificados por Electrolux Professional.

La garantía no incluye actividades de mantenimiento planificadas (incluidas las piezas necesarias para ello) ni el suministro de agentes de limpieza, salvo que se especifique por algún acuerdo local, sujeto a las condiciones del lugar.

Consulte en el sitio web de Electrolux Professional la lista de centros de atención al cliente autorizados.

## C NORMAS DE SEGURIDAD GENERALES

### C.1 Introducción

Las máquinas poseen dispositivos de seguridad eléctricos y mecánicos para proteger a los trabajadores y a la propia máquina.

Por ello, el usuario no debe retirar ni manipular dichos dispositivos. El fabricante declina toda responsabilidad por daños si dichos dispositivos no se utilizan o se manipulan.

### C.2 Características mecánicas de seguridad, riesgos

La máquina no presenta bordes afilados ni partes salientes. Las protecciones de las partes móviles o bajo tensión están fijadas con tornillos por razones de seguridad.

### C.3 Protecciones instaladas en la máquina

#### C.3.1 Resguardos

La máquina dispone de las protecciones siguientes:

- Protecciones fijas (por ejemplo: cárteres, tapas, paneles laterales, etc.) fijadas a la máquina y/o al bastidor con tornillos o enganches rápidos desmontables, que únicamente se pueden abrir con herramientas o equipos;
- protecciones móviles interbloqueadas (puerta) para acceder al interior de la máquina;
- puertas de acceso al equipo eléctrico de la máquina realizadas con paneles embisagrados, que únicamente se pueden abrir con herramientas. No es posible abrir la puerta cuando la máquina está conectada a la red de alimentación eléctrica.

#### C.3.2 Dispositivos de seguridad

La máquina cuenta con:

- interruptor general amarillo/rojo que también sirve de interruptor de emergencia;
- bloqueos en los paneles frontales de acceso al interior de la máquina;
- se deben instalar pulsadores de interrupción de emergencia y topes en las mesas de desplazamiento de los cestos para evitar que estos excedan su recorrido.



#### ¡ IMPORTANTE

Algunas ilustraciones del manual representan la máquina, o alguna de sus partes, con las protecciones desmontadas o sin ellas. Esto se ha hecho solo para facilitar las explicaciones. No utilice la máquina sin las protecciones o con los dispositivos de seguridad desactivados.

### C.4 Señales de seguridad que se deben aplicar en la máquina o cerca de ella

Prohibición	Significado
	Está prohibido engrasar, lubricar, reparar y regular las piezas en movimiento
	Se prohíbe quitar los dispositivos de seguridad
	Se prohíbe utilizar agua para apagar incendios (expuesto en los componentes eléctricos)
Peligro	Significado
	peligro de aplastamiento de las manos
	precaución, superficie caliente
	peligro de electrocución (se indica en las partes eléctricas con la indicación de tensión)

### C.5 Advertencias de uso y mantenimiento

Los riesgos asociados a la máquina son principalmente mecánicos, térmicos y eléctricos. Cuando ha sido posible, estos riesgos se han neutralizado:

- directamente, con el diseño de soluciones adecuadas.
- indirectamente, aplicando cárteres, protecciones y dispositivos de seguridad.

En el display del panel de mandos se indican las situaciones anómalas.

De todas formas, durante las operaciones de mantenimiento, existen algunos riesgos que no se han podido eliminar y que se deben neutralizar tomando medidas adecuadas.

Se prohíbe efectuar cualquier operación de control, mantenimiento, reparación o limpieza en los órganos en movimiento. Se debe informar sobre esta prohibición a todos los trabajadores mediante la colocación de avisos claramente visibles.

Para garantizar la eficacia de la máquina y su funcionamiento correcto, es indispensable efectuar el mantenimiento periódico de la manera descrita en este manual.

Se aconseja controlar periódicamente que todos los dispositivos de seguridad funcionen correctamente y que el aislamiento de los cables eléctricos no esté dañado; si están dañados, se deben sustituir.

### C.6 Uso incorrecto razonablemente previsible

Se considera incorrecto todo uso diferente al especificado en este manual. Durante el funcionamiento de la máquina no se admiten otros tipos de trabajos o actividades, que, por lo tanto, se considerarán incorrectos, y que, en general, pueden comportar riesgos para la seguridad de los trabajadores y dañar el equipo. Se consideran usos incorrectos razonablemente previsibles:

- no efectuar el mantenimiento, la limpieza y los controles periódicos de la máquina;

- aportar modificaciones estructurales o de la lógica de funcionamiento;
- manipular los resguardos o los dispositivos de seguridad;
- que los operadores, personal especializado y de mantenimiento no utilice equipos de protección personal;
- no utilizar accesorios adecuados (por ejemplo, herramientas o escaleras inadecuadas);
- depositar, cerca de la máquina, materiales combustibles, inflamables o no compatibles o no pertinentes con el trabajo que se está realizando;
- instalación incorrecta de la máquina;
- introducir en la máquina objetos no compatibles con su uso o que pueden dañar la máquina o las personas, o contaminar el medio ambiente;
- trepar a la máquina;
- incumplir lo indicado en el uso previsto de la máquina;
- otros comportamientos que pueden provocar riesgos que el fabricante no puede eliminar.



### ADVERTENCIA

¡Los comportamientos arriba descritos están prohibidos!

### C.7 Final de la vida de la máquina

Al finalizar la vida útil del equipo, se recomienda desmontar los cables de alimentación eléctrica para dejarlo inoperativo.

### C.8 Riesgos residuales

En la máquina existen riesgos que no se han eliminado por completo al efectuar el proyecto o mediante la instalación de protecciones. De todas formas, en este manual se ha informado al operador de dichos riesgos y se le han indicado exhaustivamente los dispositivos de protección individual que debe utilizar. Para reducir riesgos, deje espacios suficientes al instalar la unidad. Para preservar estas condiciones, las zonas próximas a la máquina tienen que estar siempre:

- Libres de obstáculos (como escaleras, herramientas, contenedores, cajas, etc.);
- limpias y secas;
- bien iluminadas.

Para la completa información del cliente, a continuación se indican los riesgos residuales de la máquina; esas circunstancias se deben considerar incorrectas y, por lo tanto, estrictamente prohibidas.

Riesgos residuales	Descripción de situaciones de riesgo
Resbalamiento o caída	El operador puede resbalar debido a la presencia de agua o suciedad en el suelo
Atrapamiento, arrastre o aplastamiento	<p>Atrapamiento o arrastre del operador o de otras personas en el sistema de arrastre, durante la fase de trabajo de la máquina, debido a comportamientos incorrectos como:</p> <ul style="list-style-type: none"> <li>• introducir un brazo en la máquina para retirar un cesto bloqueado sin haber detenido la máquina mediante un interruptor de emergencia;</li> <li>• acceder al sistema de movimiento de los cestos sin haber detenido la máquina mediante un interruptor de emergencia.</li> </ul> <p>Uso de ropa inadecuada con objetos colgantes (como collares, mantones, bufandas, corbatas, etc.) o cabello largo sin recoger, que pueden quedar atrapados en las piezas en movimiento.</p>

Riesgos residuales	Descripción de situaciones de riesgo
Quemaduras y abrasiones (por ejemplo: resistencias, bandeja lisa fría, láminas y tubos del circuito de refrigeración)	Riesgo existente si el operador toca de manera intencionada o accidental algunos componentes internos de la máquina sin utilizar guantes de protección.
Cortes	Riesgo existente si el operador toca de manera intencionada o accidental algunos componentes con bordes afilados durante la limpieza de la máquina sin utilizar guantes de protección.
Quemaduras	El operador puede sufrir quemaduras si toca de manera deliberada o accidental algunos componentes internos de la máquina o la vajilla en la salida sin utilizar guantes o sin esperar a que se enfríen.
Corte de las extremidades superiores	Riesgo existente si el operador cierra violentamente los paneles frontales.
Electrocución	Riesgo existente si, al efectuar operaciones de mantenimiento, se tocan componentes eléctricos con el cuadro eléctrico bajo tensión
Caídas	Riesgo existente si el operador interviene en la máquina utilizando sistemas inadecuados para acceder a la parte superior (por ejemplo, escaleras poco estables) o si se sube directamente a la máquina

Riesgos residuales	Descripción de situaciones de riesgo
Aplastamiento o lesión	Es posible que el personal especializado no fije correctamente el panel de control al acceder al compartimento técnico. El panel podría cerrarse de repente.
Aplastamiento o amputación	Riesgo de lesión en las extremidades superiores durante el cierre de la tapa.
Vuelco de la carga	Riesgo existente durante el transporte de la máquina o del embalaje que la contiene si se utilizan herramientas o sistemas de elevación no adecuados o si la carga está desequilibrada
Químico	Riesgo existente al manipular sustancias químicas (por ejemplo, detergente, abrillantador, desincrustante, etc.) sin tomar medidas de seguridad adecuadas. Antes de manipular estos productos, se aconseja leer sus fichas de seguridad y etiquetas.



**IMPORTANTE**

En el caso de que se produzca una anomalía importante (por ejemplo: cortocircuitos, desconexión de los cables en las regletas de conexiones, avería de los motores, deterioro del blindaje de los cables eléctricos, etc.), el operador debe desactivar la máquina de inmediato.

**D INFORMACIÓN GENERAL**

**D.1 Introducción**

Los apartados siguientes contienen información sobre el uso previsto de este aparato, las pruebas que deben realizarse con él, los símbolos utilizados (que indican el tipo de advertencia), las definiciones terminológicas empleadas en el manual e información útil para el usuario.

**D.2 Definiciones**

A continuación, se enumeran las definiciones terminológicas utilizadas en el manual. Se aconseja leerlas atentamente antes de leer cualquier otra parte del manual.

Operador	persona encargada de instalar, regular, usar, efectuar el mantenimiento, limpiar, reparar y transportar la máquina.
Fabricante	Electrolux Professional S.p.A. o cualquier centro de asistencia autorizado por ésta.
Persona encargada del uso ordinario de la máquina	operador que ha sido preparado, formado e informado sobre las operaciones que debe efectuar y sobre los riesgos existentes durante el funcionamiento ordinario de la máquina.
Servicio de atención al cliente o un técnico especializado	operador capacitado/formado por el fabricante que, por su formación profesional, experiencia, capacitación específica y conocimientos de las normativas de seguridad, puede valorar las intervenciones que se deben efectuar en la máquina y reconocer y evitar posibles riesgos. Ha de tener conocimientos de mecánica, electrotécnica y electrónica.
Peligro	fuentes de posibles lesiones o daños para la salud.

Situación peligrosa	cualquier situación peligrosa en la cual el operador se encuentra expuesto a uno o más peligros.
Riesgo	Posibilidad de sufrir lesiones o daños a la salud por existir situaciones peligrosas.
Protecciones	medidas de seguridad que consisten en utilizar los medios técnicos específicos (protecciones y dispositivos de seguridad) para proteger a los operadores contra los peligros.
Protección	elemento de una máquina utilizado de manera específica para proporcionar protección mediante una barrera física.
Dispositivo de seguridad	dispositivo (diferente de una protección) que elimina o reduce el riesgo; se puede utilizar solo o asociado a una protección.
Cliente	la persona que ha adquirido la máquina y/ o que la gestiona y utiliza (por ejemplo, empresa, empresario o sociedad).
Dispositivo de detención de emergencia	conjunto de componentes para la detención de emergencia de máquina; el dispositivo se activa mediante una sola acción y evita o reduce los daños a personas, máquinas, animales o bienes.
Electrocución	descarga accidental de corriente eléctrica en el cuerpo humano.

**D.3 Datos de identificación de la máquina**

A continuación, se reproduce la marca o la placa de características presente en la máquina:

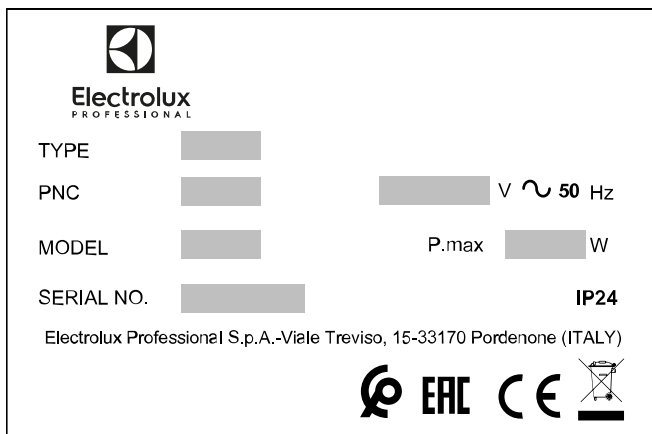

TIPO	tipo de máquina
PNC	código del número de producto
MODELO	denominación comercial
N.º DE SERIE	número de serie
220-240V 1N~	tensión de alimentación
50 Hz	frecuencia de alimentación
2890 W	potencia máxima instalada
IP24	grado de protección contra el polvo y el agua
CE	marca CE
Electrolux Professional SpA Viale Treviso 15 33170 Pordenone Italia	fabricante

**⚠ ADVERTENCIA**  
No retire, altere ni deje ilegible la marca de la máquina.

**! IMPORTANTE**  
La marca se debe destruir durante el desguace de la máquina.

**i NOTA!**  
Citar los datos contenidos en la marca de la máquina cuando se contacte con el fabricante (por ejemplo, para solicitar piezas de recambio, etc.).

#### D.4 Cómo conocer los datos técnicos

Para conocer los datos técnicos lea en la placa la descripción de fábrica del producto (F. Mod.), identifique los datos principales de la máquina y consulte el párrafo F DATOS TÉCNICOS.

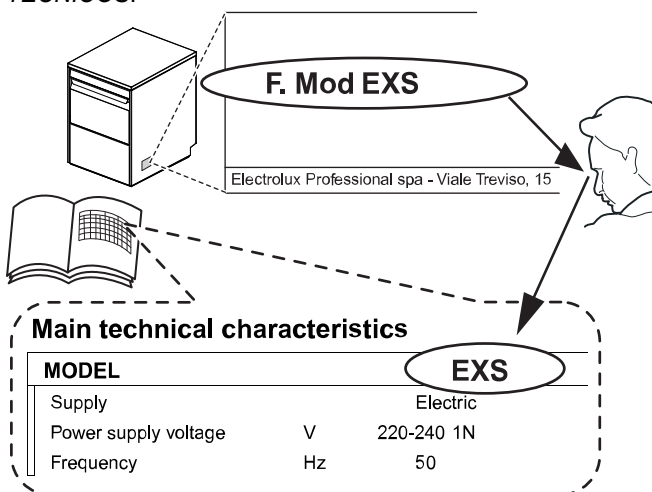

#### D.4.1 Cómo interpretar la descripción de fábrica

La descripción de fábrica presente en la placa de características posee el siguiente significado (a continuación se ilustran algunos ejemplos):

(1)	(2)	(3)	(4)
E	XS		
N	XS	G	U
E	S	G	C

(1) Marca E = Electrolux, Z = Zanussi, V = Veetsan, N = OEM (fabricante de equipos originales).

(2) Medidas XS = versión extra pequeña  
S = Versión pequeña

(3 - 5) Opciones 60-6 = 60 Hz  
B = Bomba de incremento de aclarado  
R = Cesto redondo  
DD = Dosificador de detergente instalado  
DP-P = Bomba de desagüe instalada  
G = Bombas de dosificador de detergente y de desagüe instaladas  
U = Enchufe para Reino Unido  
C = Aclarado en frío  
TF = Filtro de la cuba  
M = Soporte múltiple  
WM = Conforme con la regulación Water Mark.

#### D.5 Responsabilidad

**Se declina toda responsabilidad debida a daños y anomalías provocados por:**

- Incumplimiento de las instrucciones descritas en el presente manual;
- reparaciones no efectuadas correctamente y sustituciones por recambios no incluidos en el catálogo correspondiente (el montaje y el uso de piezas y accesorios no originales pueden perjudicar el funcionamiento de la máquina y anulan la garantía).
- intervenciones efectuadas por personal no especializado;
- modificaciones o intervenciones no autorizadas.
- mantenimiento ausente o incorrecto;
- uso indebido de la máquina;
- casos excepcionales no previstos;
- uso de la máquina por parte de personal no informado ni preparado;
- incumplimiento de las disposiciones vigentes en el país de instalación de la máquina en materia de seguridad, higiene y salud en el puesto de trabajo.

Se declina toda responsabilidad derivada de los daños causados por transformaciones y modificaciones arbitrarias llevadas a cabo por el usuario o por terceras personas.

El empresario, el encargado del lugar de trabajo o el técnico encargado del servicio técnico son responsables de proporcionar, según lo establecido en el país de instalación de la máquina, dispositivos de protección personal adecuados a los empleados y controlar que los utilicen correctamente.

El fabricante declina toda responsabilidad por los errores de este manual, ya sean de traducción o de impresión.

Todos los suplementos del manual de instrucciones de instalación, uso y mantenimiento que el fabricante envíe al cliente tendrán que conservarse junto al manual original, ya que forman parte de este.

#### D.6 Copyright

Este manual es exclusivamente para la consulta del operador y solo se puede entregar a terceros con la autorización de la compañía Electrolux Professional.

#### D.7 Conservación del manual

El manual se debe mantener en perfectas condiciones durante toda la vida de la máquina, es decir, hasta que se desguace. En caso de cesión, venta, alquiler, préstamo o renting de la máquina, hay que entregar siempre este manual.

## D.8 Destinatarios del manual

Este manual se dirige:

- al empresario y al responsable del lugar de trabajo;

- a los operadores encargados del uso habitual de la máquina;
- técnicos especializados - Servicio de atención al cliente (consulte el manual de servicio).

## E USO HABITUAL

### E.1 Uso correcto

Nuestras máquinas se han diseñado y optimizado para brindar rendimiento y eficiencia elevados.

El equipo solo se debe utilizar para el fin que se ha diseñado, es decir, lavar vajilla con agua y detergentes específicos. Cualquier otro uso debe considerarse incorrecto.

### E.2 Características del personal habilitado para intervenir en la máquina

El cliente es responsable de comprobar que las personas encargadas del funcionamiento de la máquina:

- lean y comprendan el manual;
- reciban información y formación para poder efectuar su trabajo en plena seguridad;
- reciban formación específica sobre el uso correcto de la máquina.

### E.3 Características del personal instruido para el uso de la máquina

El cliente debe asegurarse de que el personal encargado del uso ordinario de la máquina haya recibido la formación necesaria y demuestre competencia a la hora de efectuar su trabajo; también debe encargarse de su seguridad y de la de otras personas.

El cliente debe comprobar que el personal haya entendido todas las instrucciones, sobre todo, las referidas a la seguridad e higiene en el trabajo durante el uso de la máquina.

### E.4 El operador encargado del uso ordinario

Como mínimo, debe:

- conocer la tecnología y poseer experiencia específica para hacer funcionar la máquina;
- poseer cultura general y técnica básicas, con un nivel suficiente para leer y entender el contenido del manual; incluida la interpretación correcta de los planos, señales y pictogramas;
- poseer el conocimiento necesario para efectuar, con plena seguridad, las operaciones descritas en este manual;
- conocer las normas de higiene y seguridad en el puesto de trabajo.

En el caso de que se produzca una anomalía importante (por ejemplo: cortocircuitos, desconexión de los cables en las regletas de conexiones, avería de los motores, deterioro de las vainas de protección de los cables eléctricos, etc.), el operador encargado del uso ordinario de la máquina debe seguir las indicaciones siguientes:

- desactive de inmediato la máquina, situando el interruptor general en la posición "O" o accionando el interruptor de emergencia de la máquina;
- cerrar el suministro de agua de la máquina.

## F DATOS TÉCNICOS

### F.1 Características técnicas generales

Modelo		EXS.... NXS.... VXS.... ZXS....	ES.... NS.... VS.... ZS....	ESGC ZSGC	ESGWM ZSGWM
Tensión de alimentación:		220-240 V 1N~	220-240 V 1N~	220-240 V 1N~	220-240 V 1N~
Convertible a:		-	-	-	-
Frecuencia	Hz	50 [60] <sup>1</sup>	50 [60] <sup>1</sup>	50	50
Potencia máx.	kW	2,89	2,89	2,89	3,25
Resistencias del boiler	kW	2,7	2,7	2,7	2,7
Resistencias de la cuba	kW	2,4	2,4	2,4	2,4
Presión del suministro de agua	bar [kPa]	2 bar [200 kPa] 5 bar [500 kPa]	2 bar [200 kPa] 5 bar [500 kPa]	2 bar [200 kPa] 5 bar [500 kPa]	2 bar [200 kPa] 5 bar [500 kPa]
Temperatura de suministro del agua	°C [°F]	10 - 50 [50 - 122]	10 - 50 [50 - 122]	10 - 50 [50 - 122]	10 - 50 [50 - 122]
Dureza del agua	°f/°d/°e	20/11/14 máx.	20/11/14 máx.	20/11/14 máx.	20/11/14 máx.
Conductibilidad eléctrica del agua	µS/cm	< 400	< 400	< 400	< 400
Concentración de cloruros en el agua	ppm	< 20	< 20	< 20	< 20
Consumo de agua en ciclo de aclarado en caliente	l	2	2	2	2
Consumo de agua en ciclo de aclarado en frío	l	-	-	1	-
Capacidad del boiler	l	3	3	3	5

Modelo		EXS.... NXS.... VXS.... ZXS....	ES.... NS.... VS.... ZS....	ESGC ZSGC	ESGWM ZSGWM
Capacidad de la cuba	l	10	12	12	20
Tiempo de ciclo estándar con suministro de agua a 50°C.	seg.	120	120	120	90-120
Nivel de ruido legal Leq <sup>2</sup>	dB(A)	LpA: 61dB - KpA: 1.5dB			
grado de protección		IP24			
Cable de alimentación		H07RN-F — 3x1,5 mm <sup>2</sup>			

1. Solo para modelos EXSG6-ZXSG6-ZSG6
2. Los valores de emisiones acústicas se han obtenido según EN ISO 11204.

## G DESCRIPCIÓN DEL PRODUCTO

### G.1 Descripción general

El equipo es apto para lavar copas, tazas, cubiertos.

En ningún caso se puede utilizar para otras aplicaciones o actividades que no estén indicadas en el manual.

Este equipo ha sido fabricado para mejorar el lugar de trabajo y economizar gastos.

Estos equipos se utilizan en restaurantes, cafeterías, centros de preparación de comidas y grandes instituciones. Los cestos portavajillas, que se pueden dotar con diferentes accesorios,

permiten un uso práctico y fácil para obtener resultados de lavado excelentes.

El sistema electrónico permite una supervisión completa del proceso de lavado. El panel de mandos posee una pantalla que muestra los parámetros de funcionamiento y señala posibles anomalías.

### G.2 Descripción de la máquina

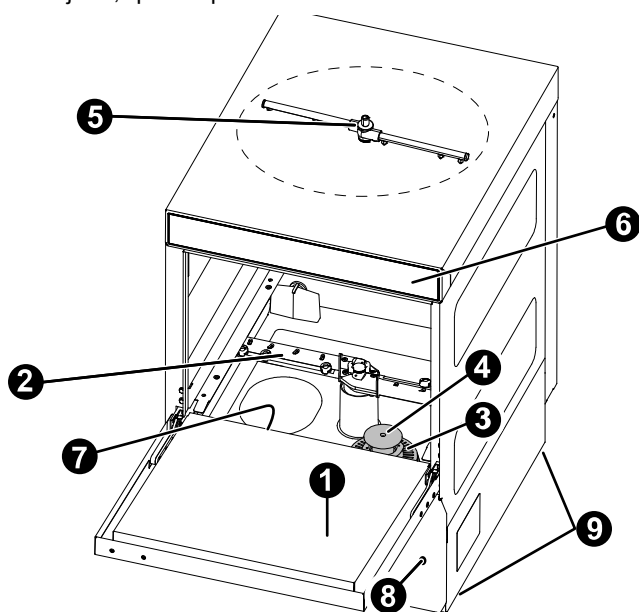

1	Puerta
2	Brazo de lavado inferior
3	Filtro de la bomba
4	Rebosadero
5	Brazo de lavado superior

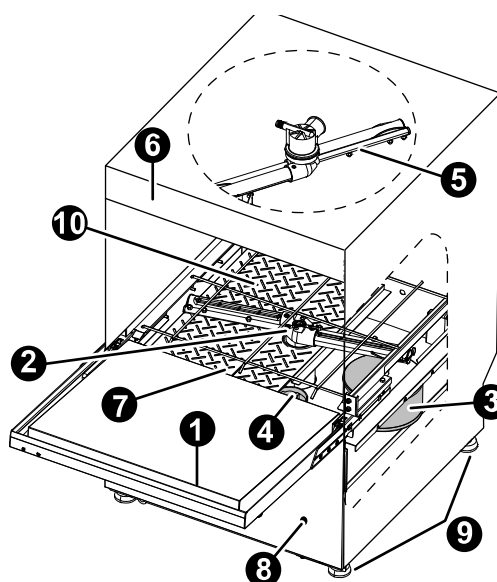

6	Control panel
7	Resistencia de la cuba
8	Tornillo de ajuste de la cantidad de abrillantador
9	Patas ajustables
10	Filtro de la cuba (dependiendo del modelo)

H DESCRIPCIÓN DEL PANEL DE CONTROL

H.1 Descripción del panel de control

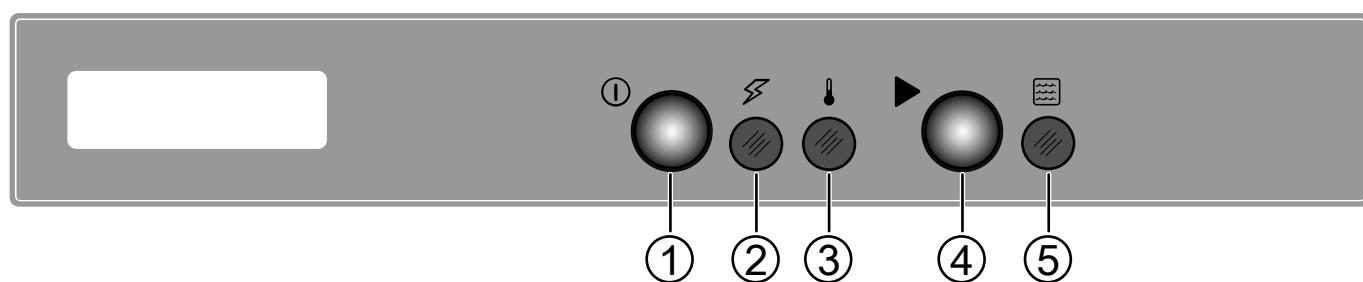
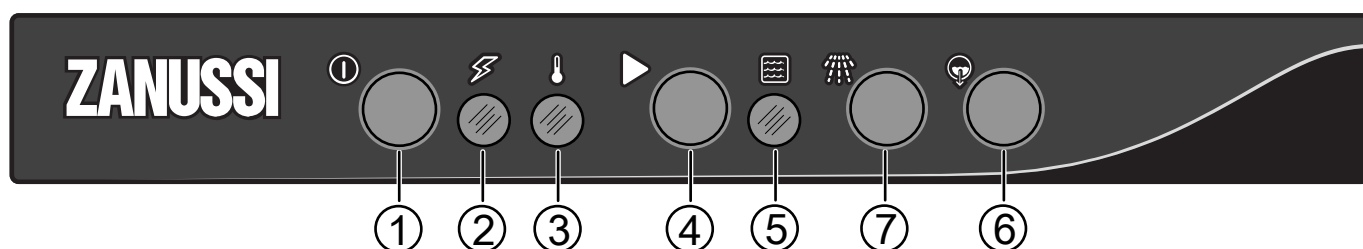
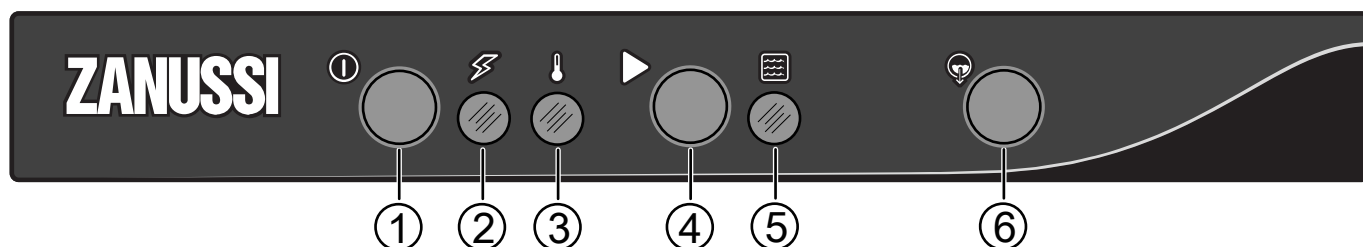
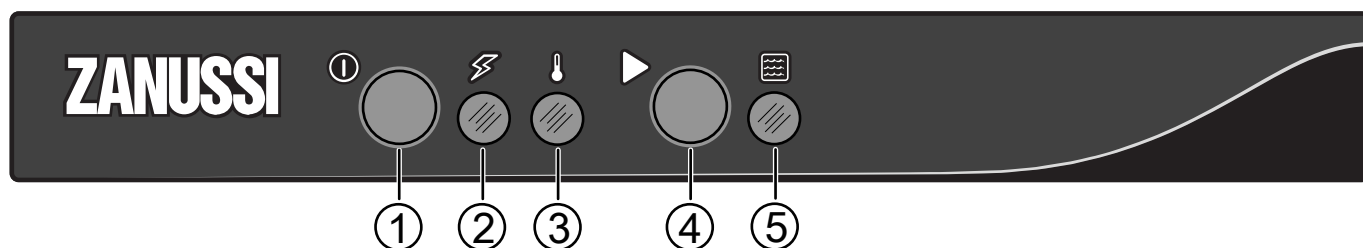
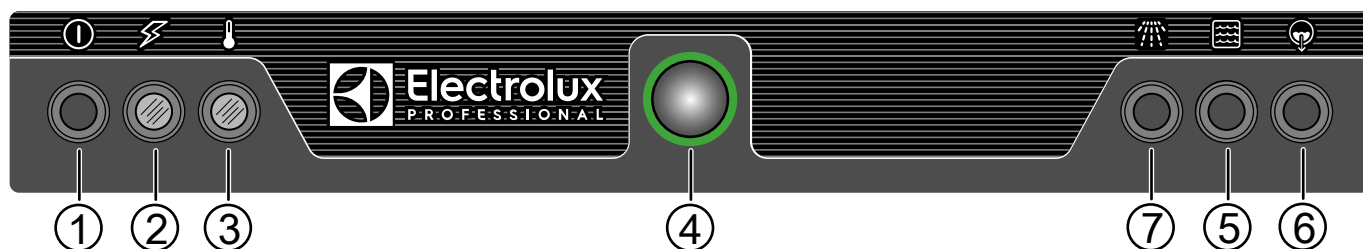
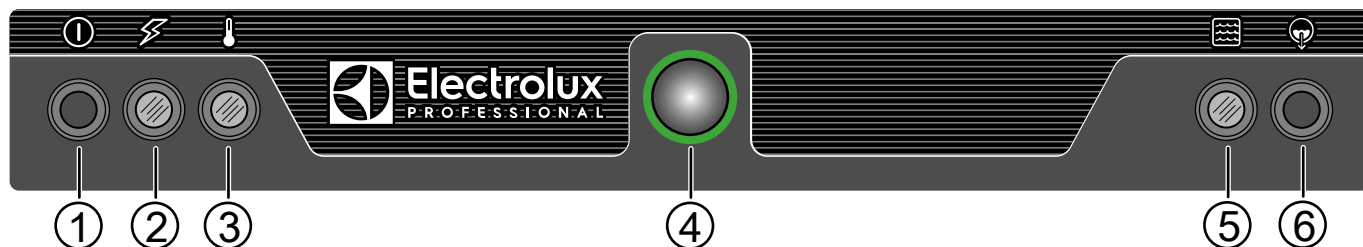
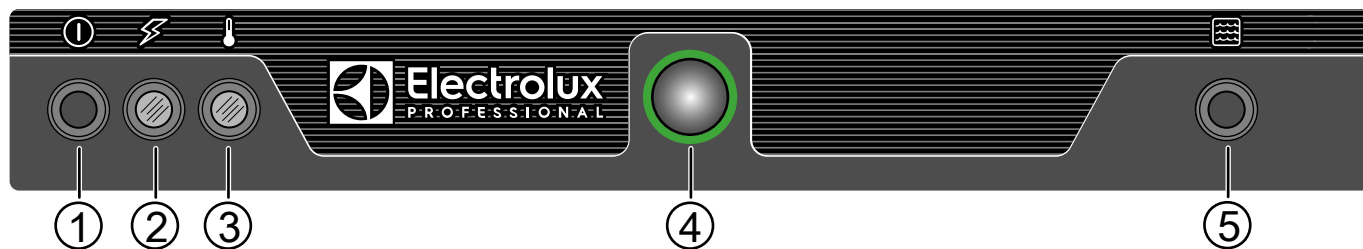



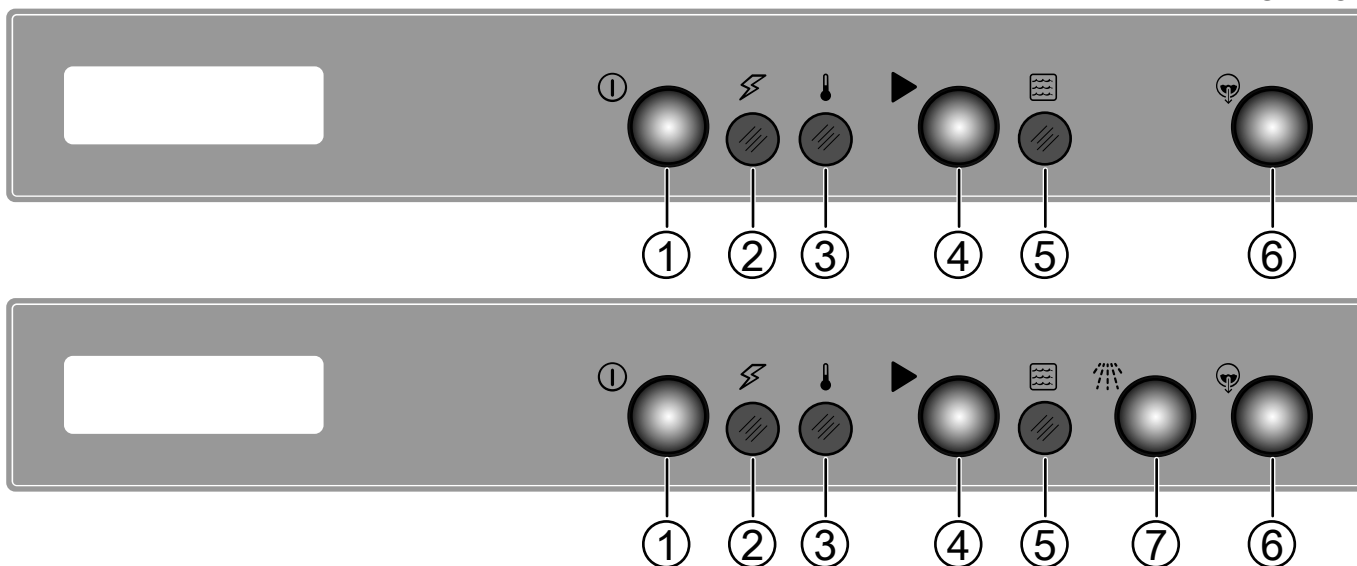

- 1 Tecla de encendido/apagado**  
Pulse este botón para activar el equipo. Vuelva a pulsarlo para desactivarlo.
- 2 Indicador de encendido**  
Cuando el equipo está encendido, el indicador aparece iluminado.
- 3 Indicador de la temperatura del agua**  
Cuando el agua de la cuba y del boiler alcanzan la temperatura de funcionamiento, se enciende este indicador.
- 4 Botón de puesta en marcha**  
Este botón sirve para poner en marcha el ciclo de lavado. Este ciclo es indicado para lavar la vajilla con suciedad normal.

- 5 Indicador del ciclo de lavado**  
Este indicador está encendido cuando el usuario inicia el ciclo de lavado. Se apaga cuando finaliza el ciclo de lavado.
- 6 Botón de desagüe**  
Pulse este botón para descargar el agua de la cuba de lavado. El indicador de la tecla se ilumina cuando este ciclo está seleccionado. Esta opción solo está disponible en los modelos con bomba de desagüe.
- 7 Botón de aclarado en frío (disponible según el modelo).**  
Al finalizar el ciclo de lavado, pulse este botón para iniciar el ciclo de aclarado en frío. Se recomienda activar este ciclo para aclarar los vasos. La duración del ciclo de aclarado en frío depende del tiempo durante el cual se mantenga pulsado dicho botón.

## I FUNCIONAMIENTO

### I.1 Puesta en servicio



**NOTA!**  
Realice un par de ciclos en vacío para eliminar de la cuba y las tuberías los restos de aceite industrial que hubieran quedado.

- Abra la llave de paso del agua.
- Active la alimentación eléctrica.
- Abra la puerta y compruebe que todos los componentes de la cuba estén en su posición correcta.
- Cierre la puerta y pulse el botón de encendido/apagado.

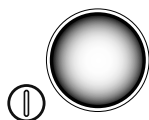

- Se enciende la luz piloto del botón de encendido/apagado, que indica el lavavajillas está encendido y que entra agua y se está calentando.



- La fase de llenado y calentamiento termina cuando se enciende este indicador:



### I.2 Modalidad de carga de la vajilla en los cestos

El equipo es adecuado para lavar platos, vasos y copas, tazas, cubiertos, envases y recipientes de plástico o acero inoxidable utilizados para preparar, cocinar y servir comida, así como una gran variedad de utensilios de cocina cerámicos o metálicos. Sin embargo, se aconseja no lavar vajilla decorada y no poner los cubiertos de plata en contacto con otros metales.



#### IMPORTANTE

El equipo no elimina de la vajilla los restos de alimentos quemados. Conviene eliminar los restos quemados limpiando la vajilla de manera mecánica o química antes de introducirla en el lavavajillas. Antes de introducir los cestos en la máquina, elimine los residuos de comida de los platos y aclárelos con agua fría o templada, a una temperatura máxima de 35°C [95°F], utilizando un aspersor de prelavado manual.

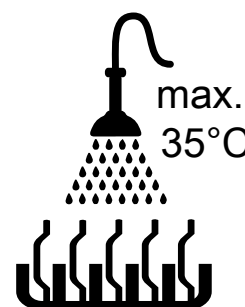

## ESPAÑOL



### PRECAUCIÓN

Si no se eliminan los residuos del detergente utilizado para el prelavado manual se pueden producir desperfectos en el lavavajillas que afecten al resultado del lavado.



### IMPORTANTE

La máquina se debe usar exclusivamente para lavar vajilla, recipientes, etc. (consulte lo anterior); no la utilice para lavar animales o alimentos (como fruta, verdura, carne o pescado).

### I.3 Tipo de cestos y carga

Coloque las tazas y copas de distintas medidas boca abajo en el cesto suministrado, utilizando también el contenedor de cubiertos.

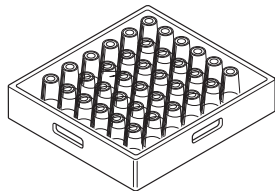

#### NOTA!

Los cestos para lavar platos sin forma y tamaño estándar están disponibles a petición.

### I.4 Funcionamiento



#### IMPORTANTE

- Para garantizar la desinfección de la vajilla, lave al menos 3 cestos vacíos a velocidad mínima. De este modo, la máquina completa podrá alcanzar la temperatura de funcionamiento. Repita el procedimiento si la máquina se detiene o se mantiene con la puerta abierta durante un periodo prolongado.
- En las operaciones diarias normales, debe cambiar el agua de la cuba al menos dos veces al día.

La fase de llenado y calentamiento termina cuando se enciende el indicador de temperatura del agua.

El equipo ya está listo para su uso.

- Abrir la puerta.
- Solo en modelos sin dosificador de detergente, vierta en la cuba la cantidad de detergente necesaria.
- Introduzca el cesto con la vajilla sucia. Cierre la puerta y pulse el botón de INICIO; se enciende el indicador del ciclo de lavado y este comienza:
- Para detener el ciclo de lavado, basta con abrir la puerta.
- Para continuar el ciclo de lavado, cierre la puerta. El ciclo se reanuda en el punto en que se había interrumpido.
- Abra la puerta y retire el cesto con la vajilla limpia.

## J LIMPIEZA DIARIA



### ADVERTENCIA

Consulte “*Información sobre seguridad*”.

### J.1 Limpieza de la máquina

La máquina se debe limpiar al finalizar cada jornada de trabajo. Utilice agua caliente y, si es necesario, un detergente neutro y un cepillo o una esponja suave. Si utiliza otro tipo de detergente, siga atentamente las instrucciones del fabricante y observe las normas de seguridad indicadas en las fichas informativas suministradas con el producto o sustancia.



### PRECAUCIÓN

El uso de detergentes que forman “espuma o no son específicos”, o en todo caso, de cualquier detergente que se utilice de manera distinta a lo indicado por el fabricante, puede dañar el lavavajillas y afectar al resultado del lavado.

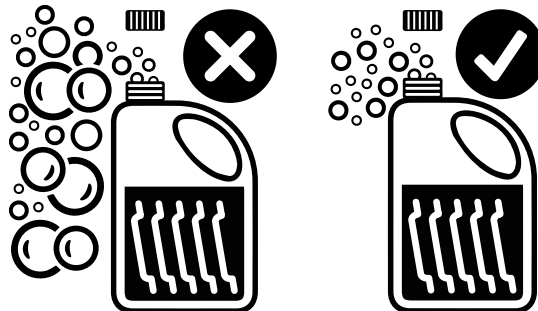

#### NOTA!

Para obtener un lavado excelente, utilice detergente, abrillantador y descalcificador recomendados por Electrolux Professional. En la página web de Electrolux Professional, abra la página “Accesorios y Consumibles” y desplácese a la pestaña de equipos lavavajillas para ver cuáles son los detergentes y accesorios más adecuados.

### I.5 Ciclos de lavado

El ciclo de lavado incluye un lavado con agua caliente y detergente (55 [131]°C [°F] mínimo) y un aclarado con agua caliente y abrillantador (82 [180]°C [°F] mínimo).

#### Tabla de tiempos: tiempo de ciclo estándar con suministro de agua a 50°C [122°F]

Modelo	
EXS.... - NXS.... - VXS.... - ZXS.... - ES.... - NS.... - VS.... - ZS....	120 s
ESGWM - ZSGWM	90 - 120 seg.



#### NOTA!

La duración de los ciclos estándar puede variar si la temperatura del agua de entrada y/o resistencia de la caldera es diferente de la indicada arriba.

Un dispositivo prolonga la duración del ciclo si el agua del calentador no ha alcanzado la temperatura mínima para un aclarado correcto.

La duración y la temperatura del ciclo se pueden personalizar (p. ej., se puede aumentar el tiempo y la temperatura de aclarado). Solo personal especializado puede ajustar la duración del ciclo.

Para reducir la contaminación medioambiental se aconseja limpiar la máquina (por fuera y, si es necesario, por dentro) con productos con sean más de un 90% biodegradables.



### PRECAUCIÓN

No utilice estropajos de acero o materiales similares para limpiar las superficies de acero inoxidable. No utilice detergentes con cloro.



## ADVERTENCIA

Cuando utilice productos químicos, respete las notas de seguridad y las recomendaciones de dosis impresas en el envase. Consulte el capítulo A.3 *Equipo de protección personal* respecto a la manipulación de productos químicos.



### J.2 Fin del servicio

- Abra la puerta y extraiga el cesto con las copas o tazas limpias.
- Dependiendo del modelo, retire el filtro plano "C" y el rebosadero "A".

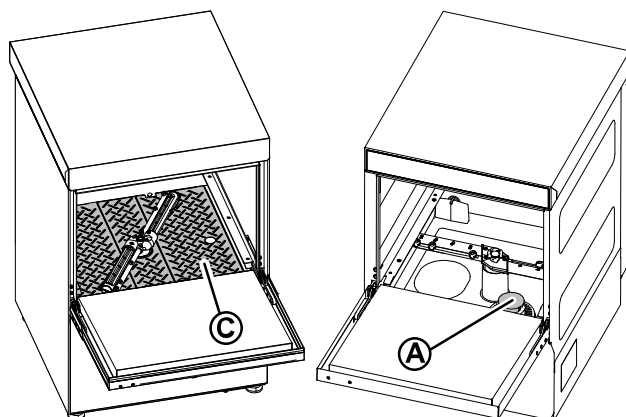

- **Modelos sin bomba de desagüe.**
  - Extraiga solo el tubo del rebosadero.
- **Modelos con bomba de desagüe.**
  - Retire el tubo del rebosadero. Cierre la puerta. Seleccione el ciclo de descarga pulsando el botón de DESAGÜE durante al menos 5 segundos hasta que se vacíe la cuba de lavado.
- Apague el lavavajillas pulsando el botón de encendido/apagado.

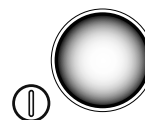

- Limpie la cuba.
  - Elimine los residuos del fondo de la cuba con una esponja y lave con agua limpia. Para la limpieza, utilice detergente para vajillas o una solución de agua con vinagre. No emplee detergentes ni polvos abrasivos que puedan dañar las piezas internas. Para eliminar incrustaciones, utilice una esponja o un cepillo con cerdas de plástico blandas.
- Apague el interruptor general situado antes del equipo
- Cierre la llave de paso del agua.
- Vuelva a montar el filtro plano y el rebosadero.
- Desenrosque las tuercas anulares "H" y extraiga los brazos de lavado "3" y aclarado "4".

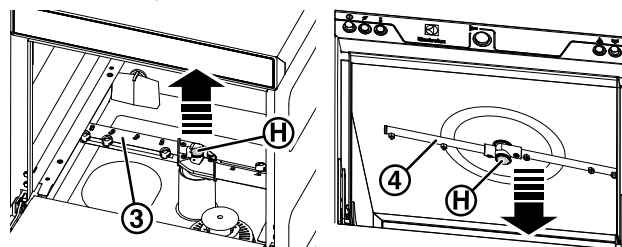

- Limpie todas las piezas a fondo con un chorro de agua y detergente neutro utilizando, en caso necesario, un cepillo o una esponja suave. No limpie los orificios de las boquillas con herramientas afiladas que puedan dañarlas. En caso de acumulación de cal, trate la unidad con un producto de prevención de incrustaciones según las instrucciones precisas de uso.
- Utilice un paño suave para eliminar los residuos de la puerta y lávela con agua limpia.
- Cuando termine de realizar las operaciones de limpieza, vuelva a montar las piezas antes desmontadas.

## K MANTENIMIENTO

### K.1 Intervalos de mantenimiento

Los intervalos de inspección y mantenimiento dependen de las condiciones efectivas del funcionamiento de la máquina y de las condiciones ambientales (presencia de polvo, humedad, etc.), por lo tanto, no se pueden proporcionar intervalos de tiempo bien definidos. Para limitar al mínimo las interrupciones de servicio, periódicamente se aconseja efectuar un mantenimiento escrupuloso de la máquina.

#### K.1.1 Mantenimiento preventivo

El mantenimiento preventivo reduce los tiempos de inactividad de la máquina e incrementa la eficiencia de la misma.

El Servicio de atención al cliente puede recomendar la adquisición del mejor plan de mantenimiento basándose en la intensidad de uso y la antigüedad del equipo.

Se aconseja estipular un contrato de mantenimiento preventivo y programado con el Servicio de atención al cliente.

### K.2 Periodicidad del mantenimiento

Para garantizar una eficacia constante de la máquina, se recomienda respetar la frecuencia de control indicada en la tabla siguiente:

Mantenimiento, inspecciones, revisiones y limpieza	Periodicidad	Responsabilidad
Limpieza habitual • limpieza general de la máquina y de la zona circundante	Diaria	Operador
Limpieza habitual • Cada mes se deben desincrustar las boquillas de lavado y aclarado con vinagre.	Men-sual	Operador
Limpieza habitual • Cada mes desincruste las boquillas de lavado y aclarado con desincrustante.	Men-sual	Servicio

Mantenimiento, inspecciones, revisiones y limpieza	Periodicidad	Responsabilidad
Protecciones mecánicas <ul style="list-style-type: none"> <li>compruebe el estado de conservación y si hay piezas deformadas, flojas o desmontadas.</li> </ul>	Men-sual	Servicio
Control <ul style="list-style-type: none"> <li>compruebe la parte mecánica, observe si hay grietas o deformaciones: compruebe que los textos, los adhesivos y los símbolos sean legibles y estén en buen estado, y sustitúyalos si es necesario.</li> </ul>	Anual	Servicio
Estructura de la máquina <ul style="list-style-type: none"> <li>Desincruste el calentador, las superficies internas del depósito y la tubería de la máquina.</li> </ul>	Anual	Servicio
Estructura de la máquina <ul style="list-style-type: none"> <li>La manguera interna del dosificador peristáltico de abrillantador y detergente debe recibir mantenimiento periódico.</li> </ul>	Anual	Servicio
Estructura de la máquina <ul style="list-style-type: none"> <li>Si se encuentra presente, limpie el serpentín con aletas del dispositivo de ahorro de energía.</li> </ul>	Anual	Servicio
Estructura de la máquina <ul style="list-style-type: none"> <li>apriete de los pernos (tornillos, sistemas de sujeción, etc.) principales de la máquina.</li> </ul>	Anual	Servicio
Señales de seguridad <ul style="list-style-type: none"> <li>compruebe la legibilidad y el estado de conservación de las señales de seguridad.</li> </ul>	Anual	Servicio
Panel de control eléctrico <ul style="list-style-type: none"> <li>compruebe el estado de los componentes eléctricos instalados en el panel de control eléctrico. Revise el cableado entre el panel eléctrico y las piezas de la máquina.</li> </ul>	Anual	Servicio
Cable de conexión eléctrica y enchufe <ul style="list-style-type: none"> <li>compruebe el estado del cable de conexión (cámbielo si es necesario) y del enchufe.</li> </ul>	Anual	Servicio
Inspección general de la máquina <ul style="list-style-type: none"> <li>revise todos los componentes, el equipo eléctrico, los indicios de corrosión, los tubos, etc.</li> </ul>	Cada 10 años <sup>1</sup>	Servicio

1. la máquina está diseñada y construida para que dure unos 10 años. Transcurrido dicho tiempo desde la puesta en servicio, se deberá

realizar una inspección general de la máquina. A continuación, se indican algunos ejemplos de revisiones que se deben llevar a cabo.

### K.3 Precauciones en caso de inactividad prolongada del equipo

Si la máquina no se va a utilizar durante algún tiempo, adopte las siguientes precauciones:

- cierre las llaves de paso de agua;
- desagüe las cubas por completo;
- retire los filtros y límpielos con detenimiento;
- desagüe la caldera por completo;
- desconectar la clavija de la toma de corriente;
- vacíe por completo las mangueras de dosificación incorporadas. Retírelas de los recipientes;
- limpie con detenimiento las partes internas de la máquina;
- pasar por todas las superficies de acero inoxidable del mueble un paño embebido en aceite de vaselina para formar una película de protección;
- Dejar la puerta entreabierta para favorecer la circulación del aire a fin de evitar la formación de olores desagradables.
- airee las instalaciones de manera periódica.



**NOTA!**

Al terminar las operaciones de mantenimiento, es necesario comprobar que la máquina pueda trabajar de modo seguro y que los dispositivos de protección y seguridad funcionen correctamente.

### K.4 Desguace de la máquina

No abandone el equipo a la intemperie al finalizar su ciclo de vida. El equipo se debe eliminar de conformidad con las normas vigentes en el país de uso de la máquina.

Todas las piezas metálicas son de acero inoxidable (AISI 304) y se pueden desmontar. Las partes de plástico están marcadas con la sigla correspondiente al tipo de material.



El símbolo  que aparece en el producto indica que no debe tratarse como residuo doméstico, sino desecharse correctamente para evitar posibles consecuencias negativas para el medio ambiente y la salud humana.

Para reciclar este producto, póngase en contacto con el representante de ventas o distribuidor del producto, el Servicio de atención al cliente o el servicio de eliminación de residuos correspondiente.

## L BÚSQUEDA DE AVERÍAS

### L.1 Solución de problemas en general

Anomalía	Tipo de anomalía	Causas posibles	Soluciones
El lavavajillas no se pone en marcha	Bloqueo	El lavavajillas no está conectado a la red eléctrica.	Compruebe si el interruptor general del equipo está en la posición de encendido.
		La puerta está abierta.	Cierre la puerta
		El grifo está cerrado.	Abra el grifo.
		El filtro de la entrada de agua está obstruido.	Limpie el filtro de la entrada de agua.
		Presión insuficiente en el circuito hidráulico.	Verifique la presión de red mínima.
		No se ha insertado el rebosadero (solo para equipos sin bomba de desagüe).	Inserte el rebosadero de manera correcta.
El lavavajillas no lava bien.	Rendimiento insuficiente.	No se limpian los platos antes de ponerlos en los cestos	Limpie los platos antes de ponerlos en los cestos.
		Los brazos de lavado se atascan en los restos sólidos de alimentos. Los residuos de alimentos no se han eliminado de los platos.	Compruebe que los inyectores de lavado no estén obstruidos por restos sólidos.
		Los brazos de lavado no se han instalado de manera correcta.	Compruebe la integridad de los brazos de lavado. Retire y vuelva a instalar los brazos de lavado.
		Los platos no están bien colocados en los cestos.	Compruebe si los platos se han colocado correctamente en los cestos.
		La dosificación de detergente es incorrecta.	Llame al centro de asistencia sobre detergentes y abrillantadores.
		El depósito de detergente está vacío.	Compruebe si hay detergente en el recipiente y recárguelo si es necesario.
		La bomba de detergente no funciona.	Llame al centro de asistencia sobre detergentes y abrillantadores.
		El filtro de aspiración de la cuba de lavado está sucio.	Limpie a fondo el filtro de aspiración de la cuba de lavado.
Las copas y los platos no se secan correctamente.	Rendimiento insuficiente.	El recipiente de abrillantador está vacío.	Compruebe si hay abrillantador en el recipiente y recárguelo si es necesario.
		La bomba de abrillantador no funciona.	Llame al centro de asistencia sobre detergentes y abrillantadores.
		La temperatura del agua del módulo de aclarado es baja.	Llame al servicio técnico
		Hay detergente con espuma en la cuba de lavado.	Compruebe si la vajilla se sumergió en un detergente con espuma (por ejemplo, detergente para lavado a mano), antes de colocarla en el lavavajillas. Use exclusivamente productos para lavavajillas profesionales que "no formen espuma".
Condensación en las copas.	Rendimiento insuficiente.	El recipiente de abrillantador está vacío.	Compruebe que haya abrillantador en el recipiente y recargue si es necesario.
		La bomba de abrillantador no funciona.	Llame al centro de asistencia sobre detergentes y abrillantadores.
Manchas en las copas.	Rendimiento insuficiente.	Hay detergente con espuma en la cuba de lavado.	Use exclusivamente productos para lavavajillas profesionales que "no formen espuma".
		La dosificación de abrillantador es incorrecta.	Llame al centro de asistencia sobre detergentes y abrillantadores.
		La dureza del agua es excesiva o insuficiente.	Ajuste la cantidad de detergente y de abrillantador. Llame al centro de asistencia sobre detergentes y abrillantadores.

Anomalía	Tipo de anomalía	Causas posibles	Soluciones
Espuma excesiva en la cuba.	Rendimiento insuficiente.	En la vajilla quedan restos de alimentos o detergente, utilizado en el prelavado manual.	Elimine los restos de alimentos o detergente de la vajilla.
		La temperatura del agua de lavado es demasiado baja.	Llame al centro de asistencia sobre detergentes y abrillantadores para ajustar la temperatura según las especificaciones del detergente.
		Hay detergente con espuma en la cuba de lavado.	Vacíe y recargue la cuba con agua hasta que desaparezca la espuma.
Copas con manchas o puntos.		Exceso de abrillantador.	Reduzca la cantidad de abrillantador. Llame al centro de asistencia sobre detergentes y abrillantadores.
Baja presión de los brazos de lavado.	Pérdida de rendimiento.	El filtro de la cuba está obstruido. El filtro de la bomba de lavado está obstruido. La manguera de desagüe está obstruida. La bomba de lavado no funciona correctamente.	Limpie el filtro de la cuba. Limpie el filtro de la bomba de lavado. Llame al servicio técnico. Llame al servicio técnico.
Baja presión de los brazos de aclarado.	Pérdida de rendimiento.	Los brazos de aclarado están atascados. La presión del agua tras el reductor de presión es inferior a 1 bar.	Limpie los brazos de aclarado. Llame al servicio técnico.
El lavavajillas está apagado, pero sigue cargando agua.	Rendimiento insuficiente.	La válvula de entrada está dañada.	Cierre el grifo o los grifos de agua y llame al servicio técnico.
El indicador del ciclo de lavado está apagado.	Pérdida de rendimiento.	El agua de la cuba de lavado no alcanza la temperatura fijada.	Llame al servicio técnico.
		El agua del boiler no alcanza la temperatura fijada.	Llame al servicio técnico.
La bomba de lavado no funciona.	Bloqueo	La bomba de lavado está obstruida.	Llame al servicio técnico.
La bomba de desagüe no funciona.	Pérdida de rendimiento.	La bomba de desagüe está atascada.	Llame al servicio técnico.

**Si el defecto continúa después de las comprobaciones anteriores, llame al Servicio de atención al cliente e indique:**

- A. tipo de desperfecto;
- B. PNC (código de número de producto) del aparato;
- C. Ser. No. (Nº de serie del aparato).



**IMPORTANTE**

El código PNC y el número de serie son indispensables para identificar el aparato y la fecha de fabricación.



**NOTA!**

Para obtener más información sobre la solución de problemas, consulte el manual de instalación completo en el sitio web.

## Inleiding



De Handleiding met aanwijzingen voor de installatie, het gebruik en het onderhoud (hierna Handleiding genoemd) geeft de gebruiker nuttige informatie om op de juiste en veilige wijze te werken met de machine (of "het apparaat").

Hetgeen wat hierna beschreven is moet niet beschouwd worden als een lang en zwaarwichtig relaas van waarschuwingen, maar eerder als een serie aanwijzingen die bedoeld zijn om in alle opzichten de prestaties van de machine te verbeteren en vooral om te voorkomen dat er schade veroorzaakt wordt aan mensen, goederen of dieren, voortkomend uit verkeerde werkwijzen en omstandigheden.

Het is erg belangrijk dat iedereen die belast is met het transport, de installatie, de inbedrijfstelling, het gebruik, het onderhoud en de verwerking tot afval van de machine, deze handleiding zorgvuldig raadpleegt en leest voordat hij handelingen gaat verrichten, teneinde verkeerde en onpraktische handelingen te voorkomen die de integriteit van de machine in gevaar zouden kunnen brengen of die gevaarlijk zouden kunnen zijn voor de veiligheid van mensen. Geadviseerd wordt de gebruiker regelmatig te informeren over de voorschriften met betrekking tot de veiligheid. Het is bovendien belangrijk het bevoegde personeel instructies te geven over en op de hoogte te houden van de werkzaamheden voor het gebruik en het onderhoud van de apparatuur zelf.

Het is evenzo belangrijk dat de Handleiding altijd ter beschikking van de operator wordt gehouden en dat deze zorgvuldig bewaard wordt op de plaats waar de machine gebruikt wordt, zodat hij makkelijk en onmiddellijk geraadpleegd kan worden in geval van twijfels en in ieder geval altijd wanneer de omstandigheden dit vereisen.

Als er na lezing van deze handleiding nog twijfels of onzekerheden over het gebruik van het apparaat zouden zijn, aarzel dan niet om contact op te nemen met de Fabrikant of een erkend servicecentrum. Deze staan ter beschikking om snel en accuraat service te verlenen voor een betere werking en de maximale efficiëntie van de machine. Tenslotte herinneren wij u eraan dat gedurende alle fasen van gebruik van de machine de geldende voorschriften altijd moeten worden nageleefd voor wat betreft veiligheid, hygiëne op het werk en milieubescherming. Het is dus de taak van de gebruiker om te controleren dat de machine uitsluitend gestart en gebruikt wordt in optimale omstandigheden voor de veiligheid van zowel mensen als dieren en goederen.



### **BELANGRIJK**

- De fabrikant kan op geen enkele wijze aansprakelijk gesteld worden voor handelingen die aan het apparaat verricht zijn waarbij de aanwijzingen uit deze handleiding veronachtzaamd zijn.
- De fabrikant behoudt zich het recht voor, zonder voorafgaande aankondiging, wijzigingen aan te brengen aan de apparaten die in deze publicatie vermeld zijn.
- Het kopiëren van deze handleiding of van een gedeelte daarvan, is verboden.
- Deze handleiding is in digitaal formaat verkrijgbaar door:
  - contact op te nemen met de dealer of de klantenservice;
  - de nieuwste, actuele handleiding te downloaden van de website;
- De handleiding moet altijd in de buurt van de machine bewaard worden, op een plaats die makkelijk toegankelijk is. De operators en de medewerkers die belast zijn met het onderhoud van de machine moeten deze gemakkelijk en te allen tijde kunnen vinden en raadplegen.

A	VEILIGHEIDSINFORMATIE .....	97
A.1	Algemene informatie .....	97
A.2	Algemene veiligheid .....	97
A.3	Persoonlijke Beschermingsmiddelen .....	98
A.4	Wataansluiting .....	99
A.5	Elektrische aansluitingen .....	99
A.6	Reiniging en onderhoud van de machine .....	99
A.7	Verwerking tot afval van de machine .....	100
B	GARANTIE .....	101
B.1	Garantievoorwaarden en uitsluitingen .....	101
C	ALGEMENE VEILIGHEIDSVOORSCHRIFTEN .....	101
C.1	Inleiding .....	101
C.2	Mechanische veiligheidskenmerken, risico's .....	101
C.3	Op de machine geïnstalleerde beveiligingen .....	101
	C.3.1 Afschermingen .....	101
	C.3.2 Veiligheidsvoorzieningen .....	101
C.4	Veiligheidsmarkeringen die op of in de buurt van de machine aangebracht moeten worden .....	102
C.5	Aanwijzingen voor het gebruik en het onderhoud .....	102
C.6	Oneigenlijk gebruik dat redelijkerwijs voorzien kan worden .....	102
C.7	Beëindiging gebruik .....	102
C.8	Overige risico's .....	102
D	ALGEMENE INFORMATIE .....	103
D.1	Inleiding .....	103
D.2	Definities .....	103
D.3	Identificatiegegevens machine .....	104
D.4	Hoe u de technische gegevens kunt vinden .....	104
	D.4.1 Hoe u de fabrieksomschrijving moet interpreteren .....	104
D.5	Aansprakelijkheid .....	104
D.6	Auteursrechten .....	105
D.7	Het bewaren van de handleiding .....	105
D.8	Gebruikers van de handleiding .....	105
E	NORMAAL GEBRUIK .....	105
E.1	Bedoeld gebruik .....	105
E.2	Kenmerken van het personeel dat bevoegd is ingrepen te verrichten aan de machine .....	105
E.3	Kenmerken van het personeel dat getraind is voor het normale gebruik van de machine .....	105
E.4	De operator die belast is met het normale gebruik .....	105
F	TECHNISCHE GEGEVENS .....	105
F.1	Algemene technische kenmerken .....	105
G	PRODUCTBESCHRIJVING .....	106
G.1	Algemene beschrijving .....	106
G.2	Overzicht machine .....	107
H	OMSCHRIJVING BEDIENINGSPANEEL .....	107
H.1	Omschrijving bedieningspaneel .....	107
I	WERKING .....	109
I.1	Starten .....	109
I.2	Procedure voor het laden van vaatwerk in de korven .....	109
I.3	Soorten korven en inladen .....	109
I.4	Werking .....	109
I.5	Wascycli .....	110
J	DAGELIJKSE REINIGING .....	110
J.1	Reiniging van de machine .....	110
J.2	Na afloop van de dienst .....	110
K	ONDERHOUD .....	111
K.1	Onderhoudsintervallen .....	111
	K.1.1 Preventief onderhoud .....	111
K.2	Frequentie van de onderhoudswerkzaamheden .....	111
K.3	VOORZORGSMAATREGELEN IN GEVAL HET APPARAAT LANGE TIJD NIET WORDT GEBRUIKT .....	112
K.4	Verwerking tot afval van de machine .....	112
L	PROBLEMEN EN OPLOSSINGEN .....	113
L.1	Algemene probleemoplossing .....	113



## A VEILIGHEIDSINFORMATIE

### A.1 Algemene informatie

Om een veilig gebruik van de machine en een goed begrip van de handleiding mogelijk te maken, is een goede kennis vereist van de termen en typografische weergaven die gebruikt worden in de documentatie. Om de verschillende soorten gevaren aan te duiden en het mogelijk te maken deze te herkennen worden in deze handleiding de volgende symbolen gebruikt:



#### **WAARSCHUWING**

Gevaar voor de gezondheid en veiligheid van operators.



#### **WAARSCHUWING**

Gevaar voor elektrocutie - gevaarlijke spanning.



#### **PAS OP**

Gevaar voor schade aan de machine of het product.



#### **BELANGRIJK**

Belangrijke aanwijzingen of informatie over het product



Equipotentialiteit



Lees de instructies voordat het apparaat in gebruik genomen wordt



Verduidelijking en uitleg

### A.2 Algemene veiligheid





- Het apparaat is niet bestemd voor gebruik door personen (inclusief kinderen) met lichamelijke, sensorische of verstandelijke beperkingen, of met gebrek aan ervaring of kennis, tenzij zij instructies hebben ontvangen over het gebruik ervan en onder toezicht staan van een persoon die instaat voor hun veiligheid.
  - Laat kinderen niet met het apparaat spelen.
  - Houd al het verpakkingsmateriaal en reinigingsmiddelen uit de buurt van kinderen.
  - Kinderen mogen geen reiniging en onderhoudswerkzaamheden verrichten zonder toezicht.
- Raadpleeg hoofdstuk “A.3 *Persoonlijke Beschermingsmiddelen*” voor geschikte persoonlijke beschermingsuitrusting.
- Enkele afbeeldingen in deze handleiding geven de machine weer of delen daarvan, zonder de beschermingen of met verwijderde beschermingen. Dit is uitsluitend gedaan voor de verduidelijking. Het is altijd verboden om de machine te gebruiken zonder de beschermingen of wanneer deze uitgeschakeld zijn.
- Het is verboden de etiketten en waarschuwingsbordjes met betrekking tot veiligheid en gevaar, die op de machine moeten zijn aangebracht te verwijderen of onleesbaar te maken.
- De etiketten op de machine niet verwijderen, wijzigen of onleesbaar maken.

## NEDERLANDS

- Het is verboden om met de beschermingen van de machine te knoeien of ze te verwijderen.
- Het is onbevoegden verboden om de werkzone te betreden.
- Verwijder brandbare producten of voorwerpen uit de werkzone.

### A.3 Persoonlijke Beschermingsmiddelen

Tabel met persoonlijke beschermingsmiddelen (PBM) die tijdens de verschillende fases van de machinelevensduur gebruikt moeten worden.

Fase	Beschermende kleding 	Veiligheidschoenen 	handschoenen 	Bril 	Valhelm of helm 
Transport	—	●	○	—	○
Verplaatsing	●	●	○	—	—
Uitpakken	○	●	○	—	—
Installatie	○	●	● <sup>1</sup>	—	—
Normaal gebruik	●	●	● <sup>2</sup>	○	—
Instellingen	○	●	—	—	—
Normale reiniging	○	●	● <sup>1-3</sup>	○	—
Buitengewone reiniging	○	●	● <sup>1-3</sup>	○	—
Onderhoud	○	●	○	—	—
Demontage	○	●	○	○	—
Sloop	○	●	○	○	—
<b>Verklaring:</b>					
●	<b>VEREISTE PBM</b>				
○	<b>PBM TER BESCHIKING OF INDIEN NODIG TE GEBRUIKEN</b>				
—	<b>NIET VEREISTE PBM</b>				

1. Tijdens deze handelingen moeten snijbestendige handschoenen worden gebruikt. Wij herinneren u eraan dat het niet gebruiken van de persoonlijke beschermingsmiddelen door de operator, het gespecialiseerde personeel of andere medewerkers die belast zijn met het gebruik van de apparatuur kan leiden tot blootstelling aan schade aan de gezondheid (afhankelijk van het model).
2. Tijdens deze handelingen moeten de handschoenen hittebestendig zijn en geschikt zijn voor contact met water en de gebruikte stoffen (raadpleeg het veiligheidsinformatieblad van de gebruikte stoffen voor informatie over de benodigde PBM). Wij herinneren u eraan dat het niet gebruiken van de persoonlijke beschermingsmiddelen door de operator, het gespecialiseerde personeel of andere medewerkers die belast zijn met het gebruik van de apparatuur kan leiden tot blootstelling aan chemische risico's en eventueel schade aan de gezondheid kan veroorzaken (afhankelijk van het model).
3. Tijdens deze handelingen moeten de handschoenen geschikt zijn voor contact met de gebruikte chemische stoffen (raadpleeg het veiligheidsinformatieblad van de gebruikte stoffen voor informatie over de benodigde PBM). Wij herinneren u eraan dat het niet gebruiken van de persoonlijke beschermingsmiddelen door de operator, het gespecialiseerde personeel of andere medewerkers die belast zijn met het gebruik van de apparatuur kan leiden tot blootstelling aan chemische risico's en eventueel schade aan de gezondheid kan veroorzaken (afhankelijk van het model).

#### A.4 Wateraansluiting

- De bedrijfswaterdruk (minimum en maximum) moet liggen tussen:
  - 2 bar [200 kPa] en 5 bar [500 kPa];
- Zorg ervoor dat er geen zichtbare waterlekken zijn tijdens en na het eerste gebruik van de machine.

#### A.5 Elektrische aansluitingen

- Werkzaamheden aan de elektrische installaties mogen uitsluitend verricht worden door gespecialiseerd personeel.
- Indien de voedingskabel beschadigd is, dan dient hij door de Klantenservice of in ieder geval door gespecialiseerd personeel vervangen te worden, teneinde elk risico te vermijden.

#### A.6 Reiniging en onderhoud van de machine

- Zie “A.3 *Persoonlijke Beschermingsmiddelen*” voor geschikte persoonlijke beschermingsmiddelen.
- Voordat u welke onderhoudswerkzaamheden dan ook gaat uitvoeren moet de machine in veilige omstandigheden verkeren. Koppel de machine los van de stroomvoorziening en haal de stekker van de voedingskabel, indien aanwezig, voorzichtig uit het stopcontact.
- Afhankelijk van het model en type van de elektrische aansluiting, moeten tijdens onderhoudswerkzaamheden de kabel en de stekker zodanig neergelegd worden dat ze altijd zichtbaar zijn voor de operator die de werkzaamheden uitvoert.
- De machine niet aanraken met natte handen en/of voeten of als u blootsvoets loopt.
- De afschermingen/veiligheidsvoorzieningen mogen er niet afgehaald worden.
- Gebruik een ladder met bescherming om ingrepen te verrichten op machines die op grote hoogte toegankelijk zijn.
- Houd u aan de regels voor de verschillende werkzaamheden voor normaal en buitengewoon onderhoud. Het niet in acht nemen van de instructies kan leiden tot risico's voor het personeel.
- Buitengewoon onderhoud en controlewerkzaamheden, evenals de revisie van de machine mogen uitsluitend worden uitgevoerd door gespecialiseerd personeel of door de Klantenservice, voorzien van geschikte persoonlijke beschermingsmiddelen (veiligheidsschoenen en handschoenen) alsmede van geschikte gereedschappen en hulpmiddelen.

#### Gewoon onderhoud

- De machine niet reinigen met waterstralen.
- Contact met chemische substanties (bijv. afwasmiddel, glansspoelmiddel, ontkalker, enz.) zonder de geschikte veiligheidsmaatregelen te nemen (bijv. persoonlijke beschermingsmiddelen), kan leiden tot de blootstelling hieraan met chemisch risico en eventuele schade aan de gezondheid. Raadpleeg dus altijd de veiligheidsinformatiebladen en de etiketten op de gebruikte producten.

#### Reparaties en buitengewoon onderhoud

- Reparaties en buitengewoon onderhoud moeten worden uitgevoerd door gespecialiseerd erkend personeel. De fabrikant wijst elke aansprakelijkheid voor storing of schade die is ontstaan door ingrepen door een niet-erkend technicus af en de oorspronkelijke garantie van de fabrikant komt te vervallen.

## A.7 Verwerking tot afval van de machine

- Werkzaamheden aan elektrische apparaten mogen uitsluitend verricht worden, als de voedingsspanning is onderbroken, door gespecialiseerd personeel.
- Het apparaat moet in ieder geval door gespecialiseerd personeel gedemonteerd worden.
- Maak het apparaat volledig onbruikbaar door het elektrische snoer te verwijderen en door bovendien alle mogelijke sluitingen te verwijderen om te voorkomen dat er iemand in opgesloten kan raken.
- Zie “A.3 *Persoonlijke Beschermingsmiddelen*” voor geschikte persoonlijke beschermingsmiddelen.
- Bij het afdanken van de machine moet de “CE”-markering, deze handleiding en andere bij de apparatuur horende documentatie vernietigd worden.



### **BELANGRIJK**

Bewaar dit boekje zorgvuldig zodat de verschillende mensen die het apparaat zullen bedienen, het kunnen raadplegen

## B GARANTIE

### B.1 Garantievoorwaarden en uitsluitingen

Als de aanschaf van dit product garantiedekking omvat, wordt garantie geboden die in overeenstemming is met plaatselijke verordeningen en die van toepassing is op het product dat geïnstalleerd en gebruikt wordt voor de doeleinden waarvoor het is ontworpen, en zoals beschreven in de van toepassing zijnde documentatie van de apparatuur.

De garantie is van toepassing in het geval dat de klant uitsluitend originele reserveonderdelen heeft gebruikt en onderhoud heeft uitgevoerd in overeenstemming met de documentatie van Electrolux Professional voor gebruikers en onderhoud, die op papier of in elektronisch formaat beschikbaar zijn gemaakt.

Electrolux Professional adviseert ten sterkste om door Electrolux Professional goedgekeurde reinigings-, spoel- en ontkalkingsmiddelen te gebruiken om optimale resultaten te verkrijgen en de efficiëntie van het product in de tijd te behouden.

Het volgende wordt niet gedekt door de garantie van Electrolux Professional:

- kosten voor onderhoudsritten om het product af te leveren en op te halen;
- installatie;
- training over het gebruik/de bediening;
- vervanging (en/of levering) van reserveonderdelen, tenzij als gevolg van defecten in materialen of vakmanschap die binnen één (1) week na de storing zijn gemeld;
- correctie van externe bedrading;
- correctie van niet-geautoriseerde reparaties evenals schade, storingen en inefficiënties die worden veroorzaakt door en/of het gevolg zijn van:
  - onvoldoende en/of abnormale capaciteit van de elektrische systemen (stroomsterkte/spanning/frequentie, met inbegrip van pieken en/of stroomstoringen);
  - onvoldoende of onderbroken toevoer van water, stoom, lucht, gas (met inbegrip van onzuiverheden en/of andere zaken die niet voldoen aan de technische vereisten voor elke machine);

- loodgietersonderdelen, onderdelen of verbruikbare schoonmaakproducten die niet zijn goedgekeurd door de fabrikant;
- verwaarlozing, verkeerd gebruik, misbruik of niet houden aan de gebruiks- en verzorgingsinstructies die beschreven worden in de bijbehorende documentatie van de apparatuur door de klant;
- onjuiste of slechte: installatie, reparatie, onderhoud (inclusief knoeien, wijzigingen en reparaties die worden uitgevoerd door derden die niet geautoriseerd zijn) en wijzigingen aan de veiligheidssystemen;
- Het gebruik van niet-originele onderdelen (bijv. verbruiksproducten, slijtage of reserveonderdelen);
- omgevingscondities die thermische (bijv. oververhitting/bevriezing) of chemische (bijv. corrosie/oxidatie) stress veroorzaken;
- vreemde voorwerpen die in het product worden geplaatst of daarop worden aangesloten;
- ongelukken of overmacht;
- transport en hantering, inclusief krassen, deuken, kerven en/of andere schade aan de afwerking van het product, tenzij dergelijke schade het gevolg is van defecten in materialen of vakmanschap en binnen één (1) week na aflevering wordt gemeld, tenzij anders overeengekomen;
- product met originele serienummers die verwijderd of gewijzigd zijn of niet gemakkelijk vastgesteld kunnen worden;
- vervanging van lampen, filters of verbruiksartikelen;
- alle accessoires en software die niet zijn goedgekeurd of niet gespecificeerd worden door Electrolux Professional.

Tot de garantie behoren geen geplande onderhoudsactiviteiten (met inbegrip van de daarvoor benodigde onderdelen) of de levering van reinigingsmiddelen, tenzij specifiek gedekt binnen een plaatselijke overeenkomst die onderhevig is aan plaatselijke algemene voorwaarden.

Controleer de website van Electrolux Professional voor de lijst met erkende klantenservices.

## C ALGEMENE VEILIGHEIDSVOORSCHRIFTEN

### C.1 Inleiding

De machines zijn voorzien van elektrische en/of mechanische veiligheidsvoorzieningen, bedoeld voor de bescherming van de medewerkers en de machine zelf.

Wij waarschuwen de gebruiker dus om deze voorzieningen niet te verwijderen of er mee te knoeien. De fabrikant kan op geen enkele wijze aansprakelijk worden gesteld voor schade door geknoei of verkeerd gebruik van de machine.

### C.2 Mechanische veiligheidskenmerken, risico's

De machine heeft geen gevaarlijke scherpe randen of onderdelen die uitsteken. De afschermingen van de bewegende of spanningsvoerende onderdelen zijn met bouten aan de ombouw bevestigd, zodat men niet onopzettelijk bij gevaarlijke punten kan komen.

### C.3 Op de machine geïnstalleerde beveiligingen

#### C.3.1 Afschermingen

De afschermingen op de machine bestaan uit:

- vaste afschermingen (bijv.: carters, deksels, zijpanelen, enz.), die bevestigd zijn aan de machine en/of aan het frame met bouten of snelkoppelingen die uitsluitend gedemonteerd of geopend kunnen worden met gereedschappen;

- interlock bewegende afschermingen (deur) om toegang te krijgen tot de binnenkant van de machine;
- toegangsdeurtjes tot de elektrische uitrusting van de machine, uitgevoerd met scharnierende deurtjes die allen met behulp van gereedschap geopend kunnen worden. Het deurtje mag niet geopend worden als de machine is aangesloten op het elektriciteitsnet.

#### C.3.2 Veiligheidsvoorzieningen

Op de machine zijn aanwezig:

- een geel/rode hoofdschakelaar die fungeert als noodstop;
- vergrendelingen op de voorpanelen die toegang geven tot de binnenkant van de machine;
- op de korventransportbanden moeten noodstopshakelaars en stopknoppen geïnstalleerd worden waarmee de band gestopt kan worden als er een korf vastloopt.



#### BELANGRIJK

Enkele afbeeldingen in deze handleiding geven de machine weer of delen daarvan, zonder de beschermingen of met verwijderde beschermingen. Dit is uitsluitend gedaan voor de verduidelijking. Het is altijd verboden om de machine te gebruiken zonder de beschermingen of wanneer deze uitgeschakeld zijn.

### C.4 Veiligheidsmarkeringen die op of in de buurt van de machine aangebracht moeten worden

Verbod	Betekenis
	het is verboden bewegende onderdelen te oliën, smeren, repareren en af te stellen.
	het is verboden de veiligheidsvoorzieningen te verwijderen
	het is verboden water te gebruiken voor het blussen van branden (vermeld op de elektrische onderdelen)
Gevaar	Betekenis
	gevaar voor beklemming van handen
	let op, heet oppervlak
	gevaar voor elektrocutie (vermeld op de elektrische onderdelen met indicatie van de spanning).

### C.5 Aanwijzingen voor het gebruik en het onderhoud

In de machine zijn in principe mechanische, thermische en elektrische gevaren aanwezig. Waar mogelijk zijn deze gevaren geneutraliseerd:

- ofwel direct, door het gebruik van geschikte oplossingen in het ontwerp
- of indirect door het plaatsen van beschermingen, beveiligingen en veiligheidsvoorzieningen.

Op het display, op het bedieningspaneel, worden eventuele afwijkende situaties weergegeven.

Tijdens het onderhoud blijven er echter enkele gevaren bestaan die niet kunnen worden geëlimineerd en die geneutraliseerd moeten worden door het gebruik van specifieke voorzorgsmaatregelen.

Het is verboden om welke controle-, reinigings-, reparatie- of onderhoudshandeling dan ook te verrichten op onderdelen die in beweging zijn. Van dit verbod moeten de werknemers door middel van duidelijk zichtbare waarschuwingen op de hoogte worden gesteld.

Om de doelmatigheid van de machine en de goede werking te garanderen is het absoluut noodzakelijk periodiek onderhoud te verrichten zoals aangegeven in deze handleiding.

Wij adviseren u regelmatig alle veiligheidsvoorzieningen en de isolatie van de elektrische kabels te controleren. Beschadigde kabels moeten vervangen worden.

### C.6 Oneigenlijk gebruik dat redelijkerwijs voorzien kan worden

Met 'oneigenlijk gebruik' wordt elk gebruik bedoeld dat anders is dan wat er gespecificeerd is in deze handleiding. Tijdens de werking van de machine zijn andere soorten werkzaamheden of activiteiten, die oneigenlijk worden geacht of die over het algemeen gevaar met zich meebrengen voor de veiligheid van de medewerkers en die schade aan de machine kunnen

veroorzaken, niet toegestaan. Oneigenlijk gebruik dat redelijkerwijs voorzien kan worden omvat:

- gebrek aan onderhoud, reiniging en periodieke controles van de machine;
- structurele wijzigingen of wijzigingen aan de werkingslogica;
- geknoei aan beschermingen of veiligheidsvoorzieningen;
- het niet gebruiken van persoonlijke beschermingsmiddelen door de operators, het gespecialiseerde personeel en het onderhoudspersoneel;
- het niet gebruiken van geschikte accessoires (bijv. het gebruik van ongeschikte gereedschappen, ladders);
- het plaatsen, in de omgeving van de machine, van brandbare of ontvlambare materialen of materialen die in elk geval niet verenigbaar zijn met de werkzaamheden of die irrelevant zijn;
- onjuiste installatie van de machine;
- het in de machine stoppen van voorwerpen die niet verenigbaar zijn met de werking ervan of die schade kunnen toebrengen aan de machine of aan het milieu;
- op de machine klimmen;
- het niet in acht nemen van de aanwijzingen voor het juiste gebruik van de machine;
- ander gedrag dat gevaar oplevert dat niet door de fabrikant kan worden geëlimineerd.



### WAARSCHUWING

De hiervoor beschreven handelingen zijn verboden!

### C.7 Beëindiging gebruik

Wanneer u besluit de apparatuur niet langer te gebruiken, adviseren wij u deze onbruikbaar te maken door het verwijderen van de voedingskabels van het elektriciteitsnet.

### C.8 Overige risico's

De machine brengt gevaren met zich mee die niet volledig geëlimineerd zijn, vanuit het oogpunt van het ontwerp of door de installatie van geschikte beschermingen. Wij hebben desalniettemin de operator op de hoogte gebracht, door middel van deze handleiding, van dergelijke gevaren, door zorgvuldig te vermelden van welke beschermingsmiddelen de medewerkers gebruik moeten maken. Om de risico's te verkleinen, dient u tijdens het installeren van de eenheid voor voldoende ruimte te zorgen. Om die omstandigheden te behouden, moeten de gangen en de directe omgeving van de machine altijd:

- vrij gehouden worden van obstakels (zoals trapjes, gereedschappen, containers, dozen, enz.)
- schoon en droog gehouden worden
- goed verlicht zijn

Voor de volledige informatie van de Klant worden hierna de restrisico's vermeld met betrekking tot de machine: dergelijke situaties moeten als niet correct beschouwd worden en zijn dus strikt verboden.

Restrisico's	Beschrijving van gevaarlijke situatie
Uitgliden of vallen	De operator kan uitglijden als er water of vuil op de vloer ligt
Vast blijven zitten, meegesleurd worden of bekneld raken	Vast blijven zitten of meegesleurd worden van de operator of van derden door de transportband tijdens de werking van de machine, door verkeerd gedrag zoals: <ul style="list-style-type: none"> <li>• een arm in de machine steken om een vastgelopen korf te verwijderen zonder de machine stil te zetten met een noodstopchakelaar;</li> <li>• aan het korventransportsysteem komen zonder de machine stil te zetten met een noodstopchakelaar.</li> </ul> <p>het dragen van ongeschikte kleding met loszittende delen (bijv. kettingen, sjaals, omslagdoeken, stropdassen, enz) of loshangend lang haar, dat verstrikt kan raken in de bewegende delen.</p>
Brand-/schaafwonden (bijv.: verwarmingselementen, koud blad, lamellen en buizen van koelcircuit)	De operator raakt met opzet of per ongeluk bepaalde componenten in de machine aan, zonder het gebruik van handschoenen.
Snijwonden	De operator raakt met opzet of per ongeluk bepaalde componenten met scherpe randen aan tijdens het schoonmaken van de machine, zonder het gebruik van beschermende handschoenen.
Verbranding	De operator raakt met opzet of per ongeluk bepaalde componenten in de machine of het vaatwerk aan de uitgang aan, zonder het gebruik van handschoenen of zonder deze af te laten koelen.
Afrukken van bovenste ledematen	De operator sluit de frontpanelen met geweld.

Restrisico's	Beschrijving van gevaarlijke situatie
Elektrocucie	Aanraking van elektrische onderdelen die onder spanning staan tijdens onderhoudswerkzaamheden terwijl er spanning staat op het elektrisch schakelbord
Val van boven	De operator voert werkzaamheden uit met behulp van een ongeschikt systeem voor het bereiken van de bovenste delen (bijv.: ongeschikte ladder of op de machine klimmen)
Beklemming of letsel	Het gespecialiseerde personeel kan het bedieningspaneel verkeerd hebben bevestigd bij de toegang tot de technische ruimte. Het paneel kan onverwachts sluiten.
Beklemming of afrukken van ledematen	Mogelijk risico op letsel aan de bovenste ledematen tijdens het sluiten van de kap.
Omkiepen van ladingen	Tijdens het verplaatsen van de machine of werkzaamheden met de verpakking waar de machine in zit, met gebruik van ongeschikte accessoires of hefrichtingen of waarbij de lading niet in balans is
Chemisch	Contact met chemische stoffen (bijv.: vaatwasmiddel, naglansmiddel, ontkalkingsmiddel, enz.) zonder geschikte veiligheidsmaatregelen te hebben getroffen. Verwijs dus altijd naar de veiligheidsinformatiebladen en naar de etiketten op de gebruikte producten.



**BELANGRIJK**

Indien zich enige substantiële storing voordoet (bijvoorbeeld: kortsluiting, kabels die los zijn gegaan uit hun klemmen, motorstoring, slijtage van de beschermingshulzen van de elektrische kabels, enz.) dan moet de operator de machine onmiddellijk uitschakelen.

**D ALGEMENE INFORMATIE**

**D.1 Inleiding**

Hierna wordt informatie gegeven met betrekking tot het beoogde gebruik van dit apparaat, de uitgevoerde tests en een omschrijving van de gebruikte symbolen (die het soort waarschuwing aangeven), de definities van de in de handleiding gebruikte termen en nuttige informatie voor de gebruiker van het apparaat.

**D.2 Definities**

Hierna worden de belangrijkste termen weergegeven die in de Handleiding worden gebruikt. Wij adviseren u deze zorgvuldig te lezen voordat u het apparaat in gebruik neemt.

Operator	persoon die belast is met het installeren, afstellen, gebruiken, onderhouden, reinigen, repareren en transporteren van de machine.
Fabrikant	Electrolux Professional SpA of een door Electrolux Professional SpA erkend servicecentrum.

Persoon die bevoegd is om de machine op de normale wijze te gebruiken	operator die is geïnformeerd, opgeleid en getraind voor wat betreft de te verrichten taken en de risico's die verbonden zijn aan het normale gebruik van de machine.
Klantenservice of gespecialiseerd technicus	operator die door de fabrikant is opgeleid/getraind en die, op grond van zijn professionele vorming, ervaring, specifieke training, kennis van voorschriften ter voorkoming van ongevallen, in staat is om in te schatten welke ingrepen er nodig zijn voor de machine en die eventuele risico's herkent en kan voorkomen. Hij is deskundig op het gebied van de mechanica, elektrotechniek en elektronica.
GEVAAR	bron van mogelijke verwondingen of schade voor de gezondheid.
Gevaarlijke situatie	elke situatie waarin een Operator wordt blootgesteld aan een of meer Gevaren.
Risico	combinatie van waarschijnlijkheid en ernst met mogelijk letsel of schade aan de gezondheid in een gevaarlijke Situatie.

## NEDERLANDS

Beschermingen	veiligheidsmaatregelen die bestaan uit de toepassing van specifieke technische middelen (Beschermingen en Veiligheidsvoorzieningen) om de Operators te beschermen tegen Gevaren.
Bescherming	onderdeel van een machine dat op een specifieke manier wordt gebruikt om bescherming te geven door middel van een fysieke barrière.
Veiligheidssysteem	voorziening (anders dan een Afscherming) die het risico elimineert of beperkt; deze kan alleen gebruikt worden of gecombineerd zijn met een Afscherming.
Klant	degene die het apparaat heeft aangeschaft en/of beheert en gebruikt (bijv.: bedrijf, ondernemer, onderneming).
Noodstop-schakelaar	een groep componenten bestemd voor de noodstopfunctie; de installatie wordt geactiveerd door een enkele handeling en vermijdt of vermindert schade aan mensen/machines/goederen/dieren.
Elektrocucie	onbedoelde ontlading van elektrische stroom op het menselijk lichaam.

### D.3 Identificatiegegevens machine

De weergave van het merk- of typeplaatje dat op de machine zit:

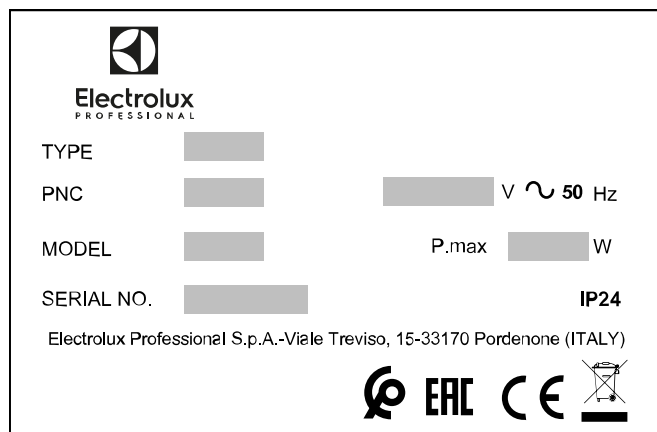

TYPE	typologie machine
PNC	productiecode
MODEL	commerciële omschrijving
SERIENR.	serienummer
220-240V 1N~	voedingsspanning
50 Hz	voedingsfrequentie
2890 W	maximaal geïnstalleerd vermogen
IP24	beschermingsgraad tegen stof en water
CE	CE merkteken
Electrolux Professional SpA Viale Treviso 15 33170 Pordenone Italy	fabrikant



### WAARSCHUWING

Het merkplaatje van de machine niet verwijderen, wijzigen of onleesbaar maken.



### BELANGRIJK

Wanneer de machine wordt afgedankt, moet het merkplaatje vernietigd worden.



### LET OP:

Raadpleeg de gegevens op het merkplaatje van de machine, voor contact met de fabrikant (bijvoorbeeld: voor verzoeken om reserveonderdelen, enz.).

### D.4 Hoe u de technische gegevens kunt vinden

Voor het vinden van de technische gegevens moet u op het plaatje de fabrieksomschrijving van het apparaat lezen (F. Mod.), de bijzondere kenmerken die de machine typeren opzoeken en F *TECHNISCHE GEGEVENS* paragraaf raadplegen.

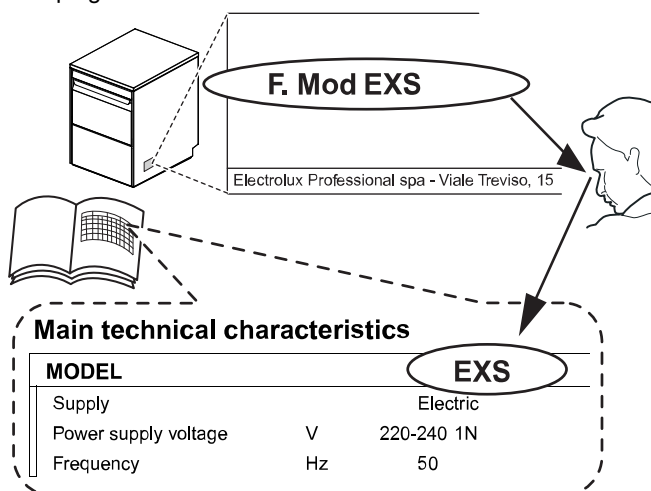

### D.4.1 Hoe u de fabrieksomschrijving moet interpreteren

De fabrieksomschrijving die op het typeplaatje staat heeft de volgende betekenis (hierna worden enkele voorbeelden gegeven):

(1)	(2)	(3)	(4)
E	XS		
N	XS	G	U
E	S	G	C

(1) Merk	E = Electrolux, Z = Zanussi, V = Veetsan, N = OEM (oorspronkelijke fabrikant van de apparatuur).
(2) Afmetingen	XS = Extra kleine uitvoering S = Kleine versie
(3 - 5) Opties	60-6 = 60 Hz B = Spoeldrukverhogingspomp R = Ronde korf DD = Doseerapparaat voor vaatwasmiddel geïnstalleerd DP-P = Afvoerpomp geïnstalleerd G = Doseerapparaat voor vaatwasmiddel en afvoerpompen geïnstalleerd U = Britse stekker C = Koud spoelen TF = Tankfilter M = Meervoudige ondersteuning WM = In overeenstemming met de Watermark-norm.

### D.5 Aansprakelijkheid

De fabrikant kan op geen enkele wijze aansprakelijk gesteld worden voor schade en storingen die veroorzaakt zijn door:

- het niet opvolgen van de aanwijzingen in deze handleiding;
- reparaties die niet volgens de regelen der kunst zijn uitgevoerd en vervanging van onderdelen die afwijken van degene die gespecificeerd zijn in de onderdelencatalogus (de montage en het gebruik van niet-originele onderdelen en accessoires kan de werking van de machine negatief beïnvloeden en de oorspronkelijke garantie van de fabrikant doen vervallen);
- werkzaamheden die zijn verricht door niet-gespecialiseerd personeel;
- niet toegestane wijzigingen of ingrepen;
- gebrek aan of onvoldoende onderhoud;



- verkeerd gebruik van de machine;
- onvoorziene, uitzonderlijke gebeurtenissen;
- gebruik van de machine door personeel dat niet geïnformeerd, opgeleid en/of getraind is;
- het niet toepassen van de in het land van gebruik geldende bepalingen met betrekking tot veiligheid, hygiëne en arbeidsomstandigheden.

De fabrikant is geenszins aansprakelijk in geval van schade voortkomend uit willekeurige wijzigingen en transformaties, uitgevoerd door de gebruiker of door de Klant.

De verantwoordelijkheid voor de identificatie en keuze van passende en geschikte persoonlijke beschermingsmiddelen, die gebruikt moeten worden door de operators, ligt bij de werkgever of de verantwoordelijke voor de werkplek, of de technicus die belast is met de technische assistentie, op grond van de geldende voorschriften in het land waar de machine gebruikt wordt.

De fabrikant kan op geen enkele wijze aansprakelijk gesteld worden voor onnauwkeurigheden in de handleiding, indien deze te wijten zijn aan druk- of vertaalfouten.

Eventuele aanvullingen op de handleiding die door de fabrikant aan de Klant worden gestuurd, moeten bewaard worden bij de handleiding, waar zij integraal deel van zullen uitmaken.

## D.6 Auteursrechten

Deze handleiding is uitsluitend bestemd voor raadpleging door de operator en kan uitsluitend aan derden worden verstrekt met schriftelijke toestemming van Electrolux Professional.

## D.7 Het bewaren van de handleiding

De handleiding moet gedurende de gehele levensduur van de machine in zijn geheel bewaard worden, totdat de machine wordt afgedankt. Wanneer er afstand gedaan wordt van de machine, bij verkoop, verhuur, in gebruik geven of onderverhuur, moet deze handleiding bij de machine gevoegd zijn.

## D.8 Gebruikers van de handleiding

Deze handleiding is bedoeld voor:

- de werkgever van de gebruikers van de machine en de verantwoordelijke van de werkplek
- de operators die belast zijn met het gewone gebruik van de machine
- gespecialiseerde technici - Klantenservice (zie diensthandleiding).

## E NORMAAL GEBRUIK

### E.1 Bedoeld gebruik

Onze machines zijn ontworpen en verbeterd teneinde zeer goede prestaties en een hoog rendement te leveren.

Dit apparaat is uitsluitend bestemd voor het beoogde gebruik, d. w. z. voor het afwassen van serviesgoed met water en speciale vaatwasmiddelen. Elk ander gebruik moet als oneigenlijk beschouwd worden.

### E.2 Kenmerken van het personeel dat bevoegd is ingrepen te verrichten aan de machine

Het is de verantwoordelijkheid van de Klant om te controleren of de medewerkers die belast zijn met de verschillende taken voorzien zijn van de volgende vereisten:

- zij lezen en begrijpen de handleiding;
- zij krijgen scholing en training die past bij hun taken, om deze veilig te kunnen uitvoeren;
- zij krijgen specifieke scholing over het correcte gebruik van de machine.

### E.3 Kenmerken van het personeel dat getraind is voor het normale gebruik van de machine

De klant dient zich ervan te verzekeren dat het personeel dat belast is met het gewone gebruik van de machine adequaat getraind is en aangetoond heeft zijn taak naar behoren te kunnen vervullen, door zorg te dragen voor zowel de eigen veiligheid als die van anderen.

De klant moet controleren of het eigen personeel de gegeven instructies begrepen heeft, in het bijzonder voor wat betreft de aspecten betreffende de veiligheid en de hygiëne op het werk bij het gebruik van de machine.

### E.4 De operator die belast is met het normale gebruik

Moet minstens beschikken over:

- kennis van de technologie en specifieke ervaring met de bediening van de machine;
- algemene basiskennis en technische basiskennis op voldoende niveau om de inhoud van de handleiding te kunnen lezen en begrijpen; met inbegrip van de juiste interpretatie van de tekeningen, symbolen en pictogrammen;
- voldoende kennis om op een veilige manier de ingrepen waartoe hij bevoegd is en die in de handleiding gespecificeerd zijn, uit te voeren;
- kennis van de voorschriften met betrekking tot hygiëne en veiligheid op het werk.

Indien zich enige substantiële storing voordoet (bijvoorbeeld: kortsluiting, kabels die los zijn gegaan uit hun klemmen, motorstoring, slijtage van de beschermingshulzen van de elektrische kabels, enz.) dan moet de operator die belast is met het gewone gebruik van de machine de volgende aanwijzingen opvolgen:

- de machine onmiddellijk uitschakelen, door de schakelaaronderbreking in stand "O" te zetten of door de algemene noodstopshakelaar op de machine in te drukken;
- de watertoevoer van de machine af te sluiten.

## F TECHNISCHE GEGEVENS

### F.1 Algemene technische kenmerken

Model	EXS.... NXS.... VXS.... ZXS....	ES.... NS.... VS.... ZS....	ESGC ZSGC	ESGWM ZSGWM
Voedingsspanning:	220-240 V 1N~	220-240 V 1N~	220-240 V 1N~	220-240 V 1N~
Converteerbaar naar:	-	-	-	-

## NEDERLANDS

Model		EXS.... NXS.... VXS.... ZXS....	ES.... NS.... VS.... ZS....	ESGC ZSGC	ESGWM ZSGWM
Frequentie	Hz	50 [60] <sup>1</sup>	50 [60] <sup>1</sup>	50	50
Maximaal vermogen	kW	2,89	2,89	2,89	3,25
Verwarmingselementen boiler	kW	2,7	2,7	2,7	2,7
Verwarmingselementen reservoir	kW	2,4	2,4	2,4	2,4
Druk watertoevoer	bar [kPa]	2 bar [200 kPa] 5 bar [500 kPa]	2 bar [200 kPa] 5 bar [500 kPa]	2 bar [200 kPa] 5 bar [500 kPa]	2 bar [200 kPa] 5 bar [500 kPa]
Temperatuur watertoevoer	°C [°F]	10 - 50 [50 - 122]	10 - 50 [50 - 122]	10 - 50 [50 - 122]	10 - 50 [50 - 122]
Hardheid watertoevoer	°f/°d/°e	20/11/14 max	20/11/14 max	20/11/14 max	20/11/14 max
Elektrisch geleidingsvermogen van het water	µS/cm	< 400	< 400	< 400	< 400
Chlorideconcentratie in het water	ppm	< 20	< 20	< 20	< 20
Waterverbruik per warme spoelcyclus	l	2	2	2	2
Waterverbruik per koude spoelcyclus	l	-	-	1	-
Inhoud boiler	l	3	3	3	5
Inhoud reservoir	l	10	12	12	20
Standaard cyclustijd met watertoevoer van 50°C.	sec.	120	120	120	90-120
Geluidsemissieniveau Leq <sup>2</sup>	dB(A)	LpA: 61 dB - KpA: 1,5 dB			
Beschermingsgraad		IP24			
Voedingskabel		H07RN-F — 3 x 1,5 mm <sup>2</sup>			

1. Alleen voor modellen EXSG6-ZXSG6-ZSG6.

2. De geluidsemissiewaarden zijn verkregen in overeenstemming met EN ISO 11204.

## G PRODUCTBESCHRIJVING

### G.1 Algemene beschrijving

De machine is geschikt voor het reinigen van glazen, kopjes, bestek.

De machine mag in geen geval gebruikt worden voor andere toepassingen of op een wijze die niet in de handleiding is vermeld.

Deze apparatuur is gerealiseerd om tegemoet te komen aan de wens voor betere arbeidsomstandigheden en een zuiniger gebruik.

Deze machines kunnen gebruikt worden in restaurants, mensae, gaarkeukens en in grote gemeenschappen. De

speciale vaatwerkcorven, die voorzien kunnen worden van verschillende inzetstukken, maken een praktisch en makkelijk gebruik mogelijk met uitstekende wasresultaten.

Het elektronische systeem maakt een volledige supervisie van het wasproces mogelijk. Het bedieningspaneel is voorzien van een display waarop de bedrijfsparameters en de melding van eventuele storingen worden weergegeven.

G.2 Overzicht machine

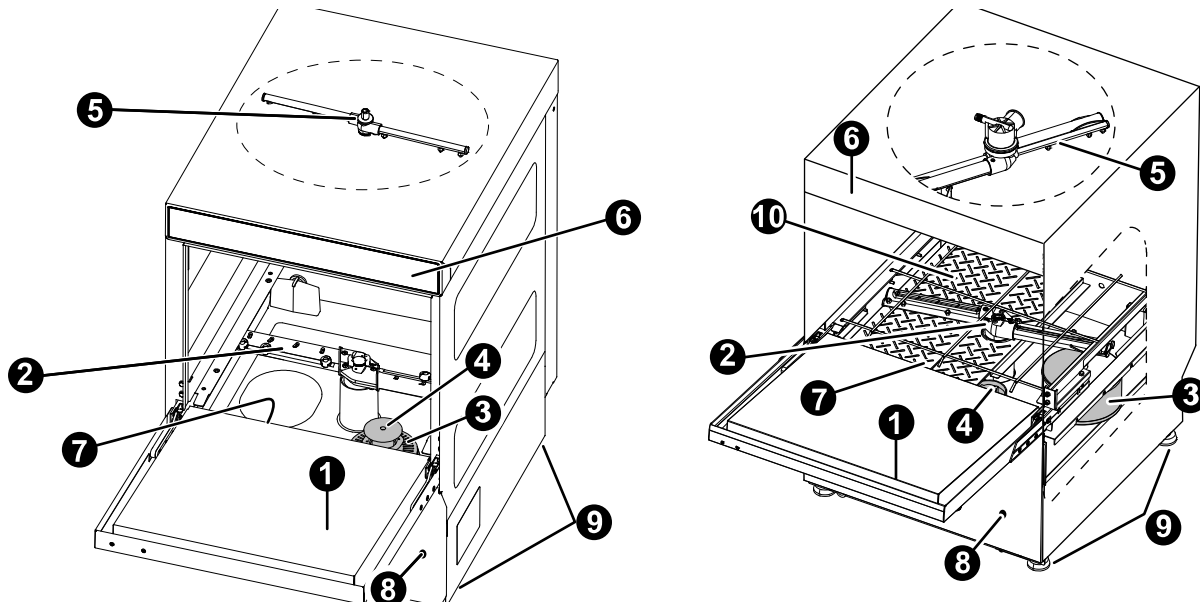

1	Deur
2	Onderste wasarm
3	Pompfilter
4	Overstort
5	Bovenste wasarm
6	Bedieningspaneel

7	Verwarmingselement tank
8	Schroef voor het aanpassen van de hoeveelheid glansspoelmiddel
9	Verstelbare voetjes
10	Tankfilter (afhankelijk van het model)

H OMSCHRIJVING BEDIENINGSPANEEL

H.1 Omschrijving bedieningspaneel

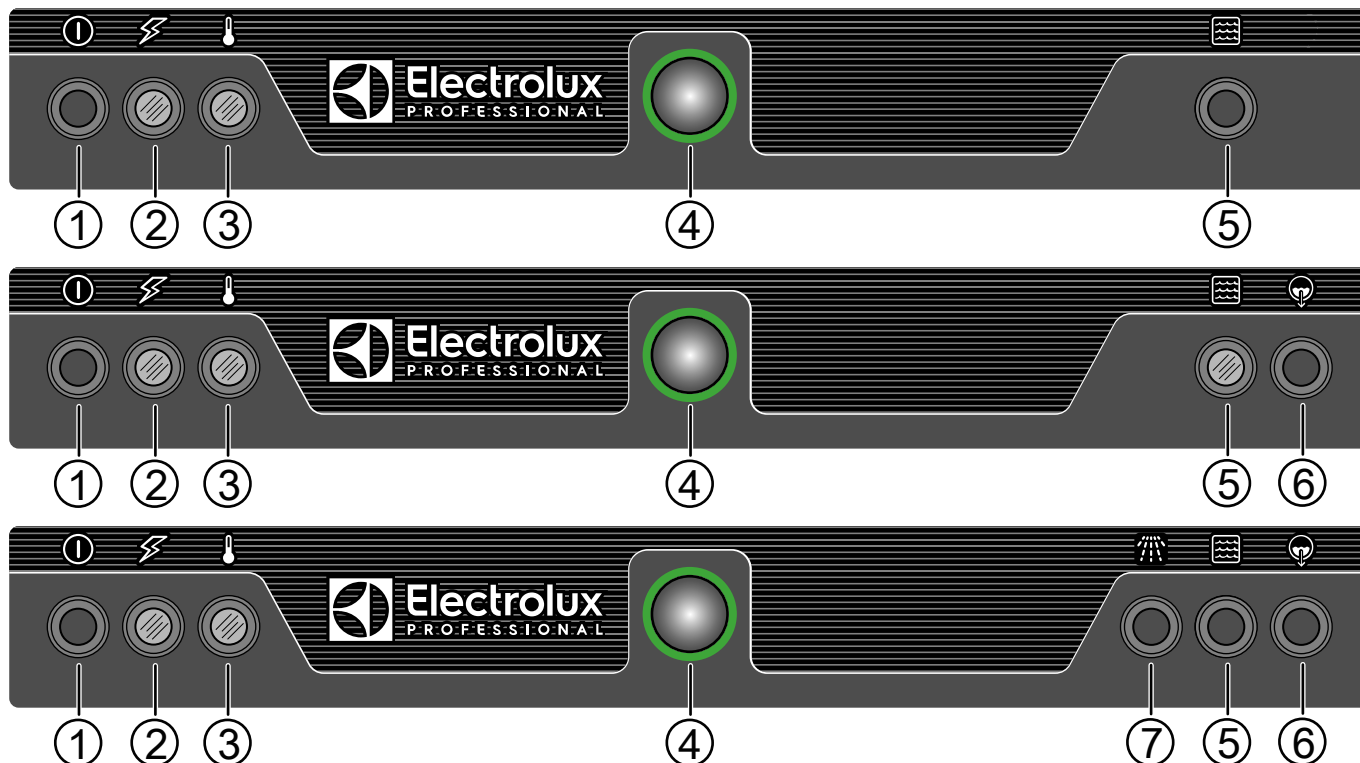

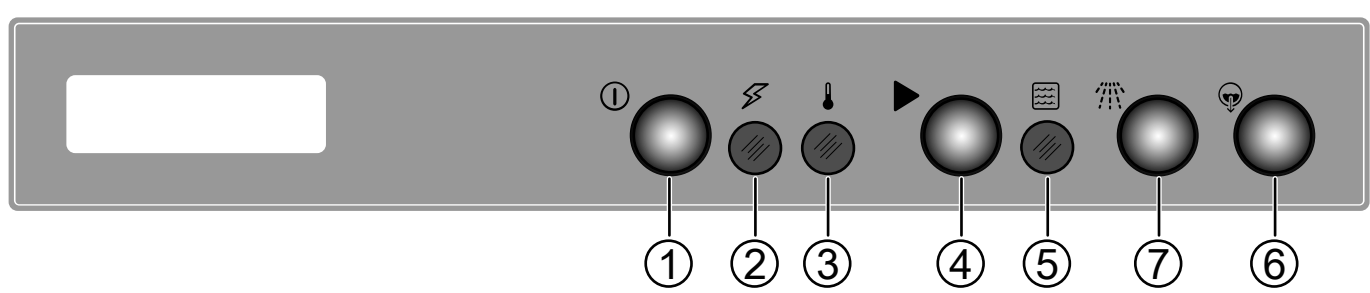
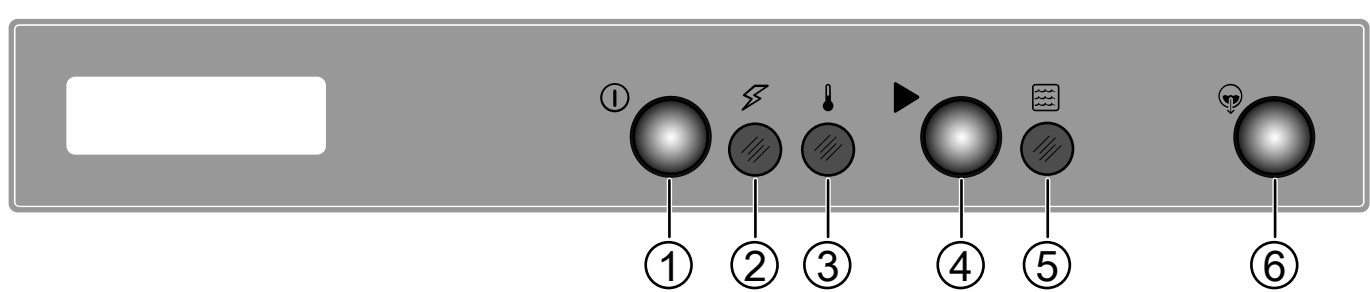
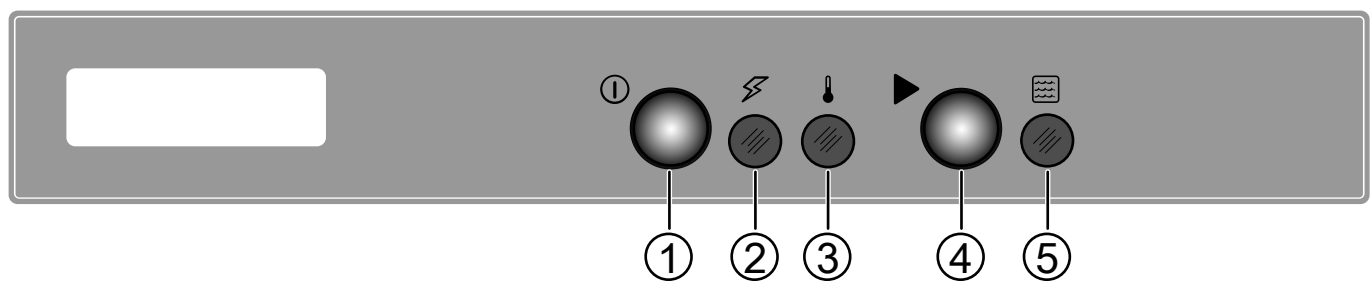
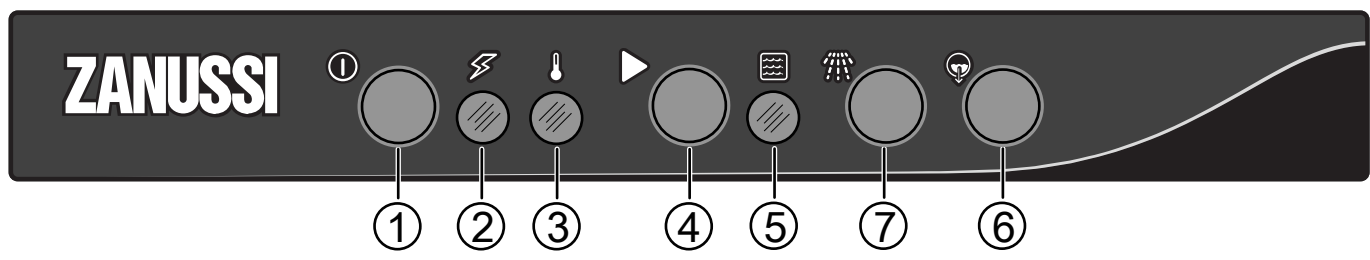
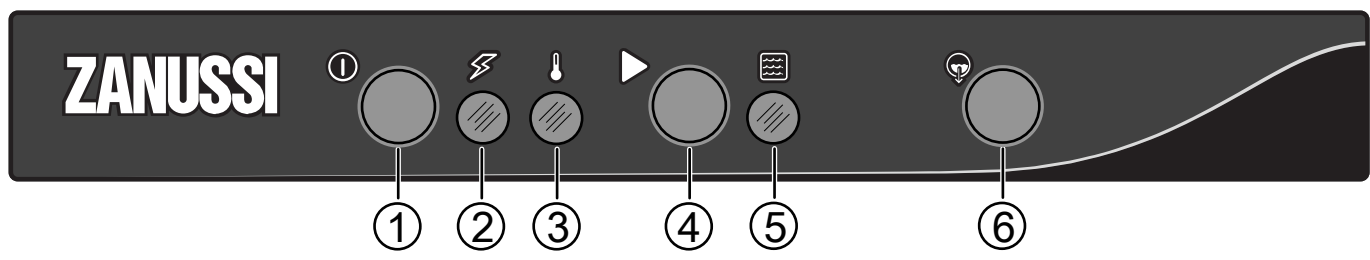
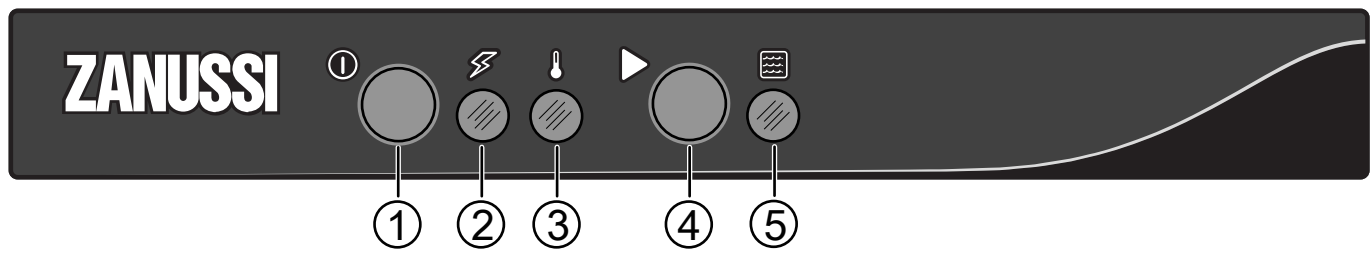

- 1 ON/OFF-toets**  
Druk op deze toets om het apparaat in te schakelen. Druk er nogmaals op om het apparaat uit te schakelen.
- 2 AAN-lampje**  
Wanneer het apparaat ingeschakeld is, brandt dit controlelampje.
- 3 Controlelampje watertemperatuur**  
Als het water in de tank en in de boiler de bedrijfstemperatuur heeft bereikt, gaat dit controlelampje branden.
- 4 START-knop**  
Deze toets dient voor het starten van de wascyclus. Deze cyclus wordt aanbevolen voor normaal vervuild serviesgoed.

- 5 Controlelampje wascyclus**  
Dit lampje brandt bij het starten van de wascyclus. Als de wascyclus klaar is, gaat het lampje uit.
- 6 Afvoerknop**  
Druk op deze toets om het water uit de wastank af te voeren. Wanneer de cyclus geselecteerd is, brandt het controlelampje van de toets. Deze optie is alleen beschikbaar in modellen met een afvoerpomp.
- 7 Koud spoelen-toets** (beschikbaar afhankelijk van het model)  
Druk aan het einde van de wascyclus op deze toets om de koude spoelcyclus te starten. Deze optie is met name geschikt voor het spoelen van glazen. De duur van de koude spoelcyclus is afhankelijk van hoe vaak deze toets wordt ingedrukt.

## I WERKING

### I.1 Starten



LET OP:

Voer een aantal cycli uit zonder vaat om eventueel achtergebleven industrieel vet uit het reservoir en de leidingen te spoelen.

- Open de watertoevoerkraan.
- Schakel de netspanning in.
- Open de deur en controleer of alle tankcomponenten zich in de juiste positie bevinden.
- Sluit de deur en druk op de toets On/Off.

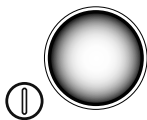

- Het controlelampje op de On/Off-toets gaat branden, wat betekent dat de vaatwasser wordt gevoed en dat er water wordt aangevoerd en verwarmd.



- De fase van vullen en verwarmen is voltooid wanneer dit controlelampje gaat branden:



### I.2 Procedure voor het laden van vaatwerk in de korven

Met dit apparaat kunnen borden, glazen, kopjes, bestek, plastic en/of metalen dozen en bakken die gebruikt zijn bij de voorbereiding, de bereiding en het serveren, afgewassen worden; evenals een grote verscheidenheid aan kookgerei van keramiek en/of metaal. Wij adviseren u echter gedecoreerd vaatwerk niet in de machine te wassen en zilverwerk niet in contact te brengen met andere metalen.



#### BELANGRIJK

Het apparaat verwijdert geen aangebakken voedselresten van het serviesgoed. Serviesgoed met aangebakken voedselresten moeten mechanisch/chemisch worden gereinigd voordat ze in de vaatwasser worden geplaatst. Voordat u de korven in de machine plaatst, etensresten van het vaatwerk verwijderen en dit met koud of lauw water (met een temperatuur van maximaal 35°F [95°F]) afspoelen, met behulp van een handmatige voorwasdouche.

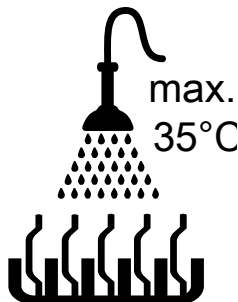

#### PAS OP

Het niet verwijderen van restanten vaatwasmiddel die mogelijk gebruikt werden voor het met de hand voorwassen kunnen leiden tot storingen van de vaatwasser en de wasresultaten in gevaar brengen.



#### BELANGRIJK

Deze machine mag uitsluitend gebruikt worden voor het wassen van vaatwerk, bakken, etc. (zie boven). Gebruik hem niet om dieren of voedsel (bijv. fruit, groenten, vlees of vis) te wassen.

### I.3 Soorten korven en inladen

Plaats kopjes en glazen van verschillende afmetingen ondersteboven in de meegeleverde korf, gebruik ook de speciale bestekhouder.

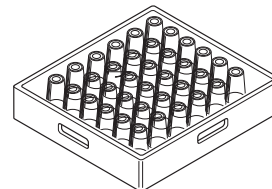

LET OP:

Korven voor het wassen van serviesgoed dat geen standaardvorm en -maat heeft zijn op verzoek verkrijgbaar.

### I.4 Werking



#### BELANGRIJK

- Om ontsmetting van het vaatwerk te garanderen, dient u ten minste 3 lege korven op de laagste snelheid te wassen. Hierdoor kan de machine de bedrijfstemperatuur bereiken. Herhaal de procedure als de machine langdurig uitgeschakeld is geweest of de deur lang open heeft gestaan.
- Zorg er tijdens normale dagelijkse handelingen voor dat het water in de tank ten minste tweemaal per dag wordt vervangen.

De fase van vullen en verwarmen is voltooid wanneer het controlelampje voor de watertemperatuur gaat branden.

Het apparaat is nu klaar voor gebruik.

- Open de deur.
- Alleen voor een model zonder vaatwasmiddeldispenser, de gewenste hoeveelheid vaatwasmiddel in de tank gieten.
- Plaats de korf met het vuile serviesgoed. Sluit de deur en druk op de START-toets; het controlelampje van de wascyclus gaat branden en de wascyclus start:
- Om de wascyclus te stoppen opent u de deur.
- Om de wascyclus voort te zetten sluit u de deur. De cyclus wordt hervat op het punt waar hij werd onderbroken.
- Open de deur en trek de korf met het schone serviesgoed naar buiten.

## NEDERLANDS



### PAS OP

Het gebruik van "schuimende/niet-specifieke" vaatwasmiddelen of in elk geval wasmiddelen die op een andere manier gebruikt worden als die voorgeschreven door de fabrikant, kunnen leiden tot beschadiging van de vaatwasser en de wasresultaten in gevaar brengen.

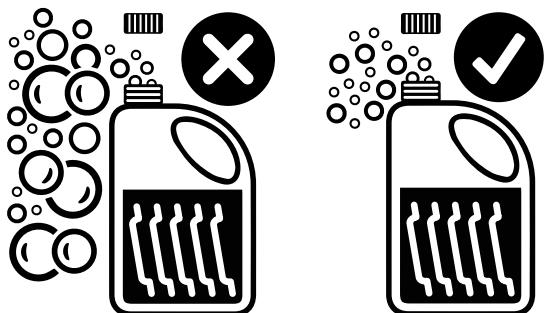

### LET OP:

Gebruik voor optimale wasprestaties vaatwasmiddel, glansspoelmiddel en ontkalkingsmiddel die worden aanbevolen door Electrolux Professional. Open op de website van Electrolux Professional de website "Accessoires en verbruiksartikelen" en ga naar het tabblad met vaatwasapparatuur om de meest geschikte wasmiddelen en accessoires te bestellen.

## I.5 Wascycli

De wascyclus omvat één reiniging met heet water en vaatwasmiddel (min 55°C [131°F]) en één spoeling met heet water en glansspoelmiddel (min 82 °C [180°F]).

**Tijdstabel: standaard cyclustijd met toevoerwater op 50°C [122°F]**

Model	
EXS.... - NXS.... - VXS.... - ZXS.... - ES.... - NS.... - VS.... - ZS....	120 sec
ESGWM - ZSGWM	90 - 120 sec



### LET OP:

De standaard cyclustijd kan variëren als de temperatuur van het toevoerwater en/of de verwarmingselementen van de boiler afwijken van het bovenstaande.

Een voorziening verlengt de cyclustijd indien het water in de boiler niet de minimumtemperatuur bereikt heeft om goed te kunnen spoelen.

De cyclustijden en de temperatuur kunnen worden aangepast (de spoeltijd en temperatuur kunnen bijvoorbeeld worden verhoogd). De cyclustijden dienen alleen ingesteld te worden door gespecialiseerd personeel.

## J DAGELIJKSE REINIGING



### WAARSCHUWING

Zie "Veiligheidsinformatie".

### J.1 Reiniging van de machine

Na afloop van elke dag dat de machine gebruikt is moet hij worden schoongemaakt. Gebruik hiervoor warm water en, indien nodig, een neutraal reinigingsmiddel/wasmiddel, een zachte borstel of een spons. Als u gebruik maakt van een ander soort wasmiddel volg dan de instructies van de fabrikant zorgvuldig op en lees de veiligheidsvoorschriften na die op de informatiekaartjes staan die bij het preparaat of de stof gevoegd zijn.

Om de invloed van vervuilende stoffen op het milieu te beperken adviseren wij u de machine (aan de buitenkant en waar nodig aan de binnenkant) te reinigen met producten die voor meer dan 90% biologisch afbreekbaar zijn.



### PAS OP

Gebruik geen schuursponsjes of dergelijke voor het reinigen van oppervlakken van roestvrij staal. Gebruik geen chloorhoudende reinigingsmiddelen.



### WAARSCHUWING

Als u chemicaliën gebruikt, houdt u zich dan aan de veiligheidsvoorschriften en aanbevolen doseringen die op de verpakking zijn vermeld. Raadpleeg hoofdstuk A.3 *Persoonlijke Beschermingsmiddelen* voor het werken met chemische producten.



### J.2 Na afloop van de dienst

- Open de deur en trek de korf met de schone glazen of kopjes naar buiten.
- Verwijder afhankelijk van het model het platte filter "C" en de overloop "A".

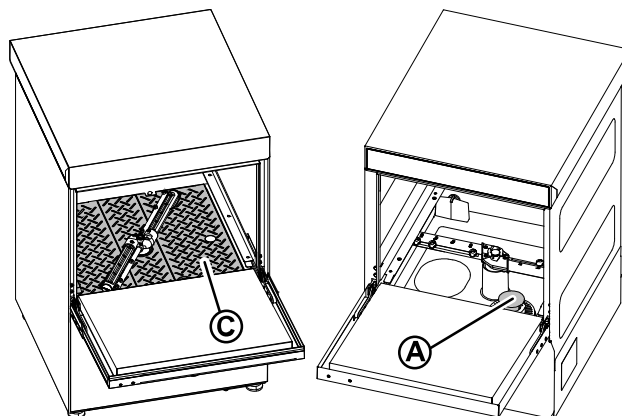

- **Modellen zonder afvoerpomp.**
  - Verwijder alleen de overloopleiding.
- **Modellen met afvoerpomp.**

- Verwijder de overloopleiding. Sluit de deur. Kies de afvoercyclus door gedurende minimaal 5 seconden op de AFVOER-toets te drukken totdat de wastank leeg is.
- Schakel de vaatwasser uit met behulp van de ON/OFF-toets;

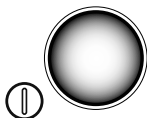

- De tank schoonmaken.
  - Verwijder met een spons alle resten van de bodem van de tank en spoel met schoon water.
  - Gebruik voor het reinigen wasmiddel of een oplossing van water en azijn. Gebruik geen schuurmiddelen of andere middelen die de inwendige onderdelen kunnen beschadigen.
  - Gebruik een spons of een borstel met zachte plastic haren om korsten te verwijderen.
- Schakel de hoofdschakelaar die vóór het apparaat geïnstalleerd is, uit.
- Sluit de watertoevoerkraan.
- Vervang het platte filter en de overloopbuis.

- Schroef de ringmoeren "H" los en verwijder de was- "3" en spoelarmen "4".

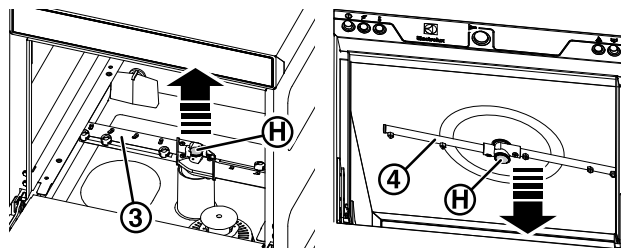

- Maak alle onderdelen zorgvuldig schoon met een straal water en een neutraal reinigingsmiddel, gebruik, indien nodig, een zachte borstel of spons. Gebruik geen scherpe voorwerpen om de sproeikoppen schoon te maken, aangezien ze dan beschadigd kunnen raken. Behandel de eenheid in het geval van kalkaanslag met een speciaal ontkalkingsproduct volgens de specifieke gebruiksinstructies van het product.
- Gebruik een zacht doekje om resten van de deur te verwijderen door hem met schoon water af te nemen.
- Nadat de reinigingswerkzaamheden zijn voltooid, moeten de eerder verwijderde onderdelen worden teruggeplaatst.

## K ONDERHOUD

### K.1 Onderhoudsintervallen

De lengte van de periodes tussen inspecties en onderhoud zijn afhankelijk van de effectieve bedrijfsomstandigheden van de machine en van de omgevingsomstandigheden (aanwezigheid van stof, vocht, enz.), daarom kunnen hiervoor geen exacte tijdgegevens gegeven worden. Wij adviseren u in ieder geval, om de bedrijfsonderbrekingen tot een minimum te beperken, nauwgezet en periodiek onderhoud aan de machine te verrichten.

#### K.1.1 Preventief onderhoud

Preventief onderhoud vermindert de tijd dat de machine niet gebruikt kan worden en maximaliseert de efficiëntie van de machine.

De Klantenservice kan adviseren over welk onderhoudsplan u het best kunt aanschaffen op basis van de intensiteit van gebruik en hoe oud de apparatuur is.

Wij adviseren u bovendien om met de klantenservice een contract af te sluiten voor gepland preventief onderhoud.

### K.2 Frequentie van de onderhoudswerkzaamheden

Om een constante efficiëntie van de machine te garanderen, wordt geadviseerd de controles volgens de in de hierna volgende tabel frequentie uit te voeren:

Onderhoud, inspecties, controles en reiniging	Frequentie	Verantwoordelijkheid
Normale reiniging • algemene reiniging van de machine en het gebied er omheen	Dagelijks	Operator
Normale reiniging • Elke maand de kalkaanslag van de was- en spoelstralen verwijderen met azijn.	Maandelijks	Operator
Normale reiniging • Elke maand de kalkaanslag verwijderen van de was- en spoelstralen met kalkaanslagverwijderaar.	Maandelijks	Onderhoud

Onderhoud, inspecties, controles en reiniging	Frequentie	Verantwoordelijkheid
Mechanische beveiligingen • controle van de conserverings-toestand, controleer of er geen misvormingen, losgeraakte bouten en schroeven of ontbrekende onderdelen zijn	Maandelijks	Onderhoud
Schakelbord • controle van het mechanische deel, dat er geen breuken of vervormingen zijn, aanhalen van de bouten: verificatie van de leesbaarheid en de conserveeringstoestand van de opschriften, van de stickers en van de symbolen, deze eventueel herstellen	Jaarlijks	Onderhoud
Structuur van de machine • Ontkalk de boiler, binnenoppervlakken van de tank en de leidingen van de machine.	Jaarlijks	Onderhoud
Structuur van de machine • De binnenslang van het glansspoelmiddel en de peristaltische dispenser moeten regelmatig worden onderhouden.	Jaarlijks	Onderhoud
Structuur van de machine • Maak, indien aanwezig, een of tweemaal per jaar, de set lamellen van de energiebesparende voorziening schoon	Jaarlijks	Onderhoud
Structuur van de machine • aanhalen van de belangrijkste bouten (schroeven, bevestigingssysteem, enz.) van de machine	Jaarlijks	Onderhoud
Veiligheidsborden • controle van de leesbaarheid en de toestand van de veiligheidsborden	Jaarlijks	Onderhoud

## NEDERLANDS

Onderhoud, inspecties, controles en reiniging	Frequentie	Verantwoordelijkheid
Elektrisch bedieningspaneel <ul style="list-style-type: none"><li>controle van de elektrische componenten die gemonteerd zijn in het elektrische bedieningspaneel.</li><li>controle van de bedrading tussen het schakelpaneel en de onderdelen van de machine.</li></ul>	Jaarlijks	Onderhoud
Elektrische verbindingkabel en de stekker <ul style="list-style-type: none"><li>controle van de verbindingkabel (eventueel vervangen) en de stekker</li></ul>	Jaarlijks	Onderhoud
Algemene revisie van de machine <ul style="list-style-type: none"><li>controle van alle onderdelen, de elektrische uitrustingen, corrosie, leidingen...</li></ul>	Elke tien jaar <sup>1</sup>	Onderhoud

1. de machine is gebouwd en ontworpen voor een gebruiksduur van ongeveer tien jaar. Na afloop van die tijdsperiode (vanaf de ingebruikneming van de machine) moet de machine een algemene revisie ondergaan. Enkele voorbeelden van controles die uitgevoerd moeten worden, worden hieronder aangegeven.

### K.3 VOORZORGSMAATREGELEN IN GEVAL HET APPARAAT LANGE TIJD NIET WORDT GEBRUIKT

Tijdens de periodes waarin de machine lange tijd niet gebruikt wordt, moet u de volgende voorzorgsmaatregelen treffen:

- sluit de watertoevoerkransen;
- maak de reservoirs helemaal leeg;
- verwijder de filters en reinig ze zorgvuldig;
- maak de boiler helemaal leeg;
- trek de stekker uit het stopcontact;

- maak de ingebouwde dispenserslangen helemaal leeg. haal ze uit de houders;
- maak de inwendige onderdelen van de machine zorgvuldig schoon;
- smeer alle roestvrijstalen oppervlakken in met een doek die vochtig gemaakt is met wat vaseline-olie, zodat er een beschermend laagje ontstaat;
- laat de deur iets open staan om de luchtcirculatie te bevorderen en om vorming van onaangename luchtjes te voorkomen.
- lucht de vertrekken regelmatig.



#### LET OP:

Na afloop van de onderhoudswerkzaamheden moet u zich ervan verzekeren dat de machine op veilige wijze kan werken en dat met name de beschermings- en beveiligingsvoorzieningen volledig operationeel zijn.

### K.4 Verwerking tot afval van de machine

Zorg ervoor dat het apparaat na afloop van de levensduur niet in het milieu terecht komt. De apparatuur moet overeenkomstig de in het land van gebruik geldende voorschriften tot afval worden verwerkt.

Alle metalen onderdelen zijn van roestvrij staal (AISI 304) en kunnen gedemonteerd worden. De onderdelen van kunststof zijn voorzien van de afkorting van het materiaal.



Dit symbool op het product geeft aan dat dit product niet dient te worden behandeld als huishoudelijk afval, maar dat het correct dient te worden verwijderd, ten einde mogelijke negatieve gevolgen voor het milieu en de volksgezondheid te voorkomen.

Voor de recycling van dit product kunt u contact opnemen met de verkoopvertegenwoordiger of dealer van uw product, de Klantenservice of de desbetreffende dienst voor afvalverwerking.



**L PROBLEMEN EN OPLOSSINGEN**

**L.1 Algemene probleemoplossing**

Anomaliteit	Soort anomaliteit	Mogelijke oorzaken	Ingrepen
De vaatwasser start niet.	Verstopping	De vaatwasser is niet op de netvoeding aangesloten.	Controleer of de hoofdveiligheidsschakelaar van het apparaat op de AAN-stand staat.
		De deur is open.	Sluit de deur
		De kraan is dicht.	Open de kraan.
		Het waterinlaatfilter is verstopt	Maak het waterinlaatfilter schoon.
		Te lage druk in de hydraulische schakeling.	Controleer de minimale netdruk.
		Overloop niet ingebracht (alleen voor apparaten zonder afvoerpomp).	Breng de overloop op de juiste wijze in.
De vaatwasser wast niet goed.	Prestatieverlies.	Borden zijn niet afgeschraapt voordat ze in de rekken zijn geplaatst	Schraap de borden af voordat ze in de rekken worden geplaatst
		De wasarmen zijn verstopt geraakt door vaste voedselresten. Voedselresten werden niet van de borden verwijderd.	Controleer of de sproeikoppen verstopt zijn geraakt door vaste voedselresten.
		De wasarmen zijn niet op de juiste wijze geïnstalleerd.	Controleer of de wasarmen intact zijn. Verwijder de wasarmen en monteer ze opnieuw.
		Het vaatwerk is niet op de juiste wijze in de rekken geplaatst.	Controleer of het vaatwerk op de juiste manier in de korven is geplaatst.
		De dosering van vaatwasmiddel is niet juist.	Bel de klantenservice van het vaatwasmiddel en glansspoelmiddel.
		Het vaatwasmiddelreservoir is leeg.	Controleer of er vaatwasmiddel in het reservoir zit en vul indien nodig bij.
		Vaatwasmiddelpomp werkt niet.	Bel de klantenservice van het vaatwasmiddel en glansspoelmiddel.
		Het aanzuigfilter van het wasreservoir is vies.	Maak het aanzuigfilter van het wasreservoir grondig schoon.
Glazen en borden zijn niet goed droog.	Prestatieverlies.	Het reservoir met glansspoelmiddel is leeg.	Controleer of er glansspoelmiddel in het reservoir zit en vul indien nodig bij.
		Glansspoelmiddelpomp werkt niet.	Bel de klantenservice van het vaatwasmiddel en glansspoelmiddel.
		De watertemperatuur van de spoelmodule is laag.	Bel de technische dienst
		Schuimend vaatwasmiddel aanwezig in het wasreservoir.	Controleer of het vaatwerk niet is ondergedompeld in schuimend reinigingsmiddel (bijv. handwasmiddel) voordat het in de vaatwasser werd geplaatst. Gebruik uitsluitend "niet-schuimende" producten voor professionele vaatwassers.
Condens op de glazen.	Prestatieverlies.	Het reservoir met glansspoelmiddel is leeg.	Controleer of er glansspoelmiddel in het reservoir zit en vul indien nodig bij.
		Glansspoelmiddelpomp werkt niet.	Bel de klantenservice van het vaatwasmiddel en glansspoelmiddel.
Vlekken op de glazen	Prestatieverlies.	Schuimend vaatwasmiddel aanwezig in het wasreservoir.	Gebruik uitsluitend "niet-schuimende" producten voor professionele vaatwassers.
		De dosering van glansspoelmiddel is niet juist.	Bel de klantenservice van het vaatwasmiddel en glansspoelmiddel.
		De hardheid van het water is te hoog of te laag.	Pas de hoeveelheid vaatwasmiddel en glansspoelmiddel aan. Bel de klantenservice van het vaatwasmiddel en glansspoelmiddel.

## NEDERLANDS

Anomaliteit	Soort anomaliteit	Mogelijke oorzaken	Ingrepen
Aanwezigheid van overvloedig schuim in het reservoir.	Prestatieverlies.	Resten voedsel of vaatwasmiddel, gebruikt voor handmatig voorwassen, blijven achter op het vaatwerk.	Verwijder resten voedsel of vaatwasmiddel van het vaatwerk.
		De temperatuur van het waswater is te laag.	Bel de klantenservice voor vaatwasmiddel en glansspoelmiddel om de temperatuur in te stellen volgens de specificaties van het vaatwasmiddel.
		Schuimend vaatwasmiddel aanwezig in het wasreservoir.	Maak het reservoir leeg en vul het met water tot het schuim verdwenen is.
Vegen of vlekken op de glazen.		Te veel glansspoelmiddel.	Verlaag de dosering glansspoelmiddel. Bel de klantenservice van het vaatwasmiddel en glansspoelmiddel.
Lage druk van de wasarmen.	Prestatieverlies	Het tankfilter is verstopt. Het waspompfilter is verstopt. De waterafvoerslang is verstopt. De waspomp werkt niet naar behoren.	Reinig het tankfilter. Reinig het filter van de waspomp. Bel de technische dienst. Bel de technische dienst.
Lage druk van de spoelarmen.	Prestatieverlies	De spoelarmen zijn verstopt. De waterdruk na de drukverlager is minder dan 1 bar.	Reinig de wasarmen. Bel de technische dienst.
De vaatwasser is uitgeschakeld, maar het apparaat blijft water bijvullen.	Prestatieverlies	Inlaatklep is beschadigd.	Sluit de watertoevoerkraan of -kranen en bel de technische dienst.
Controlelampje wascyclus brandt niet.	Prestatieverlies	Het water in de wastank bereikt de ingestelde temperatuur niet.	Bel de technische dienst.
		Het water in de boiler bereikt de ingestelde temperatuur niet.	Bel de technische dienst.
De waspomp werkt niet.	Verstopping	De waspomp is verstopt.	Bel de technische dienst.
De afvoerpomp werkt niet.	Prestatieverlies	De afvoerpomp is verstopt.	Bel de technische dienst.

**Als u na deze controles verricht te hebben constateert dat de storing voortduurt, dan moet u zich tot de Klantenservice wenden en het volgende melden:**

- A. de aard van de storing;
- B. de PNC (productiecode) van het apparaat;
- C. Het Serie Nr. (serienummer van het apparaat).



### **BELANGRIJK**

De PNC-code en het serienummer van het apparaat zijn onmisbaar om het type apparaat en de productiedatum te kunnen achterhalen.



### **LET OP:**

Raadpleeg voor gedetailleerde informatie over probleemoplossing de volledige gebruikershandleiding op de website.

## Předmluva



Návod k instalaci, použití a údržbě (dále jen příručka) poskytuje uživateli informace potřebné pro správné a bezpečné používání sporáku (nebo “zařízení”).

Následující text nesmí být považován za dlouhý a náročný seznam varování, ale spíše za soubor pokynů vhodných pro zlepšení výkonu zařízení v každém ohledu a především jako rady k prevenci zranění osob a zvířat a poškození majetku v důsledku nesprávných provozních postupů.

Všechny osoby zabývající se dopravou, instalací, uváděním do provozu, používáním a údržbou, opravami a demontáží zařízení se musí před provedením různých postupů pečlivě seznámit s touto příručkou, aby se předešlo chybným a nevhodným činnostem, které by mohly ohrozit celistvost zařízení nebo lidské zdraví. Ujistěte se, že pravidelně informujete uživatele o bezpečnostních předpisech. Dále je důležité školit a poskytovat nové informace pracovníkům pověřeným provozem zařízení na jeho používáním a údržbou.

Příručka musí být obsluze k dispozici a musí se pečlivě uchovávat na místě použití zařízení, aby byla vždy po ruce v případě pochybností, nebo kdykoli je to nutné.

Pokud si po přečtení této příručky stále nejste jisti správným používáním zařízení, neváhejte kontaktovat výrobce nebo autorizované servisní středisko, abyste získali rychlou a přesnou pomoc pro lepší provoz a maximální účinnost zařízení. Během všech fází používání zařízení vždy dodržujte platné předpisy o bezpečnosti, hygieně práce a ochraně životního prostředí. Je zodpovědností uživatele zajistit, aby bylo zařízení spuštěno a provozováno pouze v optimálních bezpečnostních podmínkách pro pracovníky, zvířata i majetek.



### DŮLEŽITÉ

- Výrobce neodpovídá za postupy prováděné na spotřebiči bez dodržování pokynů uvedených v této příručce.
- Výrobce si vyhrazuje právo změnit spotřebiče uvedené v této příručce bez předchozího upozornění.
- Žádná část této příručky nesmí být reprodukována.
- Tato příručka je k dispozici v digitálním formátu:
  - kontaktujte prodejce nebo oddělení péče o zákazníka;
  - Stáhněte si nejnovější aktualizovanou příručku na webových stránkách.
- Příručka musí být vždy uložena na snadno přístupném místě v blízkosti zařízení. Obsluha u zařízení a pracovníci údržby musí mít kdykoli možnost ji snadno vyhledat a použít.

A	BEZPEČNOSTNÍ INFORMACE .....	117
A.1	Obecné informace .....	117
A.2	Všeobecné bezpečnostní informace .....	117
A.3	Osobní ochranné prostředky .....	118
A.4	Připojení vody .....	118
A.5	Elektrické připojení .....	118
A.6	Čištění a údržba spotřebiče .....	119
A.7	Likvidace spotřebiče .....	119
B	ZÁRUKA .....	120
B.1	Záruční podmínky a výjimky .....	120
C	OBECNÉ BEZPEČNOSTNÍ ZÁSADY .....	120
C.1	Úvod .....	120
C.2	Mechanické bezpečnostní vybavení, nebezpečí .....	120
C.3	Ochranné prvky nainstalované na zařízení .....	120
C.3.1	Kryty .....	120
C.3.2	Bezpečnostní zařízení .....	120
C.4	Bezpečnostní štítky umístěné na zařízení nebo v jeho blízkosti .....	121
C.5	Návod k použití a údržbě .....	121
C.6	Předvídatelné nesprávné použití .....	121
C.7	Konec používání .....	121
C.8	Zbytková rizika .....	121
D	OBECNÉ INFORMACE .....	122
D.1	Úvod .....	122
D.2	Definice .....	122
D.3	Identifikační údaje zařízení .....	122
D.4	Jak identifikovat technické údaje .....	123
D.4.1	Vysvětlení továrního popisu .....	123
D.5	Odpovědnost .....	123
D.6	Copyright .....	123
D.7	Uchování příručky .....	123
D.8	Příjemci příručky .....	123
E	NORMÁLNÍ POUŽÍVÁNÍ .....	123
E.1	Správné používání .....	123
E.2	Vlastnosti pracovníků umožňující obsluhu u zařízení .....	123
E.3	Vlastnosti personálu vyškoleného pro běžné používání zařízení .....	123
E.4	Obsluha vyškolená pro běžné používání zařízení .....	124
F	TECHNICKÉ ÚDAJE .....	124
F.1	Hlavní technické parametry .....	124
G	POPIS VÝROBKU .....	124
G.1	Všeobecný popis .....	124
G.2	Popis zařízení .....	125
H	POPIS OVLÁDACÍHO PANELU .....	125
H.1	Popis ovládacího panelu .....	125
I	POUŽITÍ .....	127
I.1	Zahájení mytí .....	127
I.2	Vkládání nádobí do košů .....	127
I.3	Typ stojanu a vkládání .....	127
I.4	Použití .....	127
I.5	Mycí cykly .....	128
J	DENNÍ ČIŠTĚNÍ .....	128
J.1	Čištění zařízení .....	128
J.2	Konec provozu .....	128
K	ÚDRŽBA .....	129
K.1	Intervaly údržby .....	129
K.1.1	Preventivní údržba .....	129
K.2	Frekvence údržby .....	129
K.3	Bezpečnostní opatření v případě dlouhodobé odstávky .....	129
K.4	Likvidace spotřebiče .....	129
L	ODSTRANĚNÍ PORUCHY .....	130
L.1	Obecné odstraňování problémů .....	130

## A BEZPEČNOSTNÍ INFORMACE

### A.1 Obecné informace

K zajištění bezpečného používání zařízení a správného porozumění příručce je třeba znát termíny a typografické značky použité v dokumentaci. Následující symboly se v příručce používají k označení a určení různých typů nebezpečí:



#### **VAROVÁNÍ**

Nebezpečí pro zdraví a bezpečnost pracovníků.



#### **VAROVÁNÍ**

Nebezpečí úrazu elektrickým proudem - nebezpečné napětí.



#### **UPOZORNĚNÍ**

Nebezpečí poškození zařízení nebo výrobku.



#### **DŮLEŽITÉ**

Důležité pokyny nebo informace o produktu.



Ekvipotencialita



Před použitím spotřebiče si pozorně přečtěte pokyny.







Objasnění a vysvětlení

### A.2 Všeobecné bezpečnostní informace

- Tento spotřebič nesmí používat osoby ani děti s jakoukoli fyzickou, smyslovou nebo duševní vadou, nebo bez patřičných zkušeností a znalostí, pokud je nesledují osoby odpovědné za jejich bezpečnost.
  - Nedovolte dětem, aby si hrály se spotřebičem.
  - Všechny obaly a mycí prostředky uschovejte z dosahu dětí.
  - Děti nesmějí spotřebič čistit ani provádět jeho údržbu bez dohledu dospělých.
- Vhodné osobní ochranné prostředky viz kapitola "A.3 Osobní ochranné prostředky".
- Několik obrázků v příručce zobrazuje zařízení nebo jeho části bez ochranných krytů nebo s odstraněnými ochrannými kryty. Toto zobrazení slouží pouze pro vysvětlující účely. Zařízení nepoužívejte bez krytu nebo s deaktivovanými ochrannými zařízeními.
- Neodstraňujte, neopravujte ani nemažte značky a štítky na zařízení týkající se bezpečnosti, nebezpečí a pokynů.
- Neodstraňujte, neopravujte ani nemažte štítky na zařízení.
- Neodstraňujte ani nepoškozujte žádné bezpečnostní prvky zařízení.
- Do pracovního prostoru nesmí vstoupit neoprávněný personál.
- Odstraňte z pracovního prostoru jakékoli hořlavé produkty nebo předměty.

### A.3 Osobní ochranné prostředky

Souhrnná tabulka osobních ochranných prostředků (OOP), které mají být použity v různých fázích životnosti zařízení.

Fáze	Ochranný oděv 	Pracovní boty 	Rukavice 	Brýle 	Bezpečnostní přilba 
Doprava	—	●	○	—	○
Manipulace	●	●	○	—	—
Vybalení	○	●	○	—	—
Instalace	○	●	● <sup>1</sup>	—	—
Normální používání	●	●	● <sup>2</sup>	○	—
Nastavení	○	●	—	—	—
Rutinní čištění	○	●	● <sup>1-3</sup>	○	—
Mimořádné čištění	○	●	● <sup>1-3</sup>	○	—
Údržba	○	●	○	—	—
Demontáž	○	●	○	○	—
Likvidace	○	●	○	○	—
<b>Popis:</b>					
●	<b>OOP NUTNÉ</b>				
○	<b>OOP K DISPOZICI NEBO K POUŽITÍ DLE POTŘEBY</b>				
—	<b>OOP NEPOŽADOVÁNY</b>				

1. Během těchto operací musí mít pracovníci nasazené rukavice odolné proti pořezání. Nepoužívání osobních ochranných prostředků pracovníky obsluhy, odborným personálem nebo uživateli může způsobit vystavení chemickému riziku a možnému poškození zdraví (v závislosti na modelu).
2. Během normálního používání musí být rukavice tepelně odolné a vhodné pro kontakt s vodou a použitými látkami (viz bezpečnostní list látek použitých pro informace o požadovaném OOP). Nepoužívání osobních ochranných prostředků obsluhou, odborným personálem nebo uživateli může způsobit vystavení chemickému riziku a možnému poškození zdraví (v závislosti na modelu).
3. Během těchto činností musí osoba manipulující se zařízením nosit rukavice vhodné pro kontakt s používanými chemickými látkami (viz bezpečnostní seznam použitých látek pro informace o požadovaných OOP). Nepoužíváním osobních ochranných prostředků se pracovníci obsluhy, odborný personál nebo uživatelé mohou vystavit chemickému nebezpečí a možnému poškození zdraví (v závislosti na modelu).

### A.4 Připojení vody

- Provozní tlak vody (minimální a maximální) musí být mezi:
  - 2 bar [200 kPa] a 5 bar [500 kPa];
- zkontrolujte, zda během prvního použití zařízení a po něm nedošlo k viditelnému úniku vody.

### A.5 Elektrické připojení

- Práce na elektrických systémech smí provádět pouze odborný personál.

- Pokud je napájecí kabel poškozený, musí ho vyměnit servis péče o zákazníky, nebo v každém případě kvalifikovaná osoba, jinak by mohlo dojít k úrazu.

## A.6 Čištění a údržba spotřebiče

- Viz “A.3 Osobní ochranné prostředky“ pro vhodné osobní ochranné prostředky.
- Než začnete s údržbou, uveďte zařízení do bezpečného nastavení. Odpojte zařízení od napájecího zdroje a opatrně odpojte napájecí kabel, pokud je k dispozici.
- V závislosti na modelu a typu elektrického připojení musí obsluha během údržby umístit kabel a zástrčku na viditelné místo.
- Nedotýkejte se zařízení vlhkýma rukama nebo nohama, nebo jste-li bosí.
- Neodstraňujte ochranné kryty.
- Při práci na zařízeních ve výšce používejte žebřík s vhodným zabezpečením.
- Dodržujte požadavky na různé běžné a mimořádné postupy údržby. Nedodržení pokynů může znamenat riziko pro personál.
- Mimořádnou údržbu, kontrolu a opravy smí provádět pouze odborný personál nebo servisní středisko s příslušným osobním ochranným vybavením (bezpečnostní obuv a rukavice), nářadím a pomocnými prostředky.

### Běžná údržba

- Nečistěte spotřebič proudy vody.
- Kontakt s chemickými látkami (např. mycí prostředek, leštidlo, odstraňovač vodního kamene) bez dodržení vhodných bezpečnostních opatření (např. osobní ochranné prostředky) může znamenat vystavení chemickému riziku a možné poškození zdraví. Vždy se proto řiďte bezpečnostními listy a štítky na použitých produktech.

### Oprava a mimořádná údržba

- Opravy a mimořádnou údržbu musí provádět specializovaní autorizovaní pracovníci. Výrobce neodpovídá za případné poruchy nebo poškození způsobené zásahem technika neoprávněného výrobcem a původní záruka výrobce bude zrušena.

## A.7 Likvidace spotřebiče

- Práce na elektrických zařízeních smí provádět pouze odborný personál s odpojeným napájecím zdrojem.
- Demontáž smí provádět pouze specializovaný personál.
- Znehodnoťte spotřebič odstraněním elektrického napájecího kabelu a odstraňte police a dveře, aby se nikdo nemohl zavřít uvnitř.
- Viz “A.3 Osobní ochranné prostředky“ pro vhodné osobní ochranné prostředky.
- Při sešrotování zařízení se musí zničit také “CE“ značení, tato příručka a další dokumenty týkající se spotřebiče.



### DŮLEŽITÉ

Tyto pokyny pečlivě uschovejte pro další obsluhu.

## B ZÁRUKA

### B.1 Záruční podmínky a výjimky

Pokud nákup tohoto produktu zahrnuje záruční krytí, poskytuje se záruka v souladu s místními předpisy a podle toho, jak je produkt instalován a používán pro účely, jak byly navrženy, a jak je popsáno v příslušné dokumentaci k zařízení.

Záruka bude platit v případě, že zákazník použil pouze originální náhradní díly a provedl údržbu v souladu s uživatelskou příručkou společnosti Electrolux Professional a dokumentací o údržbě poskytnutou v papírové nebo elektronické podobě.

Společnost Electrolux Professional důrazně doporučuje používat čisticí a oplachovací prostředky a prostředky pro odstraňování vodního kamene schválené společností Electrolux Professional, jež jsou zárukou nejlepších výsledků a dlouhodobého zachování výkonu produktu.

Záruka společnosti Electrolux Professional se nevztahuje na:

- náklady za servisní cesty za účelem doručení a vyzvednutí produktu;
- instalaci;
- školení o způsobu použití/provozu;
- výměnu (a/nebo dodávku) opotřebitelných dílů, pokud nejsou důsledkem vad materiálu nebo zpracování hlášených do jednoho (1) týdne od poruchy;
- opravu vnějšího zapojení;
- řešení neoprávněných oprav a jakékoli škody, selhání a neúčinnosti způsobené a/nebo vyplývající z následujících jevů;
  - nedostatečná a/nebo nestandardní kapacita elektrických systémů (proud/napětí/frekvence, včetně špiček a/nebo výpadků);
  - nedostatečný nebo přerušovaný přívod vody, páry, vzduchu, plynu (včetně nečistot a/nebo jiných, které nespĺňují technické požadavky pro každé zařízení);

- instalátorské díly, součásti nebo spotřební čisticí prostředky, které nejsou schváleny výrobcem;
- nedbalost, špatné použití, zneužití a/nebo nedodržení pokynů pro použití a péči podrobně uvedených v příslušné dokumentaci zařízení;
- nesprávná nebo špatná instalace, oprava, údržba (včetně neoprávněných manipulací, úprav a oprav prováděných třetími stranami, které nejsou schválenými třetími stranami) a modifikace bezpečnostních systémů;
- Použití neoriginálních součástí (např. spotřebního materiálu, opotřebení nebo náhradní díly);
- podmínky prostředí vyvolávající tepelné (např. přehřátí/zamrznutí) nebo chemické (např. koroze/oxidace) namáhání;
- cizí předměty umístěné do zařízení nebo připojené k zařízení;
- nehody nebo vyšší moc;
- přeprava a manipulace, včetně škrábanců, promáčknutí, štěpků a/nebo jiného poškození povrchu produktu, pokud takové poškození nevyplývá z vad materiálu nebo zpracování a je nahlášeno do jednoho (1) týdne od dodání, pokud není dohodnuto jinak;
- produkt s původními sériovými čísly, který byly odstraněny, změněny nebo jsou nečitelné;
- výměna žárovek, filtrů nebo jakýchkoli spotřebních dílů;
- jakékoli příslušenství a software, které nebyly schváleny nebo specifikovány společností Electrolux Professional.

Záruka nezahrnuje činnosti plánované údržby (včetně dílů, které jsou pro ni vyžadovány) ani dodávky čisticích prostředků, pokud to není výslovně upraveno místní dohodou, s výhradou místních podmínek.

Na webu Electrolux Professional zkontrolujte seznam center autorizované péče o zákazníky.

## C OBECNÉ BEZPEČNOSTNÍ ZÁSADY

### C.1 Úvod

Zařízení jsou vybavena elektrickými a/nebo mechanickými bezpečnostními zařízeními pro ochranu pracovníků a samotného zařízení.

Uživatel proto nesmí tato zařízení odstraňovat, ani s nimi manipulovat. Výrobce odmítá jakoukoli odpovědnost za škody způsobené poškozením těchto zařízení anebo jejich nepoužitím.

### C.2 Mechanické bezpečnostní vybavení, nebezpečí

Zařízení nemá ostré hrany ani vyčnívající části. Ochranné kryty pro pohyblivé díly a díly pod napětím jsou připevněny ke skříni pomocí šroubů, aby nemohlo dojít k náhodnému přístupu.

### C.3 Ochranné prvky nainstalované na zařízení

#### C.3.1 Kryty

Kryty na zařízení jsou:

- pevné ochranné kryty (např. kryty, poklopy, boční panely apod.) upevněné na zařízení a/nebo rámu pomocí šroubů nebo rychloupínacích konektorů, které lze odstranit nebo otevřít pouze pomocí nářadí;
- zablokované pohyblivé kryty (dvířka) pro přístup do zařízení;
- přístupová dvířka do elektrického systému zařízení, vyrobená z kloubových panelů otvíratelných pomocí nářadí. Dvířka se nesmí otvírat, když je zařízení připojeno k napájecímu zdroji.

#### C.3.2 Bezpečnostní zařízení

Spotřebič má:

- žlutý/červený hlavní spínač, který funguje jako nouzový spínač;
- blokovací prvky na čelních panelech umožňující přístup do zařízení;
- na stolech pro manipulaci s koši instalované nouzové spínače a zarážky pro případ, kdy koše přejezdou.









#### DŮLEŽITÉ

Některé obrázky v příručce zobrazuje zařízení nebo jeho části bez ochranných krytů nebo s odstraněnými ochrannými kryty. Toto zobrazení slouží pouze k vysvětlení. Zařízení nikdy nespouštějte bez krytů nebo s deaktivovanými ochrannými zařízeními.



### C.4 Bezpečnostní štítky umístěné na zařízení nebo v jeho blízkosti

Zákaz	Význam
	Neolejujte, nemažte, neopravujte ani neupravujte pohyblivé díly.
	Neodstraňujte ochranná zařízení.
	Nepoužívejte vodu k hašení požárů (na elektrických dílech).

Nebezpečí	Význam
	Nebezpečí rozdrčení rukou
	pozor, horký povrch
	Nebezpečí úrazu elektrickým proudem (na elektrických částech s uvedením napětí).

### C.5 Návod k použití a údržbě

V zařízení hrozí rizika převážně mechanického, tepelného a elektrického charakteru. Pokud to bylo možné, tato rizika byla vyvážena:

- přímo pomocí vhodných konstrukčních řešení;
- nepřímo pomocí krytů, ochranných a bezpečnostních zařízení.

Jakékoli anomální situace jsou signalizovány na displeji ovládacího panelu.

Během údržby nicméně hrozí některá rizika, která nelze odstranit, a musí být vyvážena pomocí zvláštních postupů a bezpečnostních opatření.

Neprovádějte žádné kontroly, čištění, opravy nebo údržbu pohyblivých se dílů. Pracovníci musí být o tomto zákazu informováni prostřednictvím jasně viditelných značek.

K zajištění efektivního a správného provozu zařízení musí být pravidelná údržba prováděna podle pokynů uvedených v této příručce.

Pravidelně kontrolujete správné fungování všech bezpečnostních zařízení a izolace elektrických kabelů, které je třeba v případě poškození vyměnit.

### C.6 Předvídatelné nesprávné použití

Nesprávné použití je jiné použití, než je uvedeno v této příručce. Během provozu zařízení nejsou povoleny jiné typy práce nebo činnosti, které jsou považované za nevhodné, a které mohou obecně představovat rizika pro bezpečnost obsluhy a poškození zařízení. Předvídatelné nesprávné použití je např.:

- zanedbání údržby zařízení, čištění a pravidelných kontrol;
- konstrukční změny nebo úpravy provozní logiky;
- manipulace s ochrannými kryty nebo bezpečnostními zařízeními;
- nepoužívání osobních ochranných prostředků obsluhou, odborným personálem nebo pracovníky údržby;

- nevyužívání vhodného vybavení (např. používání nevhodného vybavení nebo žebříků);
- uchovávání hořlavých materiálů nebo paliv, nebo prostě materiálů, které nejsou slučitelné s prací nebo nejsou pro ni důležité, v blízkosti zařízení;
- špatná instalace zařízení;
- vkládání předmětů nebo věcí, které nejsou slučitelné s jeho použitím, nebo které mohou poškodit zařízení, způsobit zranění nebo znečistit prostředí, do zařízení;
- lezení po zařízení;
- nedodržení požadavků na správné používání zařízení;
- jiné postupy, která způsobují rizika, která výrobce nemůže odstranit.

 **VAROVÁNÍ**  
Výše popsané činnosti jsou zakázány!

### C.7 Konec používání

Pokud se spotřebič již nepoužívá, znehodnoťte ho odstraněním elektrického napájecího kabelu.

### C.8 Zbytková rizika

U zařízení hrozí několik rizik, která nebyla zcela vyloučena pomocí konstrukce nebo instalací odpovídajících ochranných zařízení. Výrobce však o nich informuje prostřednictvím této příručky a pečlivě uvádí osobní ochranné prostředky, které se kvůli nim mají používat. Ke snížení rizika zajistěte při instalaci zařízení dostatečné prostory. Pro zachování těchto podmínek musí být oblasti kolem zařízení vždy:

- bez překážek (např. žebříky, nářadí, kontejnery, krabice apod.);
- čisté a suché;
- dobře osvětlené.

Zbytková rizika zařízení jsou pro úplnou informovanost zákazníka uvedena níže. Tyto činnosti jsou považovány za nevhodné, a proto přísně zakázané.

Zbytkové riziko	Popis nebezpečné situace
Uklouznutí nebo pád	Pracovník může uklouznout kvůli vodě nebo nečistotám na podlaze.
Zachycení, vtažení nebo drčení	Zachycení nebo vtažení obsluhy nebo jiných osob do pohonu během pracovní fáze zařízení v důsledku nesprávných činností, jako například: <ul style="list-style-type: none"> <li>• vložení paže do zařízení, abyste odstranili zaseknutý koš bez zastavení zařízení pomocí nouzového spínače;</li> <li>• přístup k systému manipulace s košem bez zastavení zařízení pomocí nouzového spínače.</li> </ul> Používání nesprávného oblečení s volnými částmi (např. náhrdelníky, šály, šátky, kravaty apod.) nebo nesvázané dlouhé vlasy, které se mohou zachytit do pohyblivých částí.
Popáleniny/oděry (např. topné články, studená nádoba, desky chladičů okruhu a potrubí)	Pracovník se záměrně nebo neúmyslně dotkne některých součástí uvnitř zařízení bez použití ochranných rukavic.
Bodné rány	Pracovník se záměrně nebo neúmyslně dotkne některých součástí s ostrými hranami při čištění zařízení bez použití ochranných rukavic.

## ČESKY

Zbytkové riziko	Popis nebezpečné situace
Popáleniny	Pracovník se záměrně nebo neúmyslně dotkne některých součástí uvnitř zařízení nebo nádobí na výstupu bez použití ochranných rukavic, nebo bez jejich vychladnutí.
Uříznutí horních končetin	Pracovník násilně zavře čelní panely.
Úraz elektrickým proudem	Kontakt s díly pod napětím během údržbářských prací prováděných s napájeným elektrickým panelem.
Pád z výšky	Pracovník zasáhne na zařízení pomocí nevhodných přístupových systémů k horní části (např. žebříky, nebo lezení na zařízení).
Rozdrcení nebo zranění	Specializovaný personál nemusí správně upevnit ovládací panel při přístupu do technického prostoru. Panel se může náhle zavřít.

Zbytkové riziko	Popis nebezpečné situace
Rozdrcení nebo uříznutí	Možné nebezpečí zranění horních končetin při zavírání digestoře.
Převrnutí nákladu	Při manipulaci se zařízením nebo s jeho obalem při použití nevhodných zdvihacích systémů nebo příslušenství nebo s nevyváženým nákladem.
Chemické	Kontakt s chemickými látkami (např. mycí prostředek, leštadlo, odstraňovač vodního kamene) bez dodržení bezpečnostních opatření. Vždy se proto řiďte bezpečnostními listy a štítky na použitých produktech.



### DŮLEŽITÉ

V případě velké poruchy (např. zkratky, dráty vystupující ze svorkovnice, poruchy motoru, opotřebená opláštění kabelů atd.) musí obsluha okamžitě vypnout zařízení.

## D OBECNÉ INFORMACE

### D.1 Úvod

Níže uvádíme některé informace týkající se zamýšleného použití tohoto zařízení, jeho testování a popisu použitých symbolů (které určují typ varování), definice pojmů použitých v příručce a užitečné informace pro uživatele spotřebiče.

### D.2 Definice

Zde najdete definice všech hlavních termínů této příručky. Před použitím je vhodné si je pečlivě přečíst.

Obsluha	Instalace zařízení, seřízení, použití, údržba, čištění, oprava a zaměstnanci dopravní firmy.
Výrobce	Electrolux Professional SpA nebo jiné servisní středisko autorizované společností Electrolux Professional SpA.
Obsluha pro běžné použití zařízení	Obsluha, která byl informována a vyškolená, pokud jde o úkoly a rizika spojená s běžným používáním zařízení.
Servis péče o zákazníky nebo specializovaný technik	Pracovník instruovaný/vyškolovaný výrobcem, který je schopen na základě odborného a specifického výcviku, zkušeností a znalostí předpisů pro prevenci nehod zhodnotit postupy, které mají být prováděny na zařízení, a rozpoznat rizika a předcházet jim. Je odborníkem v mechanické, elektrotechnické a elektronické oblasti.
Nebezpečí	Zdroj možného zranění nebo poškození zdraví.
Nebezpečná situace	Každá situace, kdy je obsluha vystavena jednomu nebo více nebezpečím.
Riziko	Kombinace pravděpodobnosti a rizika úrazu nebo poškození zdraví v nebezpečné situaci.
Ochranná zařízení	Bezpečnostní opatření spočívající v použití zvláštních technických prostředků (kryty a bezpečnostní zařízení) za účelem ochrany obsluhy před riziky.
Kryt	Součást zařízení používaná speciálně pro zajištění ochrany pomocí fyzické bariéry.
Bezpečnostní zařízení	Zařízení (jiné než kryt), které odstraňuje nebo snižuje riziko; může být použito samostatně nebo v kombinaci s krytem.
Zákazník	osoba, která zařízení zakoupila a / nebo která jej spravuje a používá (např. společnost, podnikatel, firma).

Zařízení nouzového zastavení	Skupina dílů určených k funkci nouzového zastavení; zařízení je aktivováno jediným úkonem a zabraňuje nebo snižuje zranění osob / / zvířat a poškození zařízení / majetku.
Úraz elektrickým proudem	Náhodný výboj elektrického proudu na lidském těle.

### D.3 Identifikační údaje zařízení

Reprodukce označení nebo typového štítku na zařízení je uveden níže:

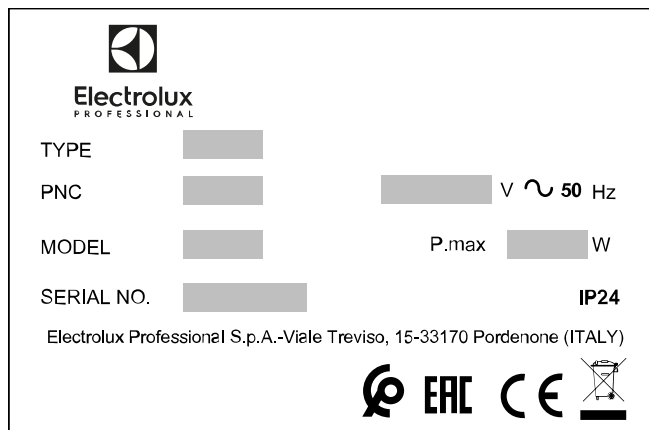

TYP	typ zařízení
PNC	kód čísla produktu
MODEL	komerční popis
VÝROBNÍ ČÍSLO	sériové číslo
220-240V 1N~	napájecí napětí
50 Hz	frekvence napájecího napětí
2890 W	max. instalovaný výkon
IP24	úroveň ochrany proti prachu a vodě
CE	označení CE
Electrolux Professional SpA Viale Treviso 15 33170 Pordenone Itálie	výrobce



## VAROVÁNÍ

Neodstraňujte, neupravujte ani neničte značení na zařízení.



**DŮLEŽITÉ**

Při likvidaci zařízení musí být značení zničeno.



**POZNÁMKA:**

Kontaktní informace výrobce naleznete na označení zařízení (např. k objednání náhradních dílů atd.).

**D.4 Jak identifikovat technické údaje**

Chcete-li zjistit technické údaje, přečtěte si tovární popis produktu (F. Mod.) na typovém štítku, identifikujte hlavní data stroje a přečtěte si odstavec F **TECHNICKÉ ÚDAJE**.

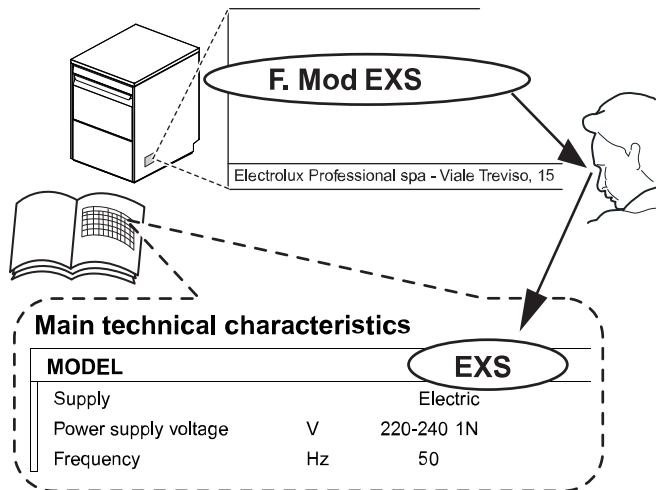

**D.4.1 Vysvětlení továrního popisu**

Popis továrny na typovém štítku má následující význam (některé příklady jsou uvedeny níže):

(1)	(2)	(3)	(4)
E	XS		
N	XS	G	U
E	S	G	C

(1) Značka	E = Electrolux, Z = Zanussi, V = Veetsan, N = OEM (výrobce původního zařízení).
(2) Rozměr	XS = Velmi malá verze S = Malá verze
(3 - 5) Možnosti	60-6 = 60 Hz B = Oplachovací čerpadlo R = Kulatý koš DD = Zásobník čisticího prostředku je nainstalován DP-P = Nainstalováno vypouštěcí čerpadlo G = Nainstalován dávkovač čisticího prostředku a vypouštěcí čerpadlo U = Zástrčka UK C = Studené opláchnutí TF = Filtr nádrže M = Podpora více stojanů WM = V souladu s předpisy o označení vody.

**E NORMÁLNÍ POUŽÍVÁNÍ**

**E.1 Správné používání**

Naše zařízení jsou navržena a optimalizována s cílem dosáhnout vysokého výkonu i efektivity.

Toto zařízení smí být používáno pouze ke svému výslovně určenému účelu, tj. k mytí nádobí vodou s doporučenými mycími prostředky. Jakékoli jiné použití je nepřijatelné.

**E.2 Vlastnosti pracovníků umožňující obsluhu u zařízení**

Zákazník je zodpovědný za vyškolení pracovníků pověřených různými úkoly dle následujících bodů:

**D.5 Odpovědnost**

**Výrobce odmítá jakoukoli odpovědnost za škody a špatné fungování způsobené těmito příčinami:**

- nedodržení pokynů v této příručce;
- opravy, které nejsou prováděny odborným způsobem, a výměny za díly odlišné od dílů uvedených v katalogu náhradních dílů (montáž a použití neoriginálních náhradních dílů a příslušenství může negativně ovlivnit provoz zařízení a zrušit originální záruku výrobce);
- operace prováděné nevyškoleným personálem;
- neoprávněné úpravy nebo postupy;
- chybějící, nedostatečná nebo nesprávná údržba;
- nesprávné použití zařízení;
- nepředvídatelné mimořádné události;
- použití zařízení neinformovanými a/nebo neškolenými pracovníky;
- zanedbání platných ustanovení v zemi použití o bezpečnosti, hygieně a ochraně zdraví na pracovišti.

Výrobce neodpovídá za škody způsobené svévolnými úpravami a přestavbami prováděnými uživatelem nebo zákazníkem.

Zaměstnavatel, správce pracoviště nebo servisní technik odpovídá za zjištění a výběr vhodných a odpovídajících osobních ochranných prostředků, které má nosit obsluha v souladu s předpisy platnými v zemi použití.

Výrobce odmítá jakoukoli odpovědnost za nepřesnosti obsažené v této příručce, pokud se jedná o chyby v tisku nebo překladu.

Jakékoli dodatky k příručce k instalaci, použití a údržbě, kterou zákazník obdrží od výrobce, budou nedílnou součástí příručky, a proto musí být uloženy spolu s příručkou.

**D.6 Copyright**

Tato příručka je určena výlučně pro potřeby obsluhy a může být poskytnuta třetím stranám pouze se souhlasem Electrolux Professional AB.

**D.7 Uchovávání příručky**

Tuto příručku uchovávejte po celou dobu životnosti zařízení až do jeho likvidace. Příručka musí zůstat u zařízení i v případě jeho přemístění, prodeje, pronájmu, dovoleného použití nebo propůjčení.

**D.8 Příjemci příručky**

**Tato příručka je určena pro:**

- zaměstnavatele uživatelů zařízení a vedoucího pracoviště
- obsluhu pro běžné použití zařízení
- specializovaní technici - servisní středisko (viz servisní příručka).

- pracovníci si musí přečíst a pochopit tuto příručku;
- musí dostat odpovídající školení a výcvik týkající se jejich povinností, aby je mohli bezpečně vykonávat;
- musí dostat zvláštní výcvik pro správné používání zařízení.

**E.3 Vlastnosti personálu vyškoleného pro běžné používání zařízení**

Zákazník musí zajistit, aby byl personál pro běžné používání zařízení dostatečně vyškolený a kvalifikovaný pro plnění daných povinností, a byl schopen zajistit svou vlastní bezpečnost i ochranu jiných osob.

## ČESKY

Zákazník musí zajistit, aby jeho zaměstnanci pochopili obdržené pokyny a zejména pokyny týkající se hygieny práce a bezpečnosti při používání zařízení.

### E.4 Obsluha vyškolená pro běžné používání zařízení

Musí mít nejméně:

- znalost technologie a konkrétní zkušenosti s provozem zařízení;
- odpovídající všeobecné základní vzdělání a technické znalosti pro přečtení a porozumění obsahu příručky včetně správné interpretace výkresů, značek a piktogramů;

- dostatečné technické znalosti pro bezpečné plnění svých povinností uvedených v této příručce;
- znalost předpisů o hygieně a bezpečnosti práce.

V případě velké poruchy (např. zkraty, dráty vystupující ze svorkovnice, poruchy motoru, opotřebované opláštění kabelů atd.), musí obsluha pro běžné používání zařízení:

- okamžitě vypnout zařízení otočením hlavního vypínače do polohy "O" nebo použít hlavní nouzový spínač na zařízení;
- zavřít přívod vody do zařízení vypnutím vody.

## F TECHNICKÉ ÚDAJE

### F.1 Hlavní technické parametry

Model		EXS.... NXS.... VXS.... ZXS....	ES.... NS.... VS.... ZS....	ESGC ZSGC	ESGWM ZSGWM
Napájecí napětí:		220-240 V 1 N~	220-240 V 1 N~	220-240 V 1 N~	220-240 V 1 N~
Lze převést na:		-	-	-	-
Frekvence	Hz	50 [60] <sup>1</sup>	50 [60] <sup>1</sup>	50	50
Max. výkon	kW	2,89	2,89	2,89	3,25
Topná tělesa bojleru	kW	2,7	2,7	2,7	2,7
Topná tělesa nádrže	kW	2,4	2,4	2,4	2,4
Tlak přívodu vody	bar [kPa]	2 bar [200 kPa] 5 bar [500 kPa]	2 bar [200 kPa] 5 bar [500 kPa]	2 bar [200 kPa] 5 bar [500 kPa]	2 bar [200 kPa] 5 bar [500 kPa]
Teplota přívodu vody	°C [°F]	10 - 50 [50 - 122]	10 - 50 [50 - 122]	10 - 50 [50 - 122]	10 - 50 [50 - 122]
Tvrdost přívodu vody	°f°d°e	20/11/14 max.	20/11/14 max.	20/11/14 max.	20/11/14 max.
Elektrická vodivost vody	µS/cm	< 400	< 400	< 400	< 400
Koncentrace chloridů ve vodě	ppm	< 20	< 20	< 20	< 20
Spotřeba vody v cyklu oplachování horkou vodou	l	2	2	2	2
Spotřeba vody v cyklu oplachování studenou vodou	l	-	-	1	-
Kapacita bojleru	l	3	3	3	5
Objem nádrže	l	10	12	12	20
Standardní doba cyklu s přívodem vody o teplotě 50 °C.	s	120	120	120	90-120
Povolená úroveň hluku Leq <sup>2</sup>	dB (A)	LpA: 61 dB - KpA: 1.5dB			
Úroveň ochrany		IP24			
Napájecí kabel		H07RN-F — 3x1,5 mm <sup>2</sup>			

1. Pouze pro modely EXSG6-ZXSG6-ZSG6

2. Hodnoty emisí hluku byly získány podle EN ISO 11204.

## G POPIS VÝROBKU

### G.1 Všeobecný popis

Spotřebič je vhodný pro mytí sklenic, šálků, příborů.

Za žádných okolností nesmí být zařízení používáno pro jiná použití nebo způsoby, které nejsou v této příručce uvedeny.

Toto zařízení bylo vytvořeno s cílem zajistit lepší pracovní prostředí a efektivitu nákladů.

Tato zařízení se používají v restauracích, kavárnách, kuchařských centrech a velkých institucích. Speciální koše na nádobí, které mohou být vybaveny různými vložkami, nabízejí praktické a snadné použití při dosažení vynikajících výsledků mytí.

Elektronický systém umožňuje úplnou kontrolu nad mycím procesem. Ovládací panel je vybaven také displejem, která zobrazuje provozní parametry a signalizuje nějaké poruchy.

## G.2 Popis zařízení

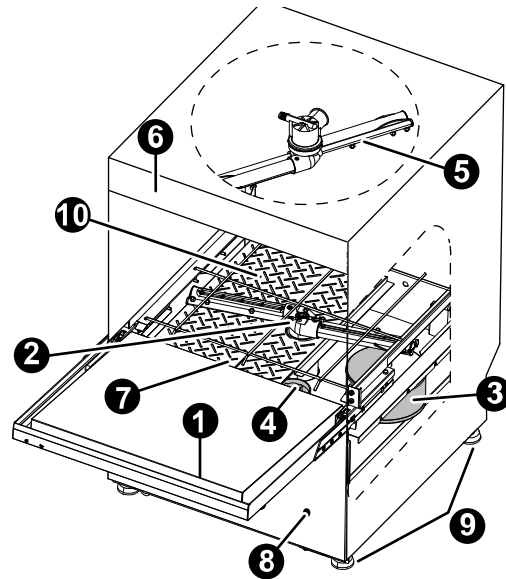
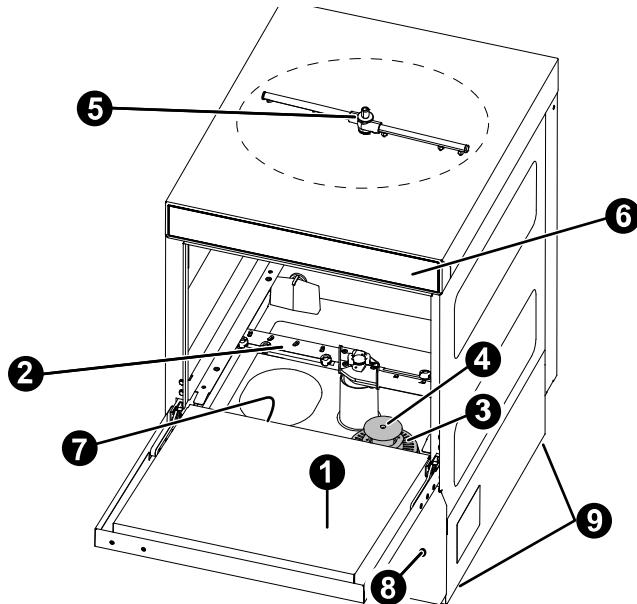

1	Dveře
2	Dolní mycí rameno
3	Filtr čerpadla
4	Přepad
5	Horní mycí rameno

6	Ovládací panel
7	Topný článek nádrže
8	Šroub pro nastavení množství leštidla
9	Nastavitelné nohy
10	Filtr nádrže (podle modelu)

## H POPIS OVLÁDACÍHO PANELU

### H.1 Popis ovládacího panelu

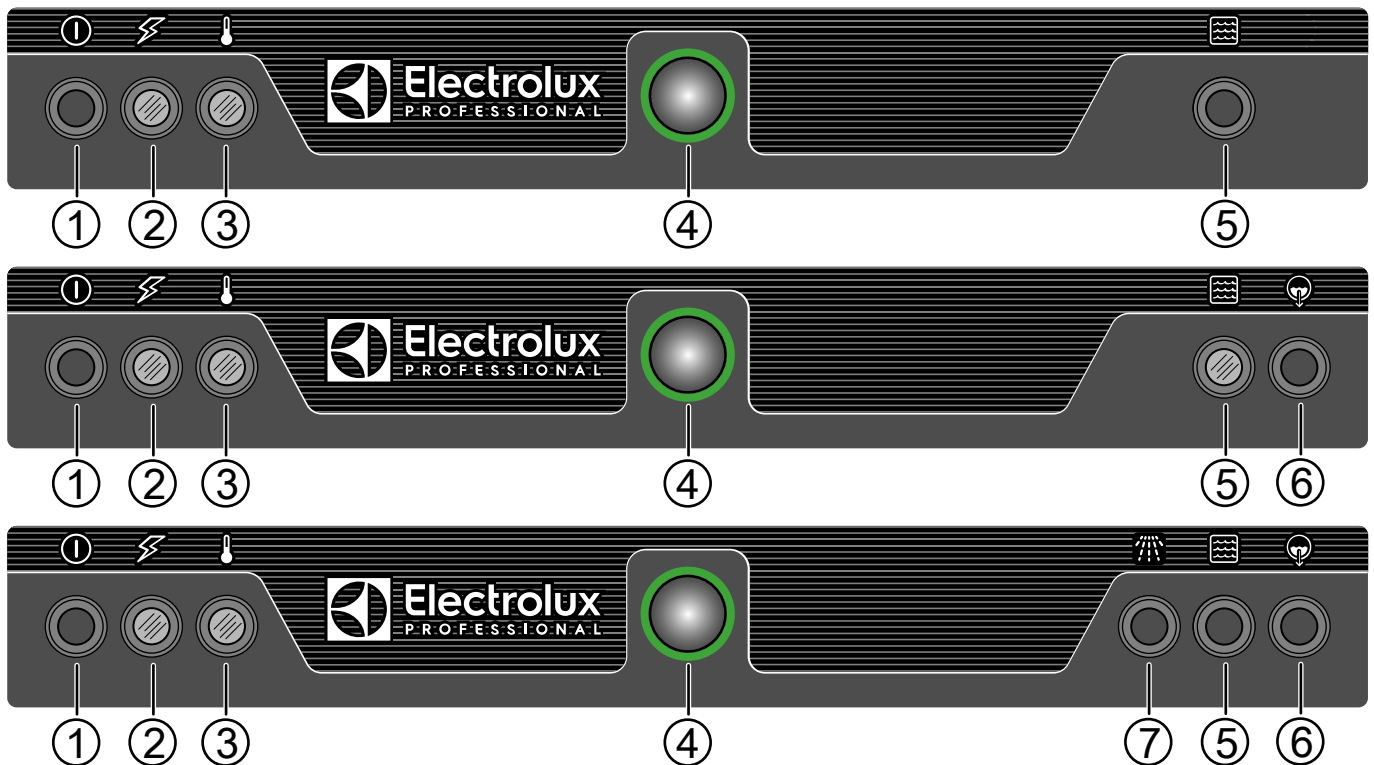

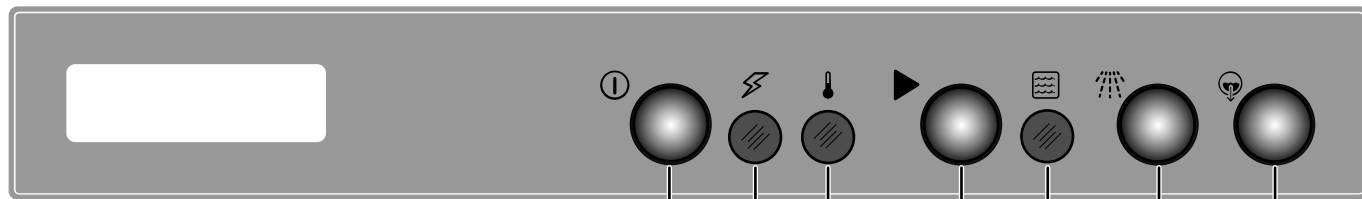
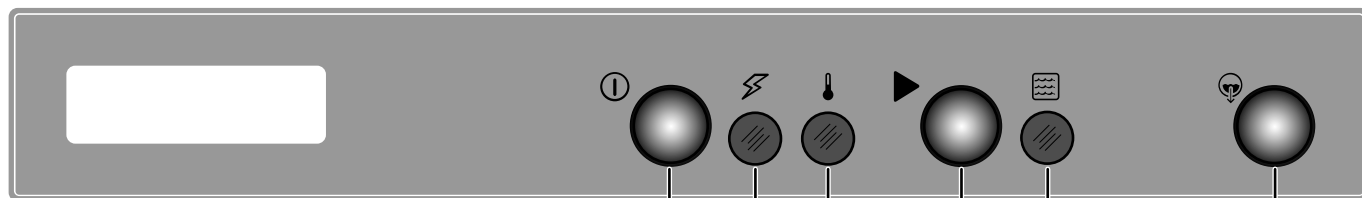
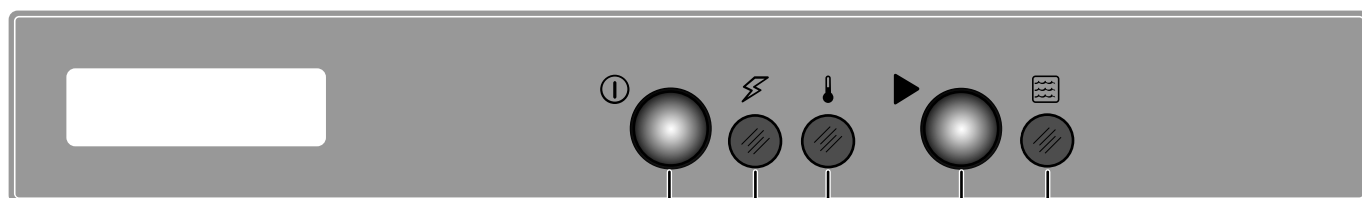
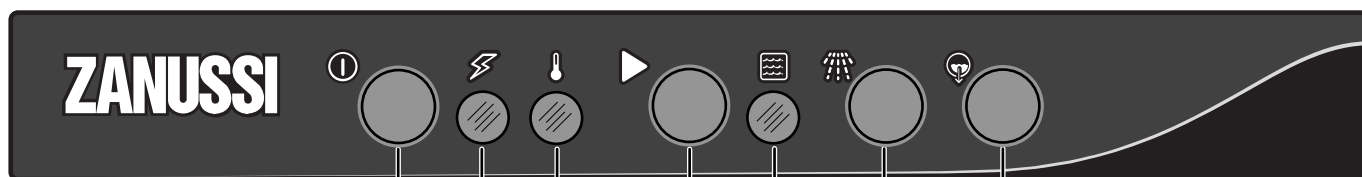
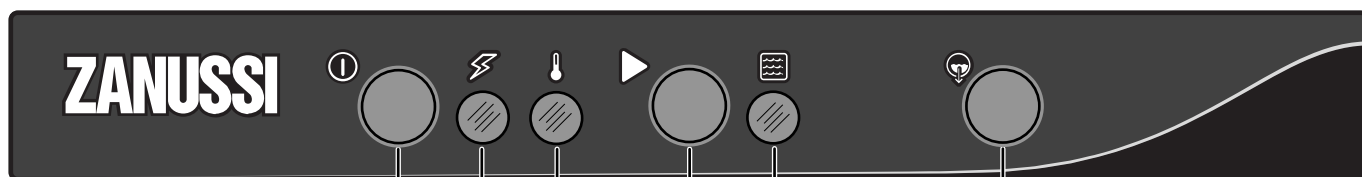
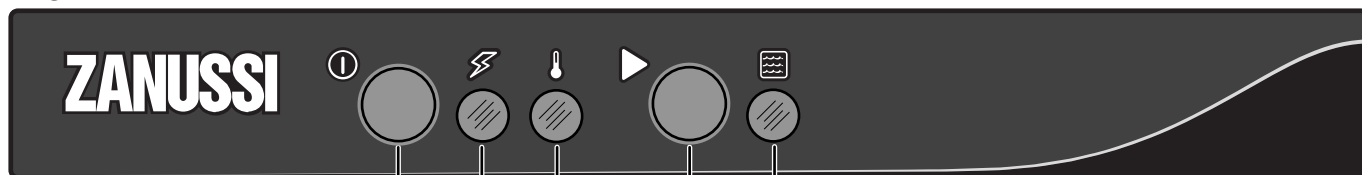

- 1 Tlačítko ZAP/VYP**  
Stisknutím tohoto tlačítka aktivujete zařízení. Dalším stisknutím ho deaktivujete.
- 2 Kontrolka ZAP**  
Když je zařízení zapnuté, tato kontrolka svítí.
- 3 Ukazatel teploty vody**  
Když voda v nádrži a bojleru dosáhne provozní teploty, tato kontrolka se rozsvítí.
- 4 Tlačítko START**  
Toto tlačítko spustí mycí cyklus. Tento cyklus se doporučuje pro mytí normálně špinavého nádobí.
- 5 Kontrolka mycího cyklu**  
Tato kontrolka svítí, když spustíte mycí cyklus. Po dokončení mycího cyklu se vypne.

- 6 Tlačítko Vypouštění**  
Stisknutím tohoto tlačítka vypustíte vodu z mycí nádrže. Po výběru cyklu se rozsvítí kontrolka tlačítka. Tato možnost je k dispozici pouze u modelů s vypouštěcím čerpadlem.
- 7 Tlačítko Studený oplach** (k dispozici v závislosti na modelu).  
Na konci mycího cyklu stisknutím tohoto tlačítka spustíte cyklus oplachu studenou vodou. Zvláště vhodné pro oplachování sklenic. Doba cyklu oplachu studenou vodou závisí na tom, na jak dlouho je stisknuto stejné tlačítko.



## I POUŽITÍ

### I.1 Zahájení mytí



**POZNÁMKA:**

Provedte několik cyklů bez nádobí, abyste vypláchnli veškeré průmyslové mazivo, které zůstalo v nádrži a potrubí.

- Otevřete kohoutek přívodu vody.
- Zapněte ze sítě.
- Otevřete dveře a zkontrolujte, zda jsou všechny součásti nádrže ve správné poloze.
- Zavřete dveře a stiskněte tlačítko ZAP/VYP.

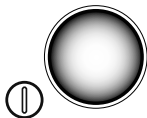

- Rozsvítí se kontrolka tlačítka Zap/Vyp, což značí, že je myčka nádobí napájena a že se přivádí a ohřívá voda.



- Jakmile se rozsvítí tato kontrolka, je fáze plnění a ohřevu dokončena:



### I.2 Vkládání nádobí do košů

Spotřebič je vhodný k mytí nádobí, sklenic, šálků, příborů, nádob a nádrží z plastů a/nebo oceli používaných k přípravě, vaření a servírování; stejně jako pro širokou škálu keramických a/nebo kovových kuchyňských potřeb. Doporučuje se však nemýt zdobené nádobí nebo dávat stříbrné nádobí do kontaktu s jinými kovy.



**DŮLEŽITÉ**

Spotřebič neodstraňuje spálené zbytky jídla z nádobí. Nádobí se spálenými zbytky jídla by mělo být před vložením do myčky nádobí mechanicky/chemicky očištěno. Před vložením košů do zařízení vyčistěte nádobí od všech zbytků jídla a opláchněte je studenou nebo teplou vodou (při max. teplotě 35°C [95°F], pomocí ručního postřikového předmytí.

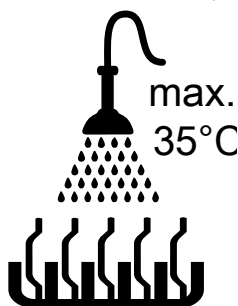

**UPOZORNĚNÍ**

Pokud nedojde k odstranění zbytků mycího prostředku, který se případně použil při ručním předmytí, může dojít k poruše myčky nádobí a k ohrožení výsledku mytí.



**DŮLEŽITÉ**

Toto zařízení smí být používáno pouze k mytí talířů, nádob atd. (viz výše); nepoužívejte ho k mytí zvířat nebo potravin (např. ovoce, zelenina, maso nebo ryby).

### I.3 Typ stojanu a vkládání

Šálky a sklenice různých rozměrů vložte do přiloženého koše dnem vzhůru, a to také pomocí speciální nádoby na příbory.

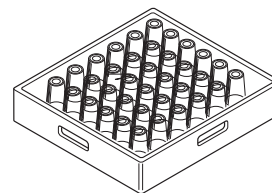

**POZNÁMKA:**

Koš na mytí nádobí, které mají nestandardní tvary a rozměry, jsou k dispozici na vyžádání.

### I.4 Použití



**DŮLEŽITÉ**

- Aby byla zaručena dezinfekce nádobí, umyjte nejméně 3 prázdné koše při nejnižší rychlosti. To umožní, aby všechny části zařízení dosáhly pracovní teploty. Pokud spotřebič stojí, nebo jsou dveře otevřené po delší dobu, postup opakujte.
- Během běžného denního provozu měňte vodu v nádrži alespoň dvakrát denně.

Plnicí a ohřívací fáze skončila, když se na displeji rozsvítí ukazatel teploty vody.

Zařízení je připraveno k použití.

- Otevřete dveře.
- Pouze u modelu bez dávkovače mycího prostředku - nalijte do nádrže požadované množství mycího prostředku.
- Vložte koš obsahující špinavé nádobí. Zavřete dveře a stiskněte tlačítko START, rozsvítí se kontrolka mycího cyklu a spustí se mycí cyklus:
- Chcete-li zastavit mycí cyklus, jednoduše otevřete dveře.
- Chcete-li pokračovat v mycím cyklu, zavřete dveře. Cyklus se obnoví od okamžiku, kdy byl přerušen.
- Otevřete dveře a vyjměte rošt obsahující čisté nádobí.



**UPOZORNĚNÍ**

Použití "pěnivých/mycích prostředků neurčených" pro myčky, nebo obecně mycích prostředků použitých jinak, než předepsal výrobce, může způsobit poškození myčky nádobí a ohrozit výsledky mytí.

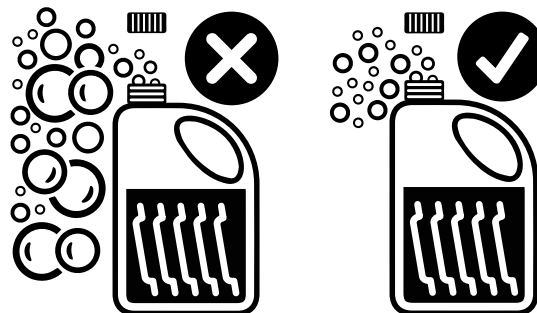

**POZNÁMKA:**

Chcete-li dosáhnout vynikající účinnosti mytí, používejte mycí prostředek, prostředek na oplachování a odvápnovací prostředek doporučený společností Electrolux Professional. Na webových stránkách společnosti Electrolux Professional otevřete "Příslušenství a spotřební materiál" a přejděte na kartu zařízení pro mytí nádobí a objednejte si nejvhodnější mycí prostředky a příslušenství.

## ČESKY

### I.5 Mycí cykly

Mycí cyklus zahrnuje jedno mytí horkou vodou a saponátem (min. 55°C [131°F]) a jedno opláchnutí horkou vodou a leštředem (min. 82 °C [180°F]).

**Tabulka časů: standardní doba cyklu s přívodní vodou na 50°C [122°F]**

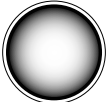
<b>Model</b>	 
EXS.... - NXS.... - VXS.... - ZXS.... - ES.... - NS.... - VS.... - ZS....	120 s
ESGWM - ZSGWM	90 - 120 s



#### POZNÁMKA:

Standardní doba cyklu se může lišit, pokud se teplota vody na vstupu a/nebo topná tělesa kotle liší od výše uvedených.

Zařízení prodlouží dobu cyklu, pokud voda v kotli nedosáhla minimální teploty pro správné oplachování.

Doby cyklu a teplota mohou být přizpůsobeny (např. prodloužení doby a teploty máchání). Doby cyklu by měl nastavovat pouze odborný personál.

## J DENNÍ ČIŠTĚNÍ



### VAROVÁNÍ

Viz "Bezpečnostní informace".

#### J.1 Čištění zařízení

Čištění se musí provádět po každém denním použití. Použijte horkou vodu, v případě potřeby neutrální čisticí prostředek/čistič a měkký kartáč nebo houbu. Pokud použijete jiný typ mycího prostředku, pečlivě dodržujte pokyny výrobce a dodržujte bezpečnostní zásady uvedené v informačních listech dodaných s výrobkem nebo látkou.

Doporučujeme zařízení čistit (z vnější strany a v případě potřeby i uvnitř) pomocí produktů, které jsou z více než 90 % biologicky odbouratelné, aby se snížil dopad znečišťujících látek na životní prostředí.



#### UPOZORNĚNÍ

K čištění nerezových povrchů nepoužívejte drátěnky nebo podobné prostředky. Nepoužívejte čisticí prostředky obsahující chlór.



### VAROVÁNÍ

Při používání chemikálií dodržujte bezpečnostní pokyny a doporučené dávkování na obalu. Viz kapitola A.3 *Osobní ochranné prostředky* o manipulaci s chemickými výrobky.



#### J.2 Konec provozu

- Otevřete dveře a vyjměte rošt obsahující čisté sklenice a šálky.

- V závislosti na modelu vyjměte plochý filtr "C" a přepad "A".

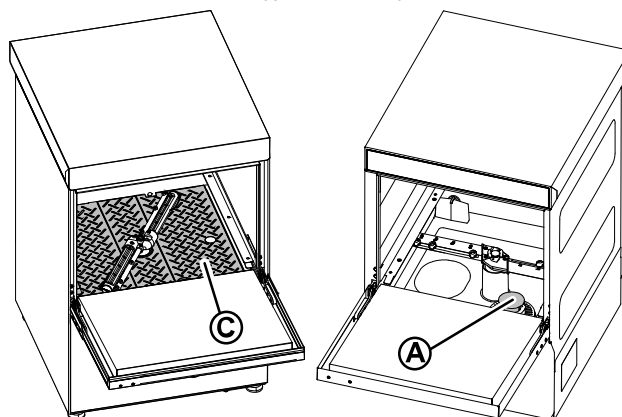

- Modely bez vypouštěcího čerpadla.**
  - Demontujte pouze přepadové potrubí.
- Modely s vypouštěcím čerpadlem.**
  - Demontujte přepadové potrubí. Zavřete dveře. Vyberte vypouštěcí cyklus stisknutím tlačítka VYPOUŠTĚNÍ na minimálně 5 sekund, dokud není mycí nádrž prázdná.
- Vypněte myčku stiskem tlačítka ZAP/VYP.

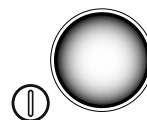

- Vyčistěte nádrž.
  - Odstraňte zbytky ze dna nádrže houbou a omyjte čistou vodou.
- K čištění použijte prostředek na mytí nádobí nebo roztok vody a octa. Nepoužívejte abrazivní čisticí prostředky nebo prostředky, které by mohly poškodit vnitřní součásti.
- K odstranění usazenin použijte houbičku nebo kartáč s měkkými plastovými štětinami.
- Vypněte napájení před zařízením.
- Zavřete kohoutek přívodu vody.
- Vraťte plochý filtr a přepad.
- Vyšroubujte kruhové matice "H" a odstraňte mycí "3" a oplachovací ramena "4".

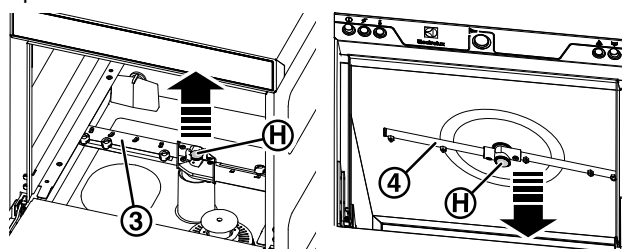

- Pečlivě očistěte všechny součásti proudem vody a neutrálním čisticím prostředkem, případně měkkým kartáčem



nebo houbičkou. K čištění otvorů trysek nepoužívejte ostré nástroje, mohli byste je poškodit. V případě vzniku vodního kamene ošetřete jednotku speciálním přípravkem na prevenci vodního kamene podle pokynů k použití přípravku.

- Pomocí měkkého hadříku odstraňte veškeré zbytky na dveřích omytím čistou vodou.
- Po dokončení čištění vyměňte dříve odstraněné díly.

## K ÚDRŽBA

### K.1 Intervaly údržby

Intervaly kontroly a údržby závisí na skutečných provozních podmínkách zařízení a okolních podmínkách (výskyt prachu, vlhkosti apod.), proto nelze přesně stanovit časové intervaly. V každém případě se doporučuje pečlivá a pravidelná údržba zařízení, aby nedocházelo k přerušení provozu.

#### K.1.1 Preventivní údržba

Preventivní údržba snižuje prostoje a maximalizuje účinnost zařízení.

Servisní středisko může poskytnout poradenství ohledně nejlepšího plánu údržby, který má být zakoupen, na základě intenzity používání a stáří zařízení.

Doporučujeme uzavřít smlouvu o preventivní a plánované údržbě se servisním střediskem.

### K.2 Frekvence údržby

Doporučujeme provádět kontroly s frekvencí uvedenou v následující tabulce, která zajistí stálou účinnost zařízení:

Údržba, prohlídky, kontroly a čištění	Frekvence	Odpovědnost
Běžné čištění • Obecné čištění zařízení a jeho okolí	Denní	Obsluha
Běžné čištění • Každý měsíc odstraňte octem vodní kámen z mycích a oplachovacích trysek.	Měsíčně	Obsluha
Běžné čištění • Každý měsíc odstraňte vodní kámen odstraňovačem vodního kamene z mycích a oplachovacích trysek.	Měsíčně	Servis
Mechanické ochrany • Zkontrolujte jejich stav a případné deformace, uvolněné nebo odstraněné díly.	Měsíčně	Servis
Ovladače • Zkontrolujte mechanickou část, praskliny nebo deformace, utažení šroubů: Zkontrolujte čitelnost a stav nápisů, samolepek a symbolů a v případě potřeby je obnovte.	Ročně	Servis
Konstrukce zařízení • Odvápněte bojler, vnitřní plochy nádrže a potrubí zařízení.	Ročně	Servis
Konstrukce zařízení • Vnitřní hadice leštidla a peristaltický dávkovač mycího prostředku se musí pravidelně udržovat.	Ročně	Servis
Konstrukce zařízení • Pokud je instalován systém úspory energie, vyčistěte žebrovanou cívku.	Ročně	Servis

Údržba, prohlídky, kontroly a čištění	Frekvence	Odpovědnost
Konstrukce zařízení • Utažení hlavních svorníků (šrouby, upevňovací systémy atd.) zařízení	Ročně	Servis
Bezpečnostní štítky • Zkontrolujte čitelnost a stav bezpečnostních upozornění.	Ročně	Servis
Elektrický ovládací panel • Zkontrolujte elektrické součásti instalované uvnitř elektrického ovládacího panelu. Zkontrolujte zapojení mezi elektrickým panelem a díly zařízení.	Ročně	Servis
Elektrický přípojný kabel a zástrčka • Zkontrolujte připojovací kabel (v případě potřeby vyměňte) a zástrčku.	Ročně	Servis
Celková důkladná revize zařízení • Zkontrolujte všechny komponenty, elektrický systém, korozi, trubky ...	Každých 10 let <sup>1</sup>	Servis

1. Zařízení bylo projektováno a zkonstruováno pro životnost přibližně 10 let. Po uplynutí této doby (od uvedení do provozu) musí být zařízení podrobena celkové kontrole a revizi. Některé příklady doporučených kontrol jsou uvedeny níže.

### K.3 Bezpečnostní opatření v případě dlouhodobé odstávky

Pokud nebudete zařízení po delší dobu používat, proveďte následující opatření:

- zavřete přívodní vodovodní kohout/-y;
- úplně vypusťte nádrž/-e;
- odstraňte a opatrně vyčistěte filtry;
- úplně vypusťte bojler;
- vytáhněte zástrčku ze síťové zásuvky;
- úplně vypusťte vestavěné hadice dávkovače. vyjměte je z nádrží;
- pečlivě vyčistěte vnitřní části zařízení;
- vyčistěte skříň umytím všech povrchů z nerezavějící oceli hadříkem navlhčeným parafinovým olejem, abyste vytvořili ochranný film;
- nechte dveře otevřené, aby dovnitř mohl proudit vzduch, a zabránilo se vzniku nepříjemných pachů;
- pravidelně prostory se zařízením větrejte.



#### POZNÁMKA:

Po provedení údržby zkontrolujte, zda zařízení může bezpečně pracovat, a zejména účinnost ochranných a bezpečnostních zařízení.

### K.4 Likvidace spotřebiče

Na konci životního cyklu nesmí být zařízení vyhozeno někde venku. Zařízení musí být zlikvidováno v souladu s platnými předpisy v zemi, kde je používáno.

Všechny kovové části jsou z nerezové oceli (AISI 304) a jsou demontovatelné. Plastové díly jsou označeny písmeny materiálu.

Symbol  na výrobku udává, že tento výrobek nepatří do domácího odpadu, ale je nutné ho správně zlikvidovat, aby nedošlo k případným negativním důsledkům na životní prostředí a lidské zdraví.

Informace o recyklaci tohoto výrobku získáte u obchodního zástupce nebo prodejce daného výrobku, v servisním středisku nebo ve službě pro likvidaci odpadu.

## L ODSTRANĚNÍ PORUCHY

### L.1 Obecné odstraňování problémů

Anomálie	Typ anomálie	Možné příčiny	Činnosti
Myčku nelze spustit	Zablokování	Myčka není připojena k hlavnímu zdroji napájení.	Zkontrolujte, zda je hlavní jistič zařízen v poloze ZAP.
		Dveře jsou otevřené.	Zavřete dveře.
		Kohoutek je zavřený.	Otevřete vodovodní kohoutek.
		Filtr přívodu vody je ucpaný.	Vyčistěte filtr v přívodní hadici.
		Příliš nízký tlak v hydraulickém okruhu.	Zkontrolujte minimální tlak v síti.
		Přepad není na svém místě (pouze pro zařízení bez vypouštěcího čerpadla).	Správně vložte přepad.
Myčka nemyje dobře.	Ztráta výkonu.	Před vložením nádobí do košů nedošlo k oškrábání nečistot	Před vložením do košů oškrabte nečistoty z nádobí.
		Mycí ramena jsou zanesena pevnými zbytky jídel. Zbytky jídla nebyly odstraněny z nádobí.	Zkontrolujte, zda nejsou mycí trysky ucpané pevnými zbytky jídel.
		Mycí ramena nejsou správně nainstalována.	Zkontrolujte integritu mycích ramen. Mycí ramena vyjměte a znovu nasadte.
		Nádobí není správně umístěno do košů.	Zkontrolujte, zda je nádobí správně umístěno v koších.
		Dávkování mycího prostředku není správné.	Zavolejte servisní středisko pro mycí a oplachovací prostředky.
		Nádržka na mycí prostředek je prázdná.	Zkontrolujte, zda je v nádržce mycí prostředek, a v případě potřeby jej doplňte.
		Čerpadlo mycího prostředku nefunguje.	Zavolejte servisní středisko pro mycí a oplachovací prostředky.
		Sací filtr mycí nádrže je špinavý.	Důkladně vyčistěte sací filtr mycí nádrže.
Sklenice a talíře nejsou správně usušené.	Ztráta výkonu.	Nádržka oplachovacího prostředku je prázdná.	Zkontrolujte, zda je v nádržce oplachovací prostředek, a v případě potřeby jej doplňte.
		Čerpadlo oplachovacího prostředku nefunguje.	Zavolejte servisní středisko pro mycí a oplachovací prostředky.
		Teplota vody v oplachovacím modulu je nízká.	Zavolejte do servisního střediska
		V mycí nádrži je přítomen pěnivý mycí prostředek.	Zkontrolujte, zda nebylo nádobí před vložením do myčky ponořeno do pěnivého mycího prostředku (např. mycího prostředku pro ruční mytí). Používejte pouze "nepěnové" produkty pro profesionální myčky nádobí.
Kondenzace na sklenicích.	Ztráta výkonu.	Nádržka oplachovacího prostředku je prázdná.	Zkontrolujte, zda je v dávkovači oplachovací prostředek, a v případě potřeby jej doplňte.
		Čerpadlo oplachovacího prostředku nefunguje.	Zavolejte servisní středisko pro mycí a oplachovací prostředky.

Anomálie	Typ anomálie	Možné příčiny	Činnosti
Skrvny na sklenicích.	Ztráta výkonu.	V mycí nádrži je přítomen pěnový mycí prostředek.	Používejte pouze "nepěnové" produkty pro profesionální myčky nádobí.
		Dávkování oplachovacího prostředku není správné.	Zavolejte servisní středisko pro mycí a oplachovací prostředky.
		Tvrdost vody je příliš vysoká nebo příliš nízká.	Upravte množství mycího a oplachovacího prostředku. Zavolejte servisní středisko pro mycí a oplachovací prostředky.
Nadměrné množství pěny v nádrži.	Ztráta výkonu.	Zbytky potravin nebo mycího prostředku používaného při ručním předmytí zůstávají na nádobí.	Z nádobí odstraňte zbytky jídla nebo mycího prostředku.
		Teplota mycí vody je příliš nízká.	Kontaktujte servisní středisko pro mycí a oplachovací prostředky a nastavte teplotu podle specifikací mycího prostředku.
		V mycí nádrži je přítomen pěnový mycí prostředek.	Vypusťte a doplňte nádrž vodou, dokud pěna nezmizí.
Šmouhy nebo skvrny na sklenicích.		Příliš mnoho oplachovacího prostředku.	Snižte množství oplachovacího prostředku. Zavolejte servisní středisko pro mycí a oplachovací prostředky.
Nízký tlak z mycích ramen.	Ztráta výkonu	Filtr nádrže je ucpaný. Filtr mycího čerpadla je ucpaný. Odtoková hadice je ucpaná. Mycí čerpadlo nefunguje správně.	Vyčistěte filtr nádrže. Vyčistěte filtr mycího čerpadla. Zavolejte servisní středisko. Zavolejte servisní středisko.
Nízký tlak z oplachovacích ramen.	Ztráta výkonu	Oplachovací ramena jsou ucpaná. Tlak vody za redukci tlaku je menší než 1 bar.	Vyčistěte oplachovací ramena. Zavolejte servisní středisko.
Myčka je vypnutá, ale spotřebič se stále plní vodou.	Ztráta výkonu.	Vstupní ventil je poškozen.	Zavřete kohoutek nebo kohoutky přívodu vody a zavolejte servisní středisko.
Kontrolka mycího cyklu nesvítí.	Ztráta výkonu	Voda v mycí nádrži nedosahuje nastavené teploty.	Zavolejte servisní středisko.
		Voda v bojleru nedosahuje nastavené teploty.	Zavolejte servisní středisko.
Mycí čerpadlo nefunguje.	Zablokování	Mycí čerpadlo je ucpané.	Zavolejte servisní středisko.
Vypouštěcí čerpadlo nefunguje.	Ztráta výkonu	Došlo k ucpaní vypouštěcího čerpadla.	Zavolejte servisní středisko.

**Pokud závada přetrvává i po provedení výše uvedených kontrol, obraťte se na zákaznický servis. Nezapomeňte specifikovat:**

- A. typ chyby;
- B. PNC spotřebiče (číselný kód produktu);
- C. sériové č. (sériové číslo zařízení).



**DŮLEŽITÉ**

PNC a sériové číslo spotřebiče jsou nezbytné pro identifikaci typu spotřebiče a data výroby.



**POZNÁMKA:**

Podrobné informace o řešení potíží naleznete v úplné uživatelské příručce na webu.

## Előszó



A telepítési, üzemeltetési és karbantartási kézikönyv (a továbbiakban a kézikönyv) ellátja a felhasználót a berendezés (vagy a „készülék,„) helyes és biztonságos használatához szükséges információkkal.

A következőket nem szabad a figyelmeztetések hosszú és pontos listájának tekinteni, hanem olyan utasításkészletnek, amely alkalmas a berendezés teljesítményének minden tekintetben történő javítására, és mindenekelőtt alkalmas személyek és állatok sérülésének, valamint a nem megfelelő üzemeltetési eljárások miatti károknak a megelőzésére.

A berendezés szállításában, telepítésében, üzembe helyezésében, használatában és karbantartásában, javításában és szétszerelésében érintett minden személynek tanulmányoznia kell és alaposan át kell olvasnia a jelen kézikönyvet a különböző műveletek elvégzése előtt annak érdekében, hogy elkerülje a rossz és helytelen beavatkozásokat, amelyek veszélyeztethetik a berendezés épségét, illetve veszélyesek lehetnek az emberekre. Ügyeljen arra, hogy rendszeresen tájékoztassa a felhasználót a biztonsági előírásokról. Ugyancsak fontos, hogy utasításokkal lássa el és naprakész szinten tartsa a berendezés üzemeltetésére jogosult személyzetet a berendezés használatára és karbantartására vonatkozóan.

A kézikönyvnek a kezelők számára elérhetőnek kell lennie, és gondosan meg kell őrizni azon a helyen, ahol a berendezést használják, hogy mindig kéznél legyen tanulmányozásra kétség esetén, illetve amikor csak szükséges.

Ha a kézikönyv elolvasása után még mindig kétségei vannak a berendezés használatával kapcsolatban, ne habozzon kapcsolatba lépni a gyártóval vagy a hivatalos szervizközponttal, hogy gyors és pontos segítséget kapjon a berendezés jobb üzemeltetése és maximális hatékonysága érdekében. A berendezés használatának minden szakaszában mindig tartsa be a biztonságra, a munkahelyi higiéniára és a környezet védelmére vonatkozó aktuális előírásokat. A felhasználó felelőssége annak biztosítása, hogy a berendezést csak az emberek, az állatok és a tulajdon biztonsága szempontjából optimális körülmények között indítsák el és működtessék.



### FONTOS

- A gyártó semmilyen felelősséget nem vállal a készüléken a kézikönyvben adott utasítások betartása nélkül végrehajtott műveletekért.
- A gyártó fenntartja magának a jogot a jelen kiadványban bemutatott készülék előzetes értesítés nélkül történő módosítására.
- A jelen kézikönyv semmilyen része nem sokszorosítható.
- A jelen kézikönyv digitális formátumban történő eléréséhez:
  - forduljon a márkakereskedőhöz vagy a hivatkozott ügyfélszolgálathoz;
  - töltsse le a legújabb és naprakész kézikönyvet a webhelyről;
- A kézikönyvet mindig egy könnyen hozzáférhető helyen, a berendezés közelében kell tartani. A berendezés kezelőinek és a karbantartási személyzetnek mindig lehetősége legyen arra, hogy könnyen megtalálja és tanulmányozza azt.

## Tartalom

A	BIZTONSÁGI INFORMÁCIÓK .....	134
A.1	Általános információk .....	134
A.2	Általános biztonság .....	134
A.3	Személyi védőfelszerelések .....	135
A.4	Vízhálózatra csatlakoztatás .....	135
A.5	Elektromos csatlakoztatás .....	136
A.6	A berendezés tisztítása és karbantartása .....	136
A.7	A berendezés hulladékba helyezése .....	136
B	JÓTÁLLÁS .....	138
B.1	Jótállási feltételek és kizárások .....	138
C	ÁLTALÁNOS BIZTONSÁGI SZABÁLYOK .....	138
C.1	Bevezetés .....	138
C.2	Mechanikus biztonsági jellemzők, veszélyforrások .....	138
C.3	A berendezésen telepített védőeszközök .....	138
C.3.1	Védőburkolatok .....	138
C.3.2	Biztonsági berendezések .....	138
C.4	Biztonsági jelek, amelyeket a gépen vagy a közelében kell elhelyezni .....	139
C.5	Használati és karbantartási utasítások .....	139
C.6	Ésszerűen előrelátható, helytelen használat .....	139
C.7	A használat vége .....	139
C.8	A fennmaradó kockázatok .....	139
D	ÁLTALÁNOS INFORMÁCIÓK .....	140
D.1	Bevezetés .....	140
D.2	Meghatározások .....	140
D.3	Gép azonosító adatai .....	141
D.4	Hogyan kell beazonosítani a műszaki adatokat .....	141
D.4.1	Hogyan kell értelmezni a gyári leírást .....	141
D.5	Felelősség .....	141
D.6	Copyright .....	142
D.7	A kézikönyv megőrzése .....	142
D.8	A kézikönyv címzettjei .....	142
E	NORMÁL HASZNÁLAT .....	142
E.1	Rendeltetésszerű használat .....	142
E.2	A berendezés üzemeltetésére jogosult személyzet jellemzői .....	142
E.3	A berendezés normál használatára kiképzett személyzet jellemzői .....	142
E.4	A berendezés normál használatára kiképzett kezelő .....	142
F	MŰSZAKI ADATOK .....	142
F.1	Főbb műszaki jellemzők .....	142
G	TERMÉKLEÍRÁS .....	143
G.1	Általános leírás .....	143
G.2	A gép áttekintése .....	143
H	KEZELŐPANEL LEÍRÁSA .....	144
H.1	Kezelőpanel leírása .....	144
I	KEZELÉS .....	145
I.1	Indítás .....	145
I.2	A rácsok megrakása edényekkel .....	145
I.3	Edénytartó kosár típus és megrakodás .....	146
I.4	Üzemeltetés .....	146
I.5	Mosogató ciklus .....	146
J	NAPI TISZTÍTÁS .....	146
J.1	Gép tisztítása .....	146
J.2	Szolgáltatás vége .....	147
K	KARBANTARTÁS .....	147
K.1	Karbantartási időközök .....	147
K.1.1	Megelőző karbantartás .....	147
K.2	A karbantartás gyakorisága .....	147
K.3	Óvintézkedések hosszú használaton kívüli időszakok esetén .....	148
K.4	A berendezés hulladékba helyezése .....	148
L	HIBAELHÁRÍTÁS .....	149
L.1	Általános hibaelhárítás .....	149

## A BIZTONSÁGI INFORMÁCIÓK

### A.1 Általános információk

A berendezés biztonságos használata és a kézikönyv megfelelő megértése érdekében tisztában kell lennie a dokumentációban használt kifejezésekkel és tipográfiai konvenciókkal. A kézikönyvben a következő szimbólumok szolgálnak a különböző típusú veszélyek jelzésére és azonosítására:



#### FIGYELMEZTETÉS

Veszély a kezelők egészségére és biztonságára.



#### FIGYELMEZTETÉS

Áramütés veszélye - veszélyes feszültség.



#### VIGYÁZAT

A berendezés vagy a termék károsodásának veszélye.



#### FONTOS

Fontos utasítások vagy termékinformációk



Ekvipotencialitás



A készülék használata előtt olvassa el az utasításokat



Pontosítások és magyarázatok





### A.2 Általános biztonság

- A készüléket nem használhatják korlátozott fizikai, érzékszervi vagy mentális képességekkel élő, illetve kellő tapasztalattal és a készülékre vonatkozó ismeretekkel nem rendelkező személyek (beleértve a gyerekeket), kivéve, ha a biztonságukért felelős személyek a készülék használatára nézve instrukciókat adtak, és felügyeletet biztosítanak.
  - Ne hagyja, hogy gyermekek játsszanak a készülékkel.
  - Minden csomagolóanyagot és mosószert tartson a gyermekektől távol.
  - A tisztítást és a felhasználói karbantartást nem végezhetik felügyelet nélküli gyermekek.
- A megfelelő egyéni védőfelszerelésről a itt kaphat tájékoztatást: „A.3 Személyi védőfelszerelések„.
- A kézikönyv több illusztrációja a berendezést vagy annak részeit védőburkolatok nélkül vagy eltávolított védőburkolatokkal ábrázolja. Ez csupán a magyarázat céljából van így. Ne használja a berendezést a védőburkolatok nélkül, illetve kikapcsolt védőkészülékekkel.
- Ne távolítsa el, ne módosítsa, illetve ne tegye olvashatatlanná a berendezésen lévő biztonsági, veszély- és útmutató jelzéseket és címkéket.
- Ne távolítsa el, ne módosítsa, illetve ne tegye olvashatatlanná a gépen lévő címkéket.
- Ne távolítsa el, illetve ne módosítsa a gép biztonsági berendezéseit.

- Illetéktelen személyek nem léphetnek be a munkaterületre.
- Távolítsa el a munkaterületről minden gyúlékony terméket vagy tárgyat.

### A.3 Személyi védőfelszerelések

A gép hasznos élettartamának különféle szakaszai alatt használandó személyi védőfelszerelések (PPE) összefoglaló táblázata.

Szakasz	Védőruházat 	Biztonsági lábbeli 	Kesztyű 	Szemüveg 	Védősisak 
Szállítás	—	●	○	—	○
Kezelés	●	●	○	—	—
Kicsomagolás	○	●	○	—	—
Telepítés	○	●	● <sup>1</sup>	—	—
Normál használat	●	●	● <sup>2</sup>	○	—
Beállítások	○	●	—	—	—
Rutinszerű tisztítás	○	●	● <sup>1-3</sup>	○	—
Rendkívüli tisztítás	○	●	● <sup>1-3</sup>	○	—
Karbantartás	○	●	○	—	—
Szétszerelés	○	●	○	○	—
Leselejtezés	○	●	○	○	—
<b>Kulcs:</b>					
●	<b>PPE SZÜKSÉGES</b>				
○	<b>PPE RENDELKEZÉSRE ÁLL SZÜKSÉG ESETÉN VALÓ HASZNÁLATRA</b>				
—	<b>PPE NEM SZÜKSÉGES</b>				

1. Ezen műveletek közben vágásbiztos kesztyűt viseljen. A személyi védőfelszerelés kezelők, szakszemélyzet vagy felhasználók általi használatának elmulasztása maga után vonhatja az egészségre gyakorolt káros hatásoknak való kitétel (a modelltől függően).
2. Ezen műveletek közben a kesztyűknek hőállóknak kell lenniük és alkalmasnak arra, hogy a vízzel és a használt anyagokkal kapcsolatba kerüljenek (a szükséges egyéni védőfelszerelésekkel kapcsolatos tájékoztatásért tanulmányozza az anyagok biztonsági adatlapját). A személyi védőfelszerelés kezelők, szakszemélyzet vagy felhasználók általi használatának elmulasztása maga után vonhatja a kémiai kockázatnak való kitétel, és egészségkárosodást okozhat (a modelltől függően).
3. Ezen műveletek közben a kesztyűknek alkalmasnak kell lenniük arra, hogy a használt vegyi anyagokkal kapcsolatba kerüljenek (a szükséges egyéni védőfelszerelésekkel kapcsolatos tájékoztatásért tanulmányozza az anyagok biztonsági adatlapját). A személyi védőfelszerelés kezelők, szakszemélyzet vagy felhasználók általi használatának elmulasztása maga után vonhatja a kémiai kockázatnak való kitétel, és egészségkárosodást okozhat (a modelltől függően).

### A.4 Vízvezeték csatlakoztatás

- Az üzemi víznyomás kötelező minimális és maximális értéke:
  - 2 bar [200 kPa] és 5 bar [500 kPa];
- Ellenőrizze, hogy nem láthatók-e vízszivárgás jelei a berendezés legelső használata közben és után.

## A.5 Elektromos csatlakoztatás

- Az elektromos rendszereken végzett munkákat csak szakszemélyzet végezheti.
- Ha a tápkábel megsérül, azt az Ügyfélszolgálatnak vagy mindenképpen szakembernek kell cserélnie bármilyen veszély megelőzése érdekében.

## A.6 A berendezés tisztítása és karbantartása

- A megfelelő egyéni védőfelszerelésekre vonatkozóan lásd: „A.3 Személyi védőfelszerelések„.
- Mielőtt bármilyen karbantartási műveletet elkezdené, helyezze a berendezés biztonságos feltételek közé. Kösse le a készüléket az áramforrásról és gondosan húzza ki az elektromos vezetékét, ha van ilyen.
- A modelltől és az elektromos csatlakozás típusától függően a kábelt és a dugót a karbantartási műveletek közben olyan helyen kell tartani, hogy a munkát végző személyzet jól láthassa.
- Ne érjen hozzá a géphez nedves kézzel vagy lábbal, illetve mezítláb.
- Ne távolítsa el a biztonsági védőburkolatokat.
- Megfelelő védelemmel rendelkező létrát használjon a magasról elérhető gépeken végzett munkához.
- Tartsa be a különféle rutinszerű és rendkívüli karbantartási műveletek követelményeit. Az utasítások be nem tartása veszélyhelyzetet hozhat létre a személyzet számára.
- A rendkívüli karbantartási, ellenőrzési és nagyjavítási tevékenységeket csak szakszemélyzet vagy az Ügyfélszolgálat végezheti el, megfelelő személyi védőfelszereléssel (biztonsági lábbelik és kesztyűk), szerszámokkal és segédeszközökkel ellátva.

## Rendes karbantartás

- Ne végezze a berendezés tisztítását vízszaggal.
- Ha a vegyi anyagokkal (mosogatószerrel, öblítőszerrel, vízkőoldóval stb.) való érintkezés közben nem alkalmaznak megfelelő biztonsági óvintézkedéseket (pl. egyéni védőfelszerelések), ez kémiai kockázatokat és esetleg egészségkárosodást idézhet elő. Ezért mindig vegye figyelembe az alkalmazott terméken lévő biztonsági táblákat és címkéket.

## Javítás és rendkívüli karbantartás

- A javítást és a rendkívüli karbantartást felhatalmazott szakszemélyzetnek kell végeznie. A gyártó semmiféle felelősséget nem vállal a gyártó részéről nem felhatalmazott technikus beavatkozása által okozott semmilyen meghibásodásért vagy kárért, és az a gyártó eredeti garanciáját is érvényteleníti.

## A.7 A berendezés hulladékba helyezése

- Az elektromos berendezéseken végzett munkákat csak szakképzett személyzet végezheti, a tápellátás leválasztása mellett.
- A szétszerelést szakképzett személyzetnek kell elvégeznie.
- A készüléket tegye használhatatlanná a tápkábel és mindenféle rekesz zárószerkezetének eltávolításával, hogy megakadályozza annak lehetőségét, hogy valaki belezárodjon.
- A megfelelő egyéni védőfelszerelésekre vonatkozóan lásd: „A.3 Személyi védőfelszerelések„.
- A gép leselejtezésekor a „CE„-jelölést, a jelen kézikönyvet és a készülékre vonatkozó egyéb dokumentumokat meg kell semmisíteni.



**FONTOS**

Őrizze meg gondosan a jelen utasításokat a különféle kezelők számára további tanulmányozásra.

## B JÓTÁLLÁS

### B.1 Jótállási feltételek és kizárások

Ha a termék vásárlására jótállás vonatkozik, a jótállás nyújtása a helyi törvényekkel összhangban, valamint a telepített és a rendeltetési célnak megfelelően használt termékhez igazodva történik, mégpedig a berendezésre vonatkozó dokumentációban leírt módon.

A jótállás akkor érvényes, ha az ügyfél kizárólag eredeti alkatrészeket használ, és az Electrolux Professional papíron és elektronikus formában rendelkezésre bocsátott felhasználói és karbantartási kézikönyvének megfelelően végzi a karbantartásokat.

Az Electrolux Professional azt javasolja, hogy az optimális eredmények és a termék hatékonyságának hosszú időn keresztül megtartása érdekében az Electrolux Professional által jóváhagyott tisztító, öblítő és vízkömentesítő szereket használjanak.

Az Electrolux Professional jótállása nem terjed ki a következőkre:

- a termék leszállításával és felvételével kapcsolatos szervizutak költsége;
- az üzembe helyezés;
- a használat/üzemeltetés betanítása;
- a kopó alkatrészek cseréje (és/vagy ellátására), hacsak a kopás nem olyan anyaghibából vagy kivitelezési hibából ered, amelyet a meghibásodástól számított egy (1) héten belül bejelentenek;
- a külső huzalozás javítása;
- a nem engedélyezett javítások, valamint az ezekből eredő és/vagy ezekkel okozott károk, hibák vagy hibás működések helyrehozása;
  - az elektromos rendszerek elégtelen és/vagy rendellenes kapacitása (áramerősség/feszültség/frekvencia, ezen belül az áramcsúcsok és/vagy kihagyások);
  - elégtelen vagy megszakított víz-, gőz-, levegő-, gázellátás (beleértve a szennyeződések és/vagy más tényezőket, amelyek nem felelnek meg az adott készülék műszaki követelményeinek);

- a gyártó jóváhagyásával nem rendelkező vízvezeték szerelési alkatrészek, elemek vagy tisztítószer jellegű fogyóeszközök;
- az ügyfél hanyagsága, helytelen használata, a készülék megfelelő dokumentációjában részletesen leírt használati és karbantartási utasítások helytelen alkalmazása vagy be nem tartása;
- helytelen vagy rossz minőségű: telepítés, javítás, karbantartás (beleértve azt, amikor engedéllyel nem rendelkező harmadik felek belepiszkálnak készülékbe, módosításokat vagy javításokat hajtanak végre benne), valamint a biztonsági rendszerek módosítása;
- Nem eredeti komponensek (pl. fogyóeszközök, kopó alkatrészek vagy egyéb alkatrészek) használata;
- termikus (pl. túlmelegedés/fagyás) vagy kémiai (pl. korrózió/oxidáció) stresszt kiváltó környezeti feltételek;
- olyan eset, ha a termékre idegen tárgyakat helyeznek vagy kapcsolnak hozzá;
- balesetek vagy vis major események;
- áruszállítás és árukezelés, beleértve a karcolásokat, bemélyedéseket, lepattogzásokat és/vagy más károsodásokat a termék felületén, hacsak ezek a károsodások anyag vagy kivitelezési hibából erednek és – ellenkező értelmű megállapodás híján - a szállítástól számítva egy (1) héten belül bejelentésre kerülnek;
- olyan termék, amelyről leszedték az eredeti sorszámkat vagy megváltoztatták őket, vagy azokat nem lehet könnyen megállapítani;
- villanyégők, szűrők és fogyó alkatrészek cseréje;
- azok a tartozékok és szoftverek, amelyeket az Electrolux Professional nem hagyott jóvá vagy nem specifikált.

A jótállás nem terjed ki a tervezett karbantartási tevékenységekre (és az ezekhez szükséges alkatrészekre), illetve a tisztítószer készletekre, hacsak ezekről valamilyen helyi megállapodás a helyi feltételek alapján külön nem rendelkezik.

Az engedéllyel rendelkező ügyfélszolgálatok listáját keresse az Electrolux Professional weboldalán.

## C ÁLTALÁNOS BIZTONSÁGI SZABÁLYOK

### C.1 Bevezetés

A berendezések elektromos és/vagy mechanikus biztonsági készülékekkel vannak ellátva a dolgozók és a berendezés védelmére.

Ennélfogva a felhasználónak tilos kiszednie az ilyen készülékeket vagy bármit változtatnia rajtuk. A gyártó elhárít minden felelősséget, amennyiben ezeket megbabrálták vagy nem használták.

### C.2 Mechanikus biztonsági jellemzők, veszélyforrások

A gépen nincsenek éles szélek vagy kiálló elemek. A mozgó és üzemelő elemeket védő burkolatok csavarral a készülék házához vannak csavarozva, hogy megakadályozzák az elemek véletlenszerű elérését.

### C.3 A berendezésen telepített védőeszközök

#### C.3.1 Védőburkolatok

A berendezésen található védőburkolatok:

- rögzített védőburkolatok (például házak, burkolatok, oldalsó panelek stb.), amelyeket a berendezéshez és/vagy a kerethez rögzítenek csavarokkal vagy gyorscsatlakozóval, amelyeket csak szerszámokkal lehet eltávolítani vagy kinyitni;
- reteszelt mozgatható védőburkolatok (ajtó) a berendezés belsejébe való bejutáshoz;

- a készülék elektromos berendezéseinek szerelési ajtói, szerszámokkal nyitható zsanéros panelekből. Az ajtót nem szabad kinyitni, amikor a berendezés a tápellátáshoz van csatlakoztatva.

#### C.3.2 Biztonsági berendezések

A gép a következőkkel rendelkezik:

- egy sárga/piros főkapcsoló, amely vészleállítóként is funkcionál;
- reteszelés az elülső paneleken, ami hozzáférést biztosít a készülék belsejéhez;
- vészleállító nyomógombokat és ütközőket kell beszerezni a kosárkezelő asztalokra arra az esetre, ha a kosarak meghaladnák a menetet.



#### FONTOS

A kézikönyv több illusztrációja a gépet vagy annak részét védőburkolatok nélkül vagy eltávolított védőburkolatokkal ábrázolja. Ez csupán a magyarázat követelményei miatt van így. Soha ne működtesse a gépet a védőburkolatok nélkül, illetve kikapcsolt védőkészülékekkel.

## C.4 Biztonsági jelek, amelyeket a gépen vagy a közelében kell elhelyezni

Tiltás	Jelentés
	ne végezze a mozgó alkatrészek olajozását, kenését, javítását vagy beállítását
	ne távolítsa el a biztonsági eszközöket
	ne használjon vizet a tűzoltáshoz (az elektronikus alkatrészekre helyezve)
Veszély	Jelentés
	a kezek összezúzásának veszélye
	figyelem, forró felület
	áramütés veszélye (az elektromos alkatrészekben látható a feszültség jelzésével)

## C.5 Használati és karbantartási utasítások

A berendezésben mechanikai, termikus és elektromos jellegű kockázatok állnak fenn. Ahol lehetséges, a kockázatokat semlegesítették:

- közvetlenül, megfelelő tervezési megoldások segítségével.
- közvetett módon védőburkolatok, védelmi és biztonsági eszközök használatával.

Bármilyen rendellenes helyzet jelzésre kerül a kezelőpanel kijelzőjén.

A karbantartás során több kockázat is fennáll, mivel ezeket nem lehet megszüntetni, és konkrét intézkedések és óvintézkedések adoptálásával semlegesíteni kell.

Ne végezzen semmilyen ellenőrzést, tisztítást, javítást vagy karbantartást a mozgó alkatrészekben. A dolgozókat tisztán látható jelekkel kell tájékoztatni erről a tilalomról.

A berendezés hatékonyságának és helyes működésének biztosítása érdekében az időszakos karbantartást az ebben a kézikönyvben megadott utasításoknak megfelelően kell elvégezni.

Ügyeljen arra, hogy rendszeresen ellenőrizze az összes biztonsági eszköz helyes működését és az elektromos kábelek szigetelését, amelyeket sérülés esetén cserélni kell.

## C.6 Ésszerűen előrelátható, helytelen használat

Helytelen használat minden olyan használat, amely eltér a jelen kézikönyvben megadottól. A berendezés üzemeltetése során más típusú munkák vagy tevékenységek, amelyek helytelennek tekinthetők, és általánosságban kockázatokat vonnak maguk után a kezelők biztonsága és a készülék károsodása tekintetében, nem megengedettek. Ésszerűen előrelátható, helytelen használat tartalmazza a következőket:

- a berendezés karbantartásának, tisztításának és időszakos ellenőrzésének hiánya;
- strukturális változtatások vagy a működési logika módosításai;

- a védőburkolatok vagy a biztonsági eszközök babrálása;
- a személyi védőfelszerelés használatának elmulasztása a kezelők, a szakszemélyzet és a karbantartó személyzet részéről;
- a megfelelő tartozékok használatának elmulasztása (például nem megfelelő felszerelés vagy létrák használata);
- éghető vagy gyúlékony anyagokat, vagy mindenképpen olyan anyagok tartása a berendezés közelében, amelyek nem összeegyeztethetők a munkával, illetve nem odavalók a munkához;
- a berendezés rossz telepítése;
- olyan tárgyak vagy dolgok helyezése a berendezésbe, amelyek nem kompatibilisek a használatával, vagy amelyek károsíthatják a berendezést, sérülést okozhatnak vagy szennyezhetik a környezetet;
- felmászás a berendezésre;
- a berendezés helyes használatára vonatkozó követelmények be nem tartása;
- egyéb olyan tevékenységek, amelyek olyan kockázatokat eredményeznek, amelyeket a gyártó nem tud elhárítani.



## FIGYELMEZTETÉS

Az előzőekben ismertetett műveletek tilosak!

## C.7 A használat vége

Ha a készüléket már nem használják, tegye használhatatlanná a hálózati tápvezeték eltávolításával.

## C.8 A fennmaradó kockázatok

A berendezés számos olyan kockázattal rendelkezik, amelyet nem teljesen kiküszöböltek a tervezési szempontból vagy megfelelő védőeszközök felszerelésével. Mindazonáltal ezen útmutató révén a gyártó lépéseket tett kezelők tájékoztatására az ilyen kockázatok tekintetében, körültekintően jelezve az általuk használni szükséges személyi védőfelszereléseket. A kockázatok csökkentése érdekében az egység telepítése közben gondoskodjon megfelelő térről. Ezen körülmények megőrzése érdekében a berendezés körüli területeket mindig a következőképpen kell tartani:

- akadályoktól mentesen (pl. létrák, szerszámok, konténerek, dobozok stb.);
- tisztán és szárazon;
- jól megvilágítva.

Az Ügyfél teljes körű tájékoztatása érdekében a berendezésen maradt fennmaradó kockázatok az alábbiakban kerülnek jelzésre: az ilyen helyzeteket helytelennek és ezért szigorúan tiltottnak kell tekinteni.

A fennmaradó kockázat	A veszélyes helyzet leírása
Megcsúszás vagy elesés	A kezelő víz vagy szennyeződés következtében megcsúszhat a padlón
Elkapás, húzás vagy zúzás	A kezelő vagy a meghajtóban lévő más személyek elkapása vagy húzása a berendezés munkafázisában nem megfelelő műveletek miatt, például: <ul style="list-style-type: none"> <li>egy karnak a berendezés belsejébe helyezése egy elakadt állvány eltávolítása érdekében anélkül, hogy a berendezést vézskapcsoló működtetésével leállítaná;</li> <li>az állványkezelő rendszerhez való hozzáférés anélkül, hogy a berendezést vézskapcsoló működtetésével leállítaná.</li> </ul> <p>A nem megfelelő ruházat laza részekkel (például nyakkendők, sálak, kendők, nyakkendők stb.) vagy hosszú, nem összefogott haj viselése, amelyet a mozgó alkatrészek elkaphatnak.</p>
Égési sérülések/horzsolások (például fűtőelemek, hideg tálcá, hűtőkör lemezei és csövei)	A kezelő szándékosan vagy véletlenül megérint egyes komponenseket a berendezés belsejében védőkesztyű használata nélkül.
Szúrt sebek	A kezelő szándékosan vagy véletlenül megérint egyes éles szélekkel rendelkező komponenseket a berendezés tisztítása során védőkesztyűk használata nélkül.
Égési sérülések	A kezelő szándékosan vagy véletlenül megérint egyes komponenseket a berendezés belsejében vagy edényeket a kiadásnál kesztyűt használata nélkül vagy anélkül, hogy hagyná azokat lehűlni.

A fennmaradó kockázat	A veszélyes helyzet leírása
A felső végtagok megvágása	A kezelő erőszakosan bezárja az elülső paneleket.
Áramütés	Érintkezés áram alatt lévő részekkel feszültség alatt lévő elektromos panelekkel végzett karbantartási műveletek során
Leesés fentről	A kezelő beavatkozást végez a berendezésen nem megfelelő rendszereket használva a felső részhez való hozzáféréshez (például a létrát használ vagy felmászik rá)
Zúzóadás vagy sérülés	A szakszemélyzet nem tudja helyesen rögzíteni a kezelőpanelt a műszaki rekeszhez való hozzáféréskor. A panel hirtelen lezárulhat.
Zúzóadás vagy vágás	A felső végtagok sérülésének potenciális kockázata a védőtető zárási művelete alatt.
Rakományok felborulása	A berendezés vagy az azt tartalmazó csomagolás kezelésekor nem megfelelő emelőberendezések vagy tartozékok használata, illetve a rakomány kiegyensúlyozatlansága
Vegyí	A vegyi anyagokkal való érintkezés (pl. mosószer, öblítőszer, vízkő eltávolító stb.) megfelelő biztonsági óvintézkedések nélkül. Ezért mindig vegye figyelembe az alkalmazott terméken lévő biztonsági táblákat és címkéket.

**FONTOS**

Jelentős rendellenesség esetén (pl. rövidzárlat, a kapocsblokkból kilépő vezetékek, motorhibák, kopott elektromos kábelhüvely stb.) a kezelőnek azonnal ki kell kapcsolnia a berendezést.

## D ÁLTALÁNOS INFORMÁCIÓK

### D.1 Bevezetés

Az alábbiakban néhány információt talál a készülék rendeltetéséről, annak teszteléséről, valamint a felhasznált szimbólumok leírásáról (amely a figyelmeztetés típusát azonosítja), a kézikönyvben használt kifejezések meghatározásairól és a készülék felhasználója számára hasznos információkról.

### D.2 Meghatározások

Az alábbiakban felsoroljuk a kézikönyvben használt fő fogalmak meghatározását. Használat előtt alaposan olvassa el ezeket.

Kezelő	a berendezés telepítését, beállítását, használatát, karbantartását, tisztítását, javítását és szállítását végző személyzet.
Gyártó	Electrolux Professional SpA vagy az Electrolux Professional SpA által felhatalmazott bármilyen más szervizközpont.
Kezelő a berendezés normál használatára esetén	olyan kezelő, aki a berendezés normál használatára során felmerülő feladatokkal és veszélyekkel kapcsolatban tájékoztatást és képzést kapott.

Ügyfélszolgálat szerviz- és szaktechnikusa	a gyártó által megbízott/kiképzett kezelő, aki a balesetmegelőzési előírásokkal kapcsolatos szakmai és speciális képzésével, tapasztalataival és ismereteivel fel tudja mérni a gépen elvégzendő műveleteket, és felismeri és megelőzi a kockázatokat. Professzionizmusa kiterjed a mechanikai, elektrotechnikai és elektronikai területekre.
Veszély	az esetleges sérülés vagy egészségkárosodás forrása.
Veszélyes helyzet	minden olyan helyzetet, amikor egy kezelő egy vagy több veszélynek van kitéve.
Kockázat	a valószínűségek, valamint a sérülés vagy egészségkárosodás kockázatainak kombinációja veszélyes helyzetben.
Védőeszközök	olyan biztonsági intézkedések, amelyek meghatározott technikai eszközök (védőburkolatok és biztonsági eszközök) használatát foglalják magukban, amelyek védik a kezelőket a kockázatokkal szemben.
Védőburkolat	egy specifikus módon használt berendezés olyan eleme, amely védelmet nyújt fizikai akadály útján.

Biztonsági eszköz	egy olyan eszköz (a védőburkolattól eltérően), amely megszünteti vagy csökkenti a kockázatot; használható önmagában vagy a védőburkolattal kombinálva.
Vevő	a személy, aki megvásárolta a berendezést, és/vagy aki kezeli és használja azt (például társaság, vállalkozó, cég).
Vészleállító berendezés	a vészleállító funkció ellátására szolgáló elemek csoportja; a készülék elindítása egyetlen művelettel történik, ami megakadályozza vagy mérsékli, hogy milyen károk vagy sérülések érhetik az embereket/gépeket/vagyontárgyakat/állatokat.
Áramütés	az elektromos áram baleset következtében történő károsulása egy emberi testen.

### D.3 Gép azonosító adatai

A gépen található jelölés vagy adattábla reprodukciója az alábbiakban látható:

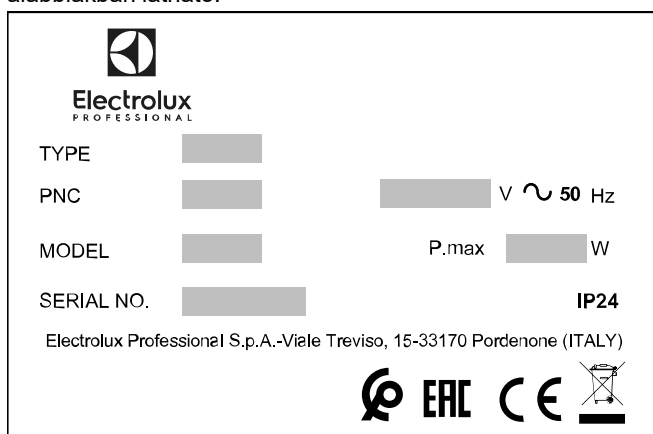

TÍPUS	gép típusa
PNC	termék számkódja
TÍPUS	kereskedelmi megnevezés
SOROZATSZ.	sorozatszám
220-240V 1N~	áramellátás feszültsége
50 Hz	áramellátás frekvenciája
2890 W	max. telepített teljesítmény
IP24	por- és vízvédelmi besorolás
CE	CE-jelölés
Electrolux Professional SpA Viale Treviso 15 33170 Pordenone Italy	gyártó



## FIGYELMEZTETÉS

Ne távolítsa el, ne módosítsa, illetve ne tegye olvashatatlaná a berendezésen lévő jelöléseket.



### FONTOS

A berendezés leselejtezésekor a jelölést meg kell semmisíteni.



### FIGYELEM!

A gép adattábláján megadott adatokra hivatkozzon a gyártóval való kapcsolattartás esetén (pl. pótalkatrészek megrendelésekor stb.).

### D.4 Hogyan kell beazonosítani a műszaki adatokat

A műszaki adatok beazonosításához olvassa le a névtábláról a termékről kapott gyári leírást (F. mod.), határozza meg a gép főbb adatait, majd olvassa el az erről szóló bekezdést (F. MŰSZAKI ADATOK).

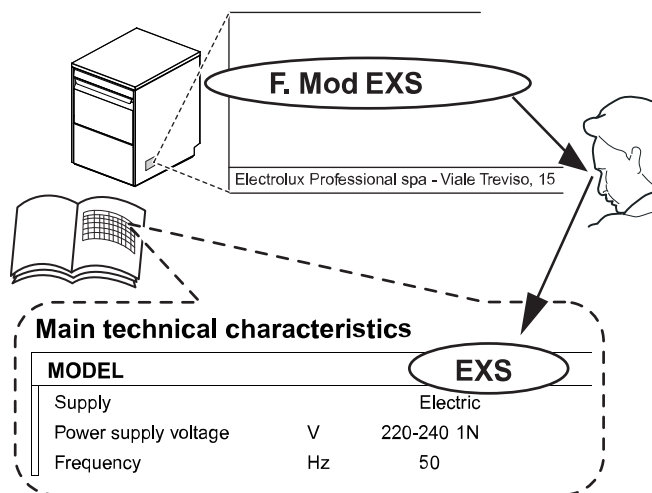

### D.4.1 Hogyan kell értelmezni a gyári leírást

A névtáblán szereplő gyári leírás az alábbi jelentéseket hordozza (alább néhány példát hozunk fel):

(1)	(2)	(3)	(4)
E	XS		
N	XS	G	U
E	S	G	C

(1) Márka E = Electrolux, Z = Zanussi, V = Veetsan, N = OEM (eredeti berendezésgyártó).

(2) Méret XS = Extra kicsi változat  
S = Kis változat

(3 - 5) Opciók  
60-6 = 60 Hz  
B = Öblítési rásegítő szivattyú  
R = Kerek kosár  
DD = Telepített mosogatószer-adagoló  
DP-P = Telepített leeresztő szivattyú  
G = Telepített mosogatószer-adagoló és leeresztő szivattyúk  
U = UK dugó  
C = Hideg öblítés  
TF = Tartályszűrő  
M = Több támogatás  
WM = A WaterMark rendelkezésnek való megfelelés

### D.5 Felelősség

**A gyártó semmilyen felelősséget nem vállal a következők által okozott károkért és üzemzavarokért:**

- a jelen kézikönyvben található utasítások be nem tartása;
- nem szakszerű módon kivitelezett javítási munkák, és a pótalkatrész-katalógusban szereplőektől eltérő alkatrészekkel végzett cserék (a nem eredeti pótalkatrészek és tartozékok beszerelése és használata negatívan befolyásolhatja a berendezés működését, és érvényteleníti az eredeti gyártói garanciát);
- nem szakember által végzett műveletek;
- jogosulatlan módosítások vagy műveletek;
- hiányzó, hiányos vagy nem megfelelő karbantartás;
- a berendezés helytelen használata;
- előre nem látható rendkívüli események;
- a gép tájékozatlan és/vagy szakképzetlen személyzet általi használata;
- a munkahelyi biztonsággal, higiéniával és egészségvédelemmel kapcsolatos jelenlegi rendelkezések alkalmazásának elmulasztása.

A gyártó semmilyen felelősséget nem vállal a felhasználó vagy a Vevő általi önkényes módosítások és átalakítások által okozott károkért.

A munkáltató, a munkahelyi vezető vagy a szerviztechnikus felelős a megfelelő és alkalmas személyi védőfelszerelés meghatározásáért és kiválasztásáért, amelyet a kezelőknek

## MAGYAR

viselni kell, a használat országában hatályos előírásoknak megfelelően.

A gyártó semmilyen felelősséget nem vállal a kézikönyvben található pontatlanságokért, ha azok nyomtatási vagy fordítási hiba miatt fordulnak elő.

A telepítési, használati és karbantartási kézikönyvnek a Vevő által a gyártóktól kapott minden kiegészítése a kézikönyv szerves részét képezi, ezért azokat azzal együtt kell tartani.

### D.6 Copyright

Ez a kézikönyv kizárólag a kezelő által történő tanulmányozásra szolgál, és csak az Electrolux Professional vállalat engedélyével adható át harmadik felek részére.

### D.7 A kézikönyv megőrzése

A kézikönyvet gondosan meg kell őrizni a berendezés teljes élettartama végéig, a selejtezésig. A kézikönyvnek a berendezéssel együtt kell maradnia átadás, eladás, bérlet, használatba adás vagy lízing esetén.

### D.8 A kézikönyv címzettjei

**Ez a kézikönyv a következő személyek részére készült:**

- a gép felhasználóinak munkáltatója és a munkahelyi vezető
- kezelők a gép normál használata esetén
- szaktechnikusok - Ügyfélszolgálat (lásd a szerviz kézikönyvet).

## E NORMÁL HASZNÁLAT

### E.1 Rendeltetésszerű használat

A gépet nagy teljesítményt és hatékonyságot biztosítására tervezték és optimalizálták.

Ezt a berendezést kifejezetten csak a megadott rendeltetési célra szabad használni, vagyis edények vízzel és meghatározott mosogatószerrel történő elmosására. Minden egyéb felhasználás szabálytalannak minősül.

### E.2 A berendezés üzemeltetésére jogosult személyzet jellemzői

A Vevő felelős annak biztosításáért, hogy a különböző feladatokra kijelölt személyek:

- elolvassák és megértsek a kézikönyvet;
- megfelelő képzésben és útmutatásban részesüljenek feladataik ellátásához, hogy azokat biztonságosan teljesítsék;
- speciális képzést kapjanak a berendezés megfelelő használatához.

### E.3 A berendezés normál használatára kiképzett személyzet jellemzői

A Vevő köteles gondoskodni arról, hogy a berendezés normál használatát végző személyzet feladataihoz megfelelő képzettséggel és jártassággal rendelkezzen, valamint biztosítsa saját és más személyek biztonságát.

A Vevő köteles gondoskodni arról, hogy személyzete megértse a kapott utasításokat, különösen a munkahigiénéit és biztonságot illetően a berendezés használata során.

### E.4 A berendezés normál használatára kiképzett kezelő

Legalább a következőkkel kell rendelkeznie:

- a technológia ismerete és a berendezés működtetésére vonatkozó konkrét tapasztalatok;
- megfelelő általános alapfokú oktatás és műszaki ismeretek a kézikönyv tartalmának elolvasásához és megértéséhez, beleértve a rajzok, jelek és piktogramok helyes értelmezését;
- elegendő műszaki ismeret a feladatai biztonságos elvégzéséhez a kézikönyvben meghatározottak szerint;
- a munkahigiéniai és biztonsági előírások ismerete.

Jelentős rendellenesség esetén (pl. rövidzárlat, a kapcsolokból kilépő vezetékek, motorhibák, kopott elektromos kábelhüvely stb.) a berendezés normál használatára kiképzett kezelőnek:

- azonnal ki kell kapcsolnia a berendezést a leválasztó kapcsolót „O” állásba forgatva vagy a berendezésen lévő fő vészkapcsolót működtetve;
- le kell zárnia a berendezés vízellátását a víz elzárásával.

## F MŰSZAKI ADATOK

### F.1 Főbb műszaki jellemzők

Modell		EXS.... NXS.... VXS.... ZXS....	ES.... NS.... VS.... ZS....	ESGC ZSGC	ESGWM ZSGWM
Tápfeszültség:		220-240 V 1N~	220-240 V 1N~	220-240 V 1N~	220-240 V 1N~
Átalakítható:		-	-	-	-
Gyakoriság	Hz	50 [60] <sup>1</sup>	50 [60] <sup>1</sup>	50	50
Max. teljesítmény	kW	2,89	2,89	2,89	3,25
Kazán fűtőelemek	kW	2,7	2,7	2,7	2,7
Tartály fűtőelemek	kW	2,4	2,4	2,4	2,4
Hálózati víznyomás	bar [kPa]	2 bar [200 kPa] 5 bar [500 kPa]	2 bar [200 kPa] 5 bar [500 kPa]	2 bar [200 kPa] 5 bar [500 kPa]	2 bar [200 kPa] 5 bar [500 kPa]
Befolyó víz hőmérséklete	°C [°F]	10 - 50 [50 - 122]	10 - 50 [50 - 122]	10 - 50 [50 - 122]	10 - 50 [50 - 122]
Befolyó víz keménysége	°f/d/°e	20/11/14 max	20/11/14 max	20/11/14 max	20/11/14 max
Víz elektromos áram vezetőképesége	µS/cm	< 400	< 400	< 400	< 400

Modell		EXS.... NXS.... VXS.... ZXS....	ES.... NS.... VS.... ZS....	ESGC ZSGC	ESGWM ZSGWM
Kloridok koncentrációja a vízben	ppm	< 20	< 20	< 20	< 20
Forróvíz-fogyasztás az öblítési ciklusban	l	2	2	2	2
Hidegvíz-fogyasztás az öblítési ciklusban	l	-	-	1	-
Kazánkapacitás	l	3	3	3	5
Tartálykapacitás	l	10	12	12	20
Normál programidő 50 °C-os vízellátásnál.	mp.	120	120	120	90-120
Magas zajszint <sup>2</sup>	dB(A)	LpA: 61 dB - KpA: 1,5 dB			
Védelmi besorolás		IP24			
Tápkábel		H07RN-F — 3x1,5 mm <sup>2</sup>			

1. Csak az EXSG6-ZXSG6-ZSG6 modellek esetén
2. A zajkibocsátási értékek az EN ISO 11204 szabvány szerint kerültek felmérésre.

## G TERMÉKLEÍRÁS

### G.1 Általános leírás

A készülék poharak, csészék, evőeszközök elmosására alkalmas.

Semmilyen körülmények között nem szabad más, a jelen kézikönyvben nem részletezett célokra vagy módokon felhasználni.

Ez a berendezés azért készült, hogy jobb munkakörnyezetet és nagyobb költséghatékonyságot biztosítson.

Ezeket a készülékeket éttermekben, kávéházakban, főzőközpontokban és nagyobb intézményekben használják. A

különböző betétekkel felszerelhető különleges edénytartó kosarak praktikus és könnyű használatot biztosítanak, hogy kiváló eredményeket lehessen elérni a mosogatással.

Az elektronikus rendszer teljes körű felügyeletet tesz lehetővé a mosogatás folyamata felett. A vezérlőpanelen egy kijelző is található, amely megmutatja az üzemi paramétereket és kijelez minden meghibásodást.

### G.2 A gép áttekintése

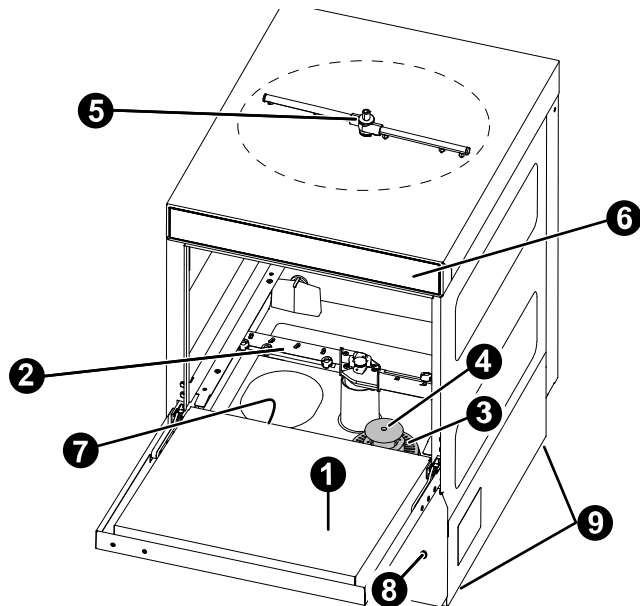

1	Ajtó
2	Alsó mosogató kar
3	Szivattyúsűrő
4	Túlfolyás
5	Felső mosogató kar

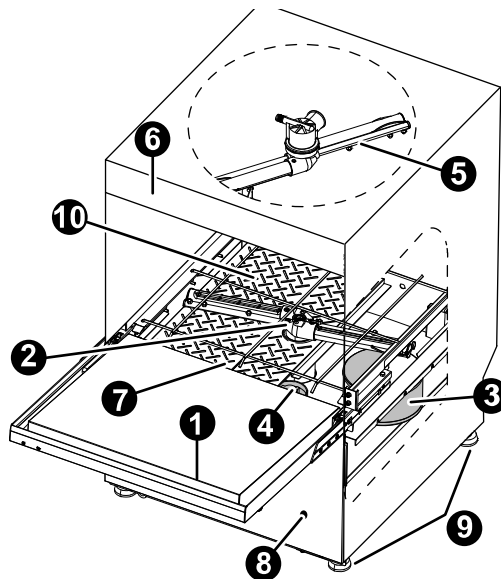

6	Kezelőpanel
7	Tartály fűtőeleme
8	Csavar az öblítőszer mennyiségének beállításához
9	Szabályozható lábak
10	Tartálysűrő (a modelltől függően)

## H KEZELŐPANEL LEÍRÁSA

### H.1 Kezelőpanel leírása

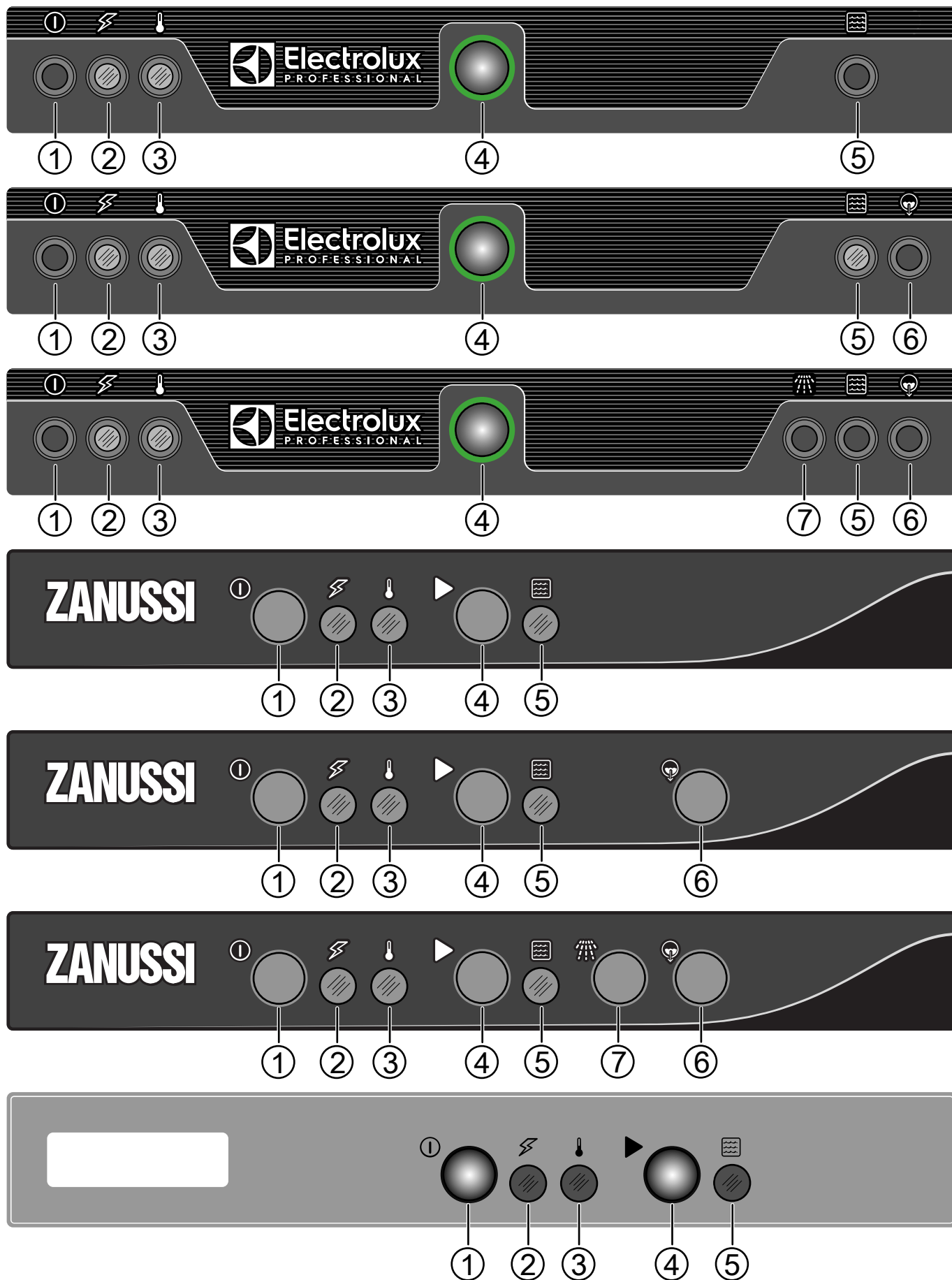

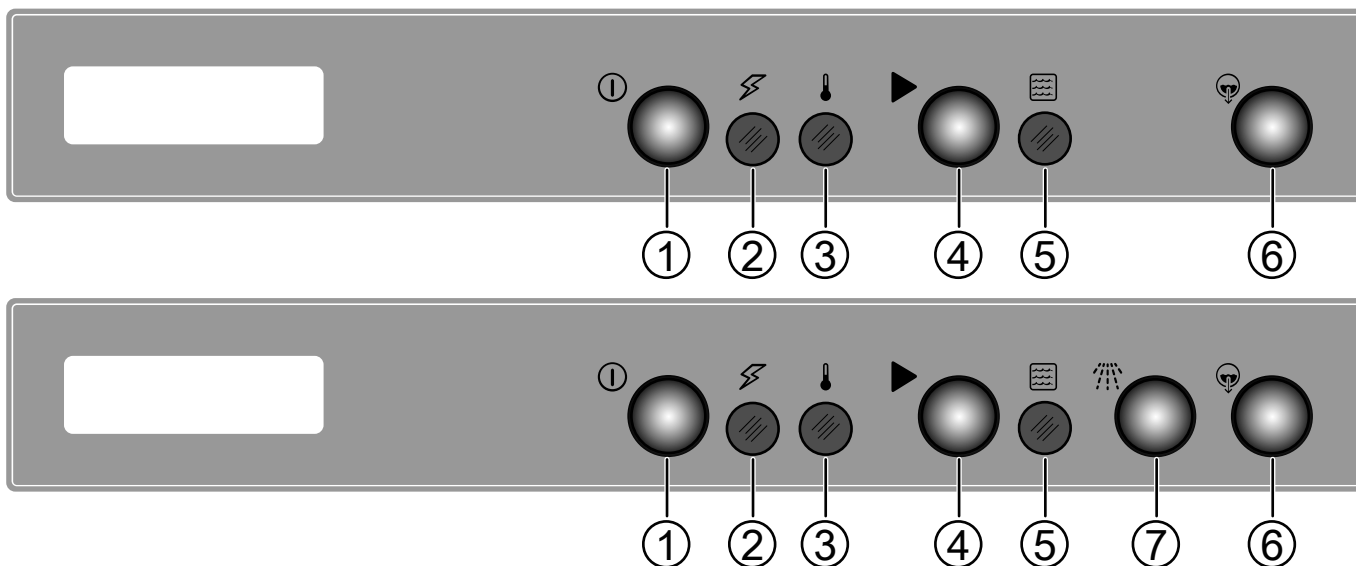

**1 BE/KI gomb**

A készülék aktiválásához nyomja meg ezt a gombot. Nyomja meg ismét az inaktíváláshoz.

**2 BE jelzőlámpa**

Amikor a berendezés be van kapcsolva, ez a jelzőlámpa felgyullad.

**3 Vízhőmérséklet jelzőlámpa**

Amikor a tartályban és a vízmelegítőben lévő víz eléri az üzemi hőmérsékletet, ez a jelzőlámpa felgyullad.

**4 START gomb**

Ez a gomb indítja el a mosogató ciklust. Ez a ciklus a normál mértékben szennyezett edények mosogatásához ajánlott.

**5 Mosogató ciklus jelzőlámpája**

Ez a jelzőlámpa világít, amikor elindítja a mosogató ciklust. Kialszik, amikor a mosogató ciklus befejeződött.

**6 Vízleeresztés gomb**

Nyomja meg ezt a gombot a mosogatótartály vizének leeresztéséhez. A ciklus kiválasztásakor kigyullad a gomb jelzőlámpája. Ez az opció csak a leeresztő szivattyúval működő modelleken áll rendelkezésre.

**7 Hideg öblítés gomb (a modelltől függően áll rendelkezésre)**

A mosogatói ciklus végén nyomja meg ezt a gombot a hideg öblítési ciklus indításához. Különösen alkalmas poharak öblítéséhez. A hideg öblítési ciklus időtartama összefügg azzal, hogy mennyi ideig nyomja meg ugyanazt a gombot.

**I KEZELÉS****I.1 Indítás****FIGYELEM!**

Futtasson le néhány ciklust edények nélkül, hogy kimossa minden esetleges ipari zsíradékot, amely bent maradt a tartályban és a csővezetékben.

- Nyissa ki a vízcsapot.
- Kapcsolja be a hálózati tápellátást.
- Nyissa ki az ajtót, és ellenőrizze, hogy a tartály összes eleme a megfelelő helyen van-e.
- Zárja be az ajtót, és nyomja meg a Be/Ki gombot.

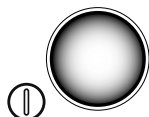

- Kigyullad a Be/Ki gomb jelzőlámpája, és azt mutatja, hogy a mosogatógép áram alatt van, továbbá hogy víz folyik a rendszerbe, és ott felfűtésre kerül.



- A feltöltési és felfűtési fázis akkor ér véget, amikor ez a jelzőlámpa a felgyullad:

**I.2 A rácsok megrakása edényekkel**

A készülék edények, poharak, csészék, evőeszközök, tartályok, valamint előkészítéshez, főzéshez és tároláshoz használt műanyag és/vagy acél gyűjtőedények, továbbá kerámia és/vagy fém főzőedények és eszközök elmosására alkalmas. Ajánlatos azonban kerülni a díszített edények elmosását, illetve azt, hogy az ezüstnemű behelyezés után más fémekkel érintkezzen.

**FONTOS**

A készülék nem távolítja el az edényekről az odaégett étellerakódásokat. Az odaégett étellerakódásokat tartalmazó edényeket a mosogatógépbe helyezés előtt mechanikusan/vegyszerekkel meg kell tisztítani. Mielőtt a rácsokat behelyezné a gépbe, tisztítsa le az edényekről az ételmaradékokat, és öblítse le őket hideg vagy meleg vízzel, max. 35 °C-os hőmérsékleten, egy kézi előmosogató spray-vel.

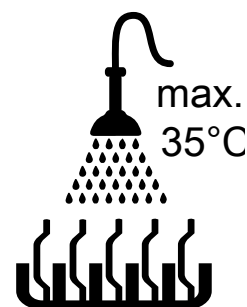

## MAGYAR



### VIGYÁZAT

Ha a kézi előmosáshoz esetleg használt mosogatószer maradványait nem sikerül eltávolítani, ez a mosogatógép hibás működéséhez vezethet, és leronthatja a mosogató teljesítményét.



### FONTOS

Ezt a készüléket kizárólag edények, tartályok stb. (lásd fentebb) elmosásra szabad használni, tilos benne állatokat vagy ételeket (pl. zöldséget, gyümölcsöt, húst vagy halat) mosni.

### I.3 Edénytartó kosár típus és megrakodás

Tegyen fejfelé lefelé különböző típusú csészéket és poharakat a kapott kosárba, és használja a különleges evőeszköz tartót is.

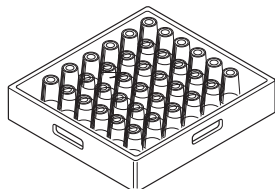

### FIGYELEM!

Az edények mosogatására szolgáló kosarak alakja eltér a standardtól, a méretek pedig igény szerint rendelhetők.

### I.4 Üzemeltetés



### FONTOS

- Az edények sterilizálásának a garantálása érdekében mosson el legalább 3 üres rácsot a legalacsonyabb sebességen. Ez lehetővé teszi, hogy a gép elérje az üzemi hőmérsékletet. Ismételje meg az eljárást, ha a készülék leállt, vagy az ajtót hosszabb időre kinyitották.
- A normál napi tevékenységek során nem szabad elfelejteni legalább naponta kétszer lecserélni a tartályban lévő vizet.

A feltöltési és felfűtési fázis akkor ér véget, amikor a víz-hőmérséklet jelzőlámpa felgyullad.

A készülék most már használatra kész.

- Nyissa ki az ajtót.
- Kizárólag a mosogatószer-adagoló nélküli modellek esetében öntse a kívánt mosogatószer-mennyiséget a tartályba.
- Tegye be a szennyezett edényeket tartalmazó rácsot. Zárja be az ajtót, és nyomja meg a START gombot, a mosogató ciklus jelzőlámpája felgyullad, és elindul a mosogató ciklus:
- A mosogatóciklus megállításához csak nyissa ki az ajtót.
- A mosogatóciklus folytatásához csukja be az ajtót. A ciklus ugyanonnan indul újra, ahol abbamaradt.
- Nyissa ki az ajtót, és vegye ki a tiszta edényeket tartalmazó rácsot.

## J NAPI TISZTÍTÁS



### FIGYELMEZTETÉS

Lásd: „Biztonsági információk„.

### J.1 Gép tisztítása

A tisztítást a használat után minden nap el kell végezni. Használjon forró vizet, szükség esetén semleges mosogatószert/tisztítószert, valamint puha keféket vagy szivacsot. Ha másféle típusú mosogatószert használ, gondosan olvassa el a gyártó utasításait, és tartsa be a termékhez vagy az anyaghoz kapott tájékoztatókban szereplő biztonsági szabályokat.



### VIGYÁZAT

A „habzó/nem specifikus„ mosogatószerek vagy a gyártó által előírtól eltérő módon használt mosogatószerek kárt tehetnek a mosogatógépben, illetve leronthatják a mosogató teljesítményét.

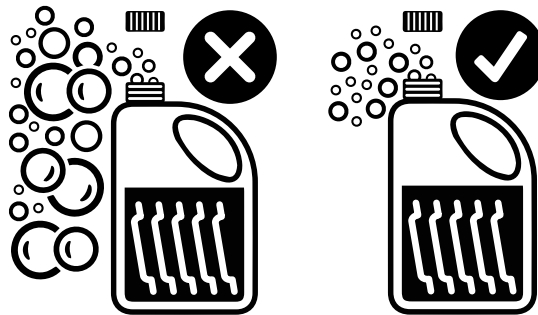

### FIGYELEM!

Kitűnő mosogató teljesítmény eléréséhez használjon az Electrolux Professional által ajánlott mosogatószert, öblítőszeret és vízköoldót. Az Electrolux Professional weboldalon nyissa meg a „Accessories and Consumables„ (Tartozékok, kiegészítők) weblapot, és lépjen a mosogatógépek fűlre. Itt tudja megrendelni a legmegfelelőbb mosogatószereket és tartozékokat.

### I.5 Mosogató ciklus

A mosogatóprogramban van egy forró vizes és mosogatószeres mosás (min 55 °C [131 °F]), valamint egy forró vizes és öblítőszeres öblítés (min 82 °C [180 °F]).

#### normál programidő 50 °C-os [122 °F] vízellátásnál

Modell	
EXS.... - NXS.... - VXS.... - ZXS.... - ES.... - NS.... - VS.... - ZS....	120 mp
ESGWM - ZSGWM	90 - 120 mp



### FIGYELEM!

A normál programidő ettől eltérő lehet, ha a befolyó víz hőmérséklete és/vagy a vízmelegítő elemek eltérnek a fent feltüntetettéktől.

Van egy készülék, amely meghosszabbítja a program időtartamát, ha a vízmelegítőben lévő víz nem éri el a megfelelő öblítéshez szükséges minimális hőmérsékletet.

A programidők és a hőmérsékletek személyre szabhatók (pl. meg lehet növelni az öblítés időtartamát és hőmérsékletét). A programok időtartamának beállítását kizárólag szakképzett személyzet végezheti el.

Ahhoz, hogy mérsékelni lehessen a szennyező anyagok környezetre gyakorolt hatását, tanácsos 90%-ot meghaladó mértékben biológiailag lebomló termékekkel tisztítani a készüléket (külsőleg, szükség esetén pedig belül is).



### VIGYÁZAT

Ne használjon acélgyapotot vagy hasonló anyagot a rozsdamentes acél felületek tisztításához. Nem szabad klórtartalmú mosogatószereket használni.



## FIGYELMEZTETÉS

Vegyszerek használata esetén tartsa be a csomagoláson szereplő biztonsági utasításokat és az adagolásra vonatkozó ajánlásokat. A kémiai termékek kezelésével kapcsolatban olvassa el a **A.3 Személyi védőfelszerelések** fejezetet.



### J.2 Szolgáltatás vége

- Nyissa ki az ajtót, és vegye ki a tiszta poharakat és csészéket tartalmazó rácsot.
- A modelltől függően vegye ki a „C„ lapos szűrőt és az „A„ túlfolyót.

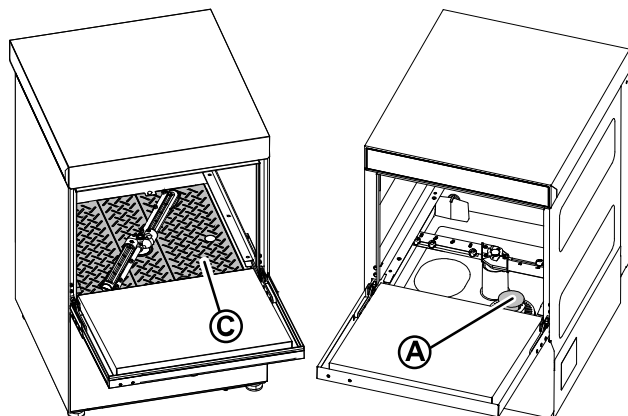

- Leeresztő szivattyú nélküli modellek.**
  - Csak a túlfolyó csövet vegye ki.
- Leeresztő szivattyúval működő modellek.**
  - Vegye ki a túlfolyó csövet. Zárja be az ajtót. Válassza a vízleeresztési ciklust a **VÍZLEERESZTÉS** gomb legalább 5 másodperces megnyomásával addig, amíg a mosogatótartály ki nem ürül.
- Kapcsolja ki a mosogatógépet a **BE/KI** gomb megnyomásával.

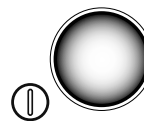

- Tisztítsa ki a tartályt.
  - Távolítsa el az esetleges maradványokat egy szivaccsal a tartály aljáról, és mossa ki tiszta vízzel. A tisztításhoz használjon mosogatószert vagy víz és ecet oldatát. Ne használjon dörzshatású mosószereket vagy porokat, amelyek károsíthatják a belső alkatrészeket. A lerakódás kiküszöbölése érdekében használjon szivacsot vagy puha műanyag sörtéjű kefét.
- Kapcsolja le a készülék hálózati tápellátását.
- Zárja el a vízcsapot.
- Cserélje ki a lapos szűrőt és a túlfolyót.
- Csavarja ki a „H„ gyűrűs anyákat, majd vegye ki a mosogató „3„ és az öblítő karokat „4„.

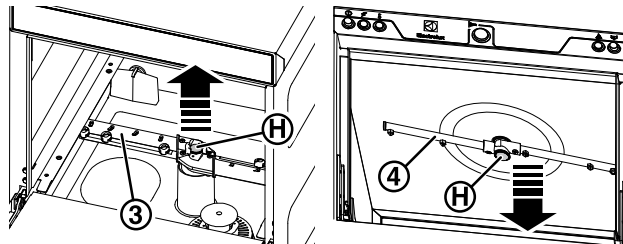

- Gondosan tisztítson meg minden elemet vízszaggal és semleges mosogatószerrel, szükség esetén pedig puha kefével vagy szivaccsal. Ne használjon éles eszközöket a fűvókanyílások megtisztításához, mert megsérülhetnek. Vízkő jelenléte esetén kezelje a készüléket célirányos vízkőtlenítő termékkel, mégpedig a termék saját használati utasításainak megfelelően.
- Egy puha ruha segítségével tiszta vizes mosással távolítsa el minden maradványt az ajtóról.
- A tisztítási műveletek elvégzése után tegye vissza a korábban kivett elemeket.

## K KARBANTARTÁS

### K.1 Karbantartási időközök

Az átvizsgálási és karbantartási időközök a berendezés tényleges működési körülményeitől és a környezeti körülményektől (por, nedvesség stb.) függenek, ezért pontos időintervallumok nem adhatók meg. Mindenképpen gondos és időszakos karbantartást ajánlunk a szolgáltatási megszakítások minimalizálása érdekében.

#### K.1.1 Megelőző karbantartás

A megelőző karbantartás csökkenti az állásidőt, és maximalizálja a berendezés hatékonyságát.

Az ügyfélszolgálat tanácsot tud adni a beszerzésre kerülő legjobb karbantartási tervről a használat intenzitása és a berendezés kora alapján.

Célszerű megelőző és tervszerű karbantartási szerződést kötni az Ügyfélszolgálattal.

### K.2 A karbantartás gyakorisága

A gép folyamatos hatékonyságának biztosítása érdekében ajánlatos az ellenőrzéseket az alábbi táblázatban megadott gyakorisággal elvégezni:

Karbantartás, átvizsgálás, ellenőrzés és tisztítás	Gyakoriság	Felelősségvállalás
Normál tisztítás • a gép és a környező terület általános tisztítása és takarítása	Naponta	Kezelő
Normál tisztítás • A mosogató és öblítő csövekből minden hónapban távolítsa el a vízkövet ecettel.	Havonta	Kezelő
Normál tisztítás • A mosogató és öblítő csövekből minden hónapban távolítsa el a vízkövet vízkőoldóval.	Havonta	Szerviz

Karbantartás, átvizsgálás, ellenőrzés és tisztítás	Gyakoriság	Felelősségvállalás
Mechanikus védőeszközök • ellenőrizze állapotukat, és hogy van-e bármilyen deformálódás, meglazulás vagy eltávolított alkatrész	Havonta	Szerviz
Vezérlés • ellenőrizze a mechanikus részt repedések vagy deformálódás, csavarok meghúzása szempontjából: ellenőrizze a feliratok, matricák és szimbólumok olvashatóságát és állapotát, és szükség esetén állítsa helyre	Évente	Szerviz
Gép szerkezete • Távolítsa el a vízkövet a vízmelegítőtől, a tartály belső felületeiről, valamint a gép vezetékéből.	Évente	Szerviz
Gép szerkezete • A perisztaltikus öblítőszer és a mosogatószer-adagolóban lévő belső csövet időszakosan karban kell tartani.	Évente	Szerviz
Gép szerkezete • Ha van energiamegtakarító készülék, tisztítsa meg a bordás tekercsét.	Évente	Szerviz
Gép szerkezete • a gép főbb csavarjainak meghúzása (csavarok, rögzítőrendszerek stb.)	Évente	Szerviz
Biztonsági jelzések • ellenőrizze a biztonsági jelzések olvashatóságát és állapotát	Évente	Szerviz
Elektromos kezelőpanel • ellenőrizze az elektromos kezelőpanel belsejében telepített elektromos komponenseket. Ellenőrizze a elektromos panel és a gép részei közötti huzalozást.	Évente	Szerviz
Elektromos csatlakozókábel és dugó • ellenőrizze az elektromos csatlakozókábelt (szükség esetén cserélje ki) és a dugót	Évente	Szerviz
A gép általános nagyjavítása • ellenőrizze az összes komponenst, elektromos berendezést, korróziót, csővezetéseket...	10 évente <sup>1</sup>	Szerviz

1. a gépet kb. 10 éves időtartamra tervezték és készítették. Ezután az időszak után (a beüzemelésétől számítva) a gépnek rendszeres

ellenőrzésen és generáljavításon kell átesnie. Alább megadunk néhány példát, hogy milyen ellenőrzéseket kell végrehajtani.

### K.3 Óvintézkedések hosszú használaton kívüli időszakok esetén

Ha a gépet bizonyos ideig nem használják, tegye meg az alábbi óvintézkedéseket:

- zárja el a vízcso(k)k);
- teljesen engedje le a tartály(oka)t;
- vegye le a szűrőket, és gondosan tisztítsa meg őket;
- teljesen engedje le a vízmelegítőt;
- húzza ki a dugót a hálózati aljzatból;
- teljesen eressze le a beépített adagoló csöveket. Vegye le őket a tartályokról;
- gondosan tisztítsa meg a készülék belső elemeit;
- tisztítsa meg a szekrényt, az összes rozsdamentes acél felületen menjen végig erőteljesen egy paraffinolajjal átnedvesített ronggyal, és hozzon létre rajta védőréteget;
- hagyja az ajtót kissé nyitva, hogy a levegő keringessen a belsejében, megakadályozva ezzel a kellemetlen szagok képződését.
- időről időre szellőztesse ki a helyiségeket.



#### FIGYELEM!

A karbantartás elvégzése után győződjön meg róla, hogy a berendezés biztonságosan működik, és különösen, hogy a védelmi és biztonsági eszközök hatékonyak.

### K.4 A berendezés hulladékba helyezése

A termék életciklusának végén ügyeljen arra, hogy a gép ne kerüljön kidobásra a környezetbe. A berendezést a használat helyeül szolgáló ország érvényben lévő jogszabályainak megfelelően kell kidobni.

Minden fém alkatrész rozsdamentes acélból (AISI 304) készült és levehető. A műanyag alkatrészek az anyag betűivel vannak megjelölve.



A terméken található  szimbólum azt jelzi, hogy ez a termék nem kezelhető háztartási hulladékként, hanem megfelelően kell hulladékba helyezni a környezetre és az emberi egészségre gyakorolt bármilyen negatív következmény megelőzése érdekében.

A termék újrahasznosításával kapcsolatban, kérjük, forduljon a termék értékesítését végző ügynökhöz vagy kereskedőhöz, a vevőszolgálathoz vagy az illetékes hulladékgazdálkodási szolgáltató társasághoz.

## L HIBAEELHÁRÍTÁS

### L.1 Általános hibaelhárítás

Rendellenesség	Rendellenesség típusa	Lehetséges okok	Intézkedések
A mosogatógép nem indul el	Blokkolás	A mosogatógép nincs rákötve az elektromos hálózatra.	Ellenőrizze, hogy a készülék fő áramkör megszakítója BE pozícióban van-e.
		Az ajtó nyitva van.	Zárja be az ajtót
		A csap el van zárva.	Nyissa ki a csapot.
		A vízbevezető szűrő eltömődött.	Tisztítsa ki a vízbevezető szűrőt.
		Túl alacsony a nyomás a hidraulikus körben.	Ellenőrizze a minimális hálózati nyomást.
		Nem szereltek be túlfolyót (csak a leeresztő szivattyúval rendelkező készülékek esetén).	Megfelelően szerelje be a túlfolyót.
A mosogatógép nem jól mosogat.	Teljesítményvesztés.	Nem kaparták le a rácsra rakott edényekről a maradékokat	Kaparja le az edényekről a maradékokat, mielőtt rátenné őket a rácsokra.
		A mosogató karokat eldugították a szilárd ételmaradékok. Az ételmaradékokat nem távolították el az edényekről.	Ellenőrizze, hogy a mosogató karokat nem dugították-e el szilárd ételmaradékok.
		A mosogató karok nem jól lettek felszerelve.	Ellenőrizze, hogy épek-e a mosogató karok. Vegye le, majd tegye újra a helyükre a mosogató karokat.
		Az edényeket nem jól pakolták rá a rácsokra.	Ellenőrizze, hogy az edényeket jól pakolták-e rá a rácsokra.
		Nem megfelelő a mosogatószer adagolása.	Hívja fel a mosogatószerrel és az öblítőszerrel foglalkozó szervizközpontot.
		Üres a mosogatószer tartálya.	Ellenőrizze, hogy van-e mosogatószer a tartályban, szükség esetén pedig töltsse fel.
		Nem működik a mosogatószer-szivattyú.	Hívja fel a mosogatószerrel és az öblítőszerrel foglalkozó szervizközpontot.
		Piszkos a mosogatótartály szívószűrője.	Mossa át alaposan a mosogatótartály szívószűrőjét.
A poharak és az edények nem száradnak meg rendesen.	Teljesítményvesztés.	Üres az öblítőszer tartálya.	Ellenőrizze, hogy van-e öblítőszer a tartályban, szükség esetén pedig töltsse fel.
		Nem működik az öblítőszer-szivattyú.	Hívja fel a mosogatószerrel és az öblítőszerrel foglalkozó szervizközpontot.
		Alacsony az öblítőmodul víz hőmérséklete.	Hívja a szervizközpontot
		Habzó mosogatószer található a mosogató tartályban.	Ügyeljen rá, hogy az edényeket ne merítsék habzó mosogatószerbe (pl. kézmosó folyékony szappanba), mielőtt betennék a mosogatógépbe. Kizárólag professzionális mosogatógépekhez való „nem habzó” termékeket szabad használni.
Páralecsapódás a poharakon.	Teljesítményvesztés.	Üres az öblítőszer tartálya.	Ellenőrizze, hogy van-e öblítőszer a tartályban, szükség esetén pedig töltsse fel.
		Nem működik az öblítőszer-szivattyú.	Hívja fel a mosogatószerrel és az öblítőszerrel foglalkozó szervizközpontot.

## MAGYAR

Rendellenesség	Rendellenesség típusa	Lehetséges okok	Intézkedések
Foltosak maradnak a poharak.	Teljesítményvesztés.	Habzó mosogatószer található a mosogató tartályban.	Kizárólag professzionális mosogatógépekhez való „nem habzó” termékeket szabad használni.
		Nem megfelelő az öblítőszer adagolása.	Hívja fel a mosogatószerrel és az öblítőszerrel foglalkozó szervizközpontot.
		Túl nagy vagy túl alacsony a víz keménységi foka.	Módosítsa a mosogatószer és az öblítőszer mennyiségét. Hívja fel a mosogatószerrel és az öblítőszerrel foglalkozó szervizközpontot.
Túl sok hab van a tartályban.	Teljesítményvesztés.	Ételmaradék vagy a kézi előmosáshoz használt mosogatószer marad az edényeken.	Távolítsa el az ételmaradékokat vagy a mosogatószert az edényekről.
		Túl alacsony a mosogatóvíz hőmérséklete.	Hívja fel a mosogatószerrel és öblítőszerrel foglalkozó szervizközpontot, hogy a hőmérséklet a mosogatószer specifikációjának megfelelően legyen beállítva.
		Habzó mosogatószer található a mosogató tartályban.	Ürítse ki és töltsse fel újra a tartályt vízzel, amíg a habzás le nem áll.
Elkenődések vagy foltok vannak a poharakon.		Túl sok az öblítőszer.	Csökkentse az öblítőszer mennyiségét. Hívja fel a mosogatószerrel és az öblítőszerrel foglalkozó szervizközpontot.
Alacsony a mosogató karokból jövő nyomás.	Teljesítményvesztés	A tartály szűrője eltömődött. A vízszivattyú szűrője eltömődött. A vízleeresztő tömlő eltömődött. A vízszivattyú nem működik megfelelően.	Tisztítsa meg a tartály szűrőjét. Tisztítsa meg a vízszivattyú szűrőjét. Hívja fel a szervizközpontot. Hívja fel a szervizközpontot.
Alacsony az öblítő karokból jövő nyomás.	Teljesítményvesztés	Az öblítőkarok eltömődtek. A nyomáscsökkentő utáni víznyomás nem éri el az 1 bart.	Tisztítsa meg az öblítőkarokat. Hívja fel a szervizközpontot.
A mosogatógép ki van kapcsolva, de a készülék továbbra is tölt be vizet.	Teljesítményvesztés	Megsérült a bemenő szelep.	Zárja el a vízhálózat csapját vagy csapjait, és hívja fel a szervizközpontot.
A mosogató ciklus jelzőlámpája kialudt.	Teljesítményvesztés	A mosogatótartályban lévő víz nem éri el a beállított hőmérsékletet.	Hívja fel a szervizközpontot.
		A vízmelegítőben lévő víz nem éri el a beállított hőmérsékletet.	Hívja fel a szervizközpontot.
A vízszivattyú nem működik.	Blokkolás	A vízszivattyú eltömődött.	Hívja fel a szervizközpontot.
A leeresztő szivattyú nem működik.	Teljesítményvesztés	A leeresztő szivattyú eltömődött.	Hívja fel a szervizközpontot.

**Ha a hiba továbbra is fennáll a fenti ellenőrzések elvégzése után, vegye fel a kapcsolatot az Ügyfélszolgálatl. Ne feledje el megadni a következőket:**

- A. a hiba típusa;
- B. a készülék PNC-je (termék számkódja);
- C. a Ser. No. (a készülék sorozatszama).



### FONTOS

A készülék PNC-je és a sorozatszama lényeges a készülék típusának és a gyártás időpontjának azonosításához.



### FIGYELEM!

A hibaelhárítással kapcsolatos részletes tájékoztatásért olvassa el a weboldalon található teljes használati utasítást.



CE

Electrolux Professional SPA  
Viale Treviso 15  
33170 Pordenone  
[www.electroluxprofessional.com](http://www.electroluxprofessional.com)