

VESTFROST

SOLUTIONS

FREEZERS

MANUAL OF INSTRUCTIONS FOR USE AND INSTALLATION

Please read these instructions carefully before putting the appliance into service. They are brief and contain only information which will help you to obtain the best performance from the appliance.
Take care of all accessories supplied with the appliance.

Vor Inbetriebnahme sollten Sie diese Gebrauchsanleitung ganz durchlesen. Sie ist kurz und umfaßt nur, was für Sie wissenswert ist, damit Sie das Gerät voll ausnutzen können.
Bewahren Sie alles sorgfältig auf, was zusammen mit dem Gerät geliefert wurde.

Avant d'utiliser votre armoire, nous vous recommandons de lire ce dépliant dans son entier. Il est bref et ne porte que sur ce que vous avez besoin de savoir pour tirer le meilleur parti de votre appareil.
Conservez soigneusement tout document ou accessoire accompagnant l'armoire.

GB 4

D 7

F 10

CONTENTS

1. Before starting the appliance.
2. How to use the appliance.
3. Maintenance.
4. Has the appliance stopped working?
5. Safety.
6. Technical data.
7. Installation.
8. Electrical requirements.
9. Change of hinge side.
10. Changing the light bulb.

1. BEFORE STARTING THE APPLIANCE

Check that the cabinet is undamaged. Please report any damage **immediately** to your dealer. Wash the cabinet and inner lining with a mild unscented detergent and wipe it dry. Do not use abrasive scouring powder, steel wool or similar. Connection to the electricity supply: See head 7 and 8.

2. HOW TO USE THE APPLIANCE

Operating panel (see fig. (1) page 16.

1. Thermostat knob.
2. Indicator for the connection to the electricity supply (green).
3. Switch for light.

The thermostat knob is adjustable from 0 (stop) to 7 (coldest). Find the position of the thermostat which gives you the desired temperature. Start at position 4.

DEFROSTING THE FREEZER

The goods and the humidity of the air will gradually cause frost and ice to form in the freezer unit. A thin layer of frost or ice does not affect the functioning of the freezer, but the thicker the coating, the higher the energy consumption. A little loose frost can be scraped off with a plastic or wooden scraper. (Never use a knife or other sharp tool, as this may damage the evaporator unit). When the frost and ice is about 4-5 mm thick, the freezer must be defrosted. Do this as follows:

1. Switch off the unit by turning the thermostat knob to zero.
2. Pull out the spout at the bottom of the freezer and put a bowl under it.
3. Take the food out. Keep it in the fridge or packed in newspaper to keep it as cold as possible.
4. Place a bowl of hot (not boiling) water in the freezer.
5. When the ice has melted, clean the freezer with water and a little detergent. Wipe dry with a soft cloth.

6. Set the thermostat button again. Push in the freezing button if there is a lot of food to be put in the unit.
7. Put the food in again when the temperature has reached -18°C - you can see this on the freezer thermometer (it takes about an hour.)
8. Switch off the freezing button.

3. MAINTENANCE

Only use an unscented detergent when cleaning the cabinet inside.

You may remove the top panel and wash it when cleaning the cabinet inside.

Switch off the appliance and pull out the plug when cleaning the cabinet.

The skirting board can be removed to facilitate a vacuum-cleaning of the floor. See fig. (4) page 17.

To make the cooling system work at its optimum it is necessary from time to time to clean the wire condenser and the compressor at the back of the cabinet by means of a brush or a vacuum cleaner. Remember to clean the drain.

IMPORTANT!

In case of damage to the power cord it must be replaced by a power cord of corresponding type, available from the manufacturer or his service representative.

4. HAS THE APPLIANCE STOPPED WORKING?

Before calling a repairman, check that

- The plug is properly plugged into the wall socket.
- The fuse is intact.
- The power has not been cut off.
- All controls are correctly set.
- Switch off the cabinet for 15 minutes (for instance at the thermostat). Switch it on again and after 5 minutes check whether frost has formed on the evaporator.
- Do not open the cabinet when unnecessary.

DISPOSAL OF THE APPLIANCE

The appliance contains recyclable materials. When disposing of the appliance, please contact the technical administration or other appropriate authority in your municipality. They can inform you of the collection and recycling measures used in the municipality.

5. SAFETY

Do not store explosive substances in the refrigerator section, such as gas, cigarette lighters, petrol, ether or similar. Scrapped cabinets may become dangerous to children at play. Therefore, remove the doors or place the scrapped cabinet in such a way that children cannot enter it. Never store liquids with carbon dioxide in the freezing section.

6. TECHNICAL DATA

This appliance meets the provisions of the following directives: 89/336/EEC (electromagnetic compatibility), 73/23/EEC (electrical equipment designed for use within certain voltage limits) as amended.

The rating plate, which is placed inside the appliance (see fig. (2) page 16), provides various technical information as well as type and serial number.

7. INSTALLATION

See drawings page 17.

Install the cabinet in a dry place and so that it is not exposed to direct sunlight or any other source of heat.

Place the cabinet in a level position. This is easily achieved by adjusting the adjustable feet at the front edge of the base. The cabinet may not rest against a wall on its hinged side. When placing the cabinet on a carpet or on a wooden floor you should adjust it once more after some time as the cabinet might settle in soft foundations.

If you want to build the appliance into a cupboard you must consider 3 factors:

1. There must be space above the appliance in order to make the cooling system work satisfactorily. - Fig. (3) page (16).
2. When the door is opened the appliance takes up more room in the width and therefore the door must either be placed outside the cupboard or there must be a space of at least 1,5 cm at the hinge side. - Fig. (3) page 16).
3. The distance to the wall at the hinge side must be of a sufficient size. - Fig. (3) page 16.

In addition, the bottle cooler may be built in or positioned alongside another unit – fig. (3) page 16.

If the appliance is to be placed next to another unit, a 25 mm gap must be left.

Any local installation rules for appliances of this kind must be observed.

During a storm the electricity supply might be cut off.

You should be aware of this when installing the appliance in weekend cottages or elsewhere where you would not immediately observe that the power has been cut off. Construction and details in the accessories are subject to alteration without previous notice..

8. ELECTRICAL REQUIREMENTS

Check that the voltage stamped on the rating plate of your machine corresponds with your house electricity supply. Your machine is already fitted with a plug incorporating a 13 amp fuse. If it does not fit your socket the plug should be cut off from the mains lead and an appropriate plug fitted. Carefully dispose of the cut off plug after removing the fuse; do not insert it in a 13 amp socket elsewhere in the house as this could cause the hazard of electric shocks.

With alternative plugs not incorporating a fuse the circuit must be protected with a 15 amp fuse.

The mains lead may only be replaced by a mains lead supplied by the supplier.

WARNING - THIS APPLIANCE MUST BE EARTHED.

IMPORTANT

Should an alternative plug need to be fitted, the wires in this mains lead are coloured in accordance with the following code:

Green & Yellow - Earth
Blue - Neutral
Brown - Live

As the colours of the wires in the mains lead of this appliance may not correspond with the coloured markings identifying the terminals in your plug, proceed as follows:

The wire which is coloured green and yellow must be connected to the terminal in the plug which is marked with the letter "E" or by the earth symbol or coloured green or green and yellow.

The wire which is coloured blue must be connected to the terminal which is marked with the letter "N" or coloured black.

The wire which is coloured brown must be connected to the terminal which is marked with the letter "L" or coloured red.

If a moulded plug is present, the fuse cover must be refitted when changing the fuse using a 13 amp ASTA approved fuse to BS 1362. In the event of losing the fuse cover, the plug must NOT be used until a replacement fuse cover has been obtained and fitted. A new fuse cover can be obtained from your nearest electrical dealer. The colour of the correct replacement fuse cover is that of the coloured marks on the base of the plug.

ENSURE THAT YOUR MACHINE IS CONNECTED CORRECTLY.

Socket outlets are not permitted in bathrooms, neither should any provision be made for connecting moveable electrical appliances. No stationary appliance is to be installed within reach of a person using the bath or shower.

IMPORTANT!

In case of damage to the power cord it must be replaced by a power cord of corresponding type, available from the manufacturer or his service representative

9. CHANGE OF HINGE SIDE

See drawings page 18.

The doors can be changed from right-hinged to left-hinged or vice versa in the following way:

1. Remove the upper hinge. This will later be used as the upper hinge on the opposite side. Lift off the upper door.
2. On appliances with a door closer on the upper door, this door closer is removed and re-mounted on the opposite side.
3. Remove the middle hinge. Lift off the bottom door. Replace the hinge screws.
4. Remove the kick panel. The bottom hinge is dis-mounted at the 3 screws. The hinge is turned 180° and mounted on the opposite side.
5. Remove the screws in the middle of the new hinge side. Mount the bottom door and screw on the middle hinge. Mount the upper door and screw on the upper hinge.
6. Adjusting the bottom door: Loosen the 3 screws in the bottom hinge and push the bottom hinge to the required side. Tighten the screws and mount the kick panel.
7. The kick panel is mounted and the hole plug is mounted on the opposite side.
8. Adjusting the upper door: Loosen the screws in the hinge above the door and turn the hinge to the required side. Tighten the screws.
9. Move the handle. The covering plugs for the handle holes are mounted.

10. CHANGING THE LIGHT BULB

Remove the mains plug from the socket. The bulb is changed like a normal light bulb.

Bulb designation: 12W E14.

Please note:

The bulb must not be larger than **12W, max.**

INHALTSVERZEICHNIS

1. Erstmalige Inbetriebnahme.
2. Benutzung des Geräts.
3. Wartung.
4. Betriebsstörungen.
5. Entsorgungshinweise.
6. Technische Daten.
7. Aufstellen.
8. Wechsel des Türanschlags.
9. Auswechslung der Glühbirne.

1. ERSTMALIGE INBETRIEBNAHME

Gerät auf eventuelle Transportschäden untersuchen. Beschädigtes Gerät nicht in Betrieb nehmen, im Zweifel beim Lieferanten rückfragen. Schrank und Türen außen und innen mit mildem, nicht parfümiertem Geschirrspülmittel reinigen und abtrocknen. Keine scheuernden Mittel, Stahlwolle oder dergleichen verwenden.
Netzanschluß: Siehe Abschnitt 7 und 8.

2. BENUTZUNG DES GERÄTES

Bedienfeld Abb. (1) Seite 16.

1. Thermostatschalter.
2. Netzkontrolleuchte (grün).
3. Lichtschalter.

Der Thermostatschalter ist von 0 (abgeschaltet) bis 7 (maximale Kälte) einstellbar. Probieren Sie verschiedene Thermostateinstellungen aus, bis Sie die gewünschte Temperatur erreichen. Bei Pos. 4 anfangen.

ABTAUEN DES GEFRIERTEILS

Die Gefriergüter und die Feuchtigkeit der Luft werden allmählich Reif- und Eisbindungen im Schrank verursachen. Eine dünne Reif- oder Eisschicht wird die Funktion des Geräts nicht beeinträchtigen - je dicker aber die Schicht, je grösser der Energieverbrauch. Ein loser Reifansatz lässt sich mit einem Kunststoff- oder Holzschaber entfernen. (Nie Messer oder andere scharfkantige Gegenstände verwenden, da dadurch die Verdampferinheit beschädigt werden kann.)

Wenn der Reifansatz 4-5 mm dick ist, sollte das Gefriergerät abgetaut werden. Gehen Sie wie folgt vor:

- 1 Den Schrank durch Drehen des Thermostatknopfes auf „0“ abstellen.
- 2 Die Drainiertülle unten im Schrank ausziehen, und eine Schale darunter stellen.
- 3 Das Gefriergut herausnehmen. In Zeitungspapier einwickeln oder im Kühlschrank aufbewahren, damit die Lebensmittel möglichst kalt gelagert werden.

- 4 Stellen Sie eine Schale mit heißem (nicht kochendem) Wasser in das Gefriergerät.
- 5 Wenn das Eis geschmolzen ist, wird das Gefriergerät mit warmem Wasser und etwas Geschirrspülmittel gereinigt. Mit einem weichen Tuch abtrocknen.
- 6 Den Thermostatkopf wieder einstellen. Wenn viele Gefriergüter wieder in den Schrank zurückgelegt werden sollen, soll der Gefrierschalter eingeschaltet werden.
- 7 Das Gefriergut wieder in den Schrank legen, wenn die Temperatur -18°C erreicht hat - wird aus dem Thermometer hervorgehen. (Es dauert etwa 1 Stunde.)
- 8 Den Gefrierschalter ausschalten.

3. WARTUNG

Zur Innenreinigung sollte nicht parfümiertes Geschirrspülmittel verwendet werden. Dabei eventuell obere Abdeckung abnehmen und ebenfalls reinigen.

Während des Reinigens das Gerät abschalten und Netzstecker ziehen.

Die Bodenabdeckung kann abmontiert werden, wonach die Unterlage mit einem Staubsauger entstaubt werden kann. Siehe Abb. (4) Seite 17.

Damit das Kühlsystem optimal funktionieren kann, müssen Sie von Zeit zu Zeit den Drahtkondensator und den Kompressor auf der Schrankrückseite mit einer Bürste oder einem Staubsauger reinigen.

Nicht vergessen die Ablaufrinne im Schrank zu reinigen.

4. BETRIEBSSTÖRUNGEN

Bevor Sie sich an den Kundendienst wenden, kontrollieren Sie bitte folgendes:

1. ob der Stecker richtig in der Steckdose sitzt,
2. ob die Sicherung durchgebrannt ist,
3. ob der Strom ausgefallen ist,
4. ob das Bedienfeld korrekt eingestellt ist,
5. Stellen Sie das Gerät eventuell am Thermostat ab. Schalten Sie nach 15 Minuten wieder ein und kontrollieren Sie nach weiteren 5 Minuten, ob sich am Verdampfer Reif gebildet hat.
6. Den Schrank nicht unnötigerweise öffnen.

5. ENTSORGUNGSHINWEISE, SICHERHEITSHINWEISE UND WARNUNGEN, BESTIMMUNGEN.

Entsorgung des Altgerätes Sicherheitshinweise

Ausgediente Geräte sofort unbrauchbar machen. Netzstecker ziehen und Anschlußkabel durchtrennen. Schnapp- oder Riegelschlösser entfernen oder zerstören - sie verhindern damit, daß spielende Kinder sich selbst einsperren und in Lebensgefahr kommen.

Umwelthinweise

Nehmen Sie beim entsorgen des Altgerätes Ihre zuständige Kommunalentsorgungsstelle in Anspruch. Achten Sie bitte darauf, daß die Rohrleitungen Ihres Kältegerätes bis zum Abtransport zu einer sachgerechten, umweltfreundlichen Entsorgung nicht beschädigt werden.

Entsorgung der Neugerätverpackung

Alle verwendeten Verpackungsmaterialien Ihres neuen Gerätes können gefahrlos entsorgt werden.

Die Folien sind aus Polyethylen (PE) und die Polsterteile aus FCKW-freiem Polystyrol (PS). Diese wertvollen Stoffe können, wenn Sie sie bei einem Wertstoffcenter abgeben, nach Aufbereitung wieder verwendet werden (Recycling). Die Anschrift des nächstgelegenen Wertstoffcenters für die Entsorgung der Verpackung und von Altgeräten erfragen Sie bitte bei Ihrer Gemeindeverwaltung.

Sicherheitshinweise und Warnungen

Lesen Sie bitte vor Inbetriebnahme des Gerätes die in der Gebrauchs- und Montageanweisung aufgeführten Information sorgfältig durch. Sie erhalten wichtige Hinweise für die Installation, den Gebrauch und die Wartung des Gerätes. Gebrauchs- und Montageanweisung ggf. für Nachbesitzer sorgfältig aufbewahren.

Der Hersteller haftet nicht, wenn die nachstehenden Hinweise nicht beachtet werden.

- Beschädigtes Gerät nicht in Betrieb nehmen, im Zweifel beim Lieferanten rückfragen.
- Anschluß und Aufstellung nach der Montageanweisung vornehmen. Elektrische Anschlußbedingungen und Angaben auf dem Typenschild müssen übereinstimmen.
- Die elektrische Sicherheit des Gerätes ist nur gewährleistet, wenn das Erdungssystem der Hausinstallation vorschriftsmäßig installiert ist.

- Im Fehlerfall, bei Wartung und bei der Reinigung Gerät vom Netz trennen. Netzstecker ziehen oder Sicherung ausschalten. Am Netzstecker ziehen, nicht am Anschlußkabel.
- Reparaturen an Elektrogeräten dürfen nur von Fachkräften durchgeführt werden. Durch unsachgemäße Reparaturen können erhebliche Gefahren für den Benutzer entstehen.
- Hochprozentiger Alkohol nur dicht verschlossen und stehend lagern, außerdem keine explosiven Stoffe im Gerät lagern - **Explosionsgefahr!**
- Die Teile des Kältemittelkreislaufes nicht beschädigen, z.B. durch Aufstechen der Kältemittelkanäle des Verdampfers mit scharfen Gegenständen, Abknicken von Rohrleitungen, Abkratzen von Oberflächenbeschichtungen usw. Herausspritzendes Kältemittel kann zu Augenverletzungen führen.
- Be- und Entlüftungsöffnungen für das Gerät nicht abdecken oder zustellen.
- Kinder nicht mit dem Gerät spielen lassen.
- Bei Gerät mit Schloß, Schlüssel außer Reichweite von Kindern aufbewahren.

Bestimmungen

Bei Einsatz im gewerblichen Bereich sind die für das Gewerbe gültigen Bestimmungen zu beachten.

Das Gerät ist funktentstört nach den Richtlinien 87/308 EWG.

Es entspricht der Unfallverhütungsvorschrift für Kälteanlagen (VBG 20).

Der Kältekreislauf ist auf Dichtheit geprüft.

6. TECHNISCHE DATEN

Dieses Gerät entspricht den folgenden EG-Richtlinien: EMV-Richtlinie (89/336) und Niederspannungsrichtlinie (73/23) einschließlich Ergänzungen.

Das Typenschild, daß sich im Gerät befindet (siehe Abb. (2) Seite 16), enthält verschiedene technische Angaben sowie Typen- und Seriennummer.

7. AUFSTELLEN

Siehe Skizzen Seite 17.

Das Gerät an einem trockenen Platz aufstellen und zwar so, daß es nicht direkter Sonnenbestrahlung oder einer anderen Wärmequelle ausgesetzt wird.

Das Gerät waagrecht aufstellen, was durch die höhenverstellbaren Vorderfüße leicht zu erreichen ist. Das Gerät darf mit der Türanschlagseite nicht an einer Mauer anliegen. Falls der Schrank auf einem Teppich oder auf einem Holzfußboden auf-

gestellt wird, sollte die Höhe nach einer gewissen Zeit wieder eingestellt werden, da solches Material meistens etwas nachgibt.

Wenn das Gerät in einen Schrank o.dgl. eingebaut werden soll, müssen 3 Faktoren berücksichtigt werden:

1. Über dem Gerät, hinter dem Gerät und neben dem Gerät soll ein passender Abstand sein. Sie Abb. (3) Seite 16.
2. Zwischen dem Gerät und der Wand u. dgl. muß in der Türangelseite ein passender Abstand sein. Abb. (3) Seite 16.
3. Außerdem kann das Gerät eingebaut oder neben ein anderes Gerät gestellt werden. Abb. (3) Seite 16.
Beim Gefrierschrank ist ein Abstand von 25 mm erforderlich, wenn er neben ein anderes Gerät gestellt wird.

Bei Gewitter kann es zu Stromausfall kommen. Seien Sie darauf aufmerksam, wenn das Gerät im Sommerhaus oder an sonstigen Orten, wo eine Stromunterbrechung nicht sofort bemerkt wird, aufgestellt wird.

Der Hersteller behält sich das Recht zu Änderungen in der Konstruktion sowie in Ausrüstungsdetails ohne vorhergehende Mitteilung vor.

8. ÄNDERUNG DES TÜRANSCHLAGS

Falls Sie den Wunsch haben, den Türanschlag zu wechseln, gehen Sie wie folgt vor, siehe Skizzen Seite 18.

1. Oberes Scharnier abmontieren. Wird später als oberes Scharnier auf der entgegengesetzten Seite verwendet. Obere Tür ausheben.
2. An Geräten mit einem Türhalter an der oberen Tür, diesen Türhalter abmontieren und auf der entgegengesetzten Seite wieder montieren.
3. Mittleres Scharnier abmontieren. Untere Tür ausheben. Scharnierschrauben wieder montieren.
4. Die Fußleiste entfernen. Das untere Scharnier an den 2 Schrauben abmontieren, das Scharnier um 180° drehen und auf der entgegengesetzten Seite montieren.
5. Mittlere Schrauben in der neuen Scharnierseite abmontieren. Untere Tür montieren und mittleres Scharnier festschrauben. Obere Tür montieren und oberes Scharnier festschrauben.
6. Justierung der unteren Tür: Die 2 Schrauben im unteren Scharnier lockern und das untere Scharnier zur gewünschten Seite verschieben. Die Schrauben anziehen, und die Fußleiste montieren.

7. Die Fußleiste montieren, und die Blendpfropfen auf der entgegengesetzten Seite montieren.
8. Obere Tür justieren: Schrauben im Scharnier über der Tür lockern und Scharnier zur gewünschten Seite drehen. Schrauben anziehen
9. Handgriff umsetzen. Die Blendpfropfen für die Grifflöcher montieren..

9. AUSWECHSELUNG DER GLÜHBIRNE

Siehe Skizze Seite 18.

Stecker aus der Steckdose ziehen. Die Glühbirne wie eine normale Birne auswechseln.
Bezeichnung der Glühbirne: 12 W E 14.

Merke:

Die Glühbirne darf **max. 12 W** sein.

ACHTUNG

Eingriffe und Reparaturen am Gerät sowie Austauschen der Netzanschlussleitung dürfen ausschliesslich von einem autorisierten Fachmann vorgenommen werden. Vor jedem Eingriff ist unbedingt der Netzstecker aus der Schutzkontaktsteckdose zu ziehen bzw. bei festem Elektroanschluss ist dieser spannungsfrei zu machen.

Für Schäden infolge Nichtbeachtung haftet der Hersteller nicht.

INDEX

1. Mise en marche - première fois.
2. Utilisation de l'armoire.
3. Entretien.
4. En cas de panne.
5. Sécurité.
6. Caractéristiques techniques.
7. Installation.
8. Changement de côté des charnières.
9. Remplacement de l'ampoule électrique.

1. MISE EN MARCHÉ - PREMIÈRE FOIS

Vérifier si l'armoire est en bon état. Les dégâts survenus en cours de transport devront immédiatement être signalés au dépositaire.

Laver les parois extérieures de l'armoire et les portes avec un produit à vaisselle doux et non parfumé, puis essuyer. Ne pas utiliser de décapants risquant de faire des rayures, de laine d'acier, etc.

En ce qui concerne le branchement électrique, voir points 7 et 8.

2. UTILISATION DE L'ARMOIRE

Tableau de commande (fig. (1) page 16).

1. Bouton de thermostat.
2. Voyant lumineux pour le branchement sur le réseau (vert).
3. Commutateur pour lumière.

Le bouton de thermostat est réglable de 0 (arrêt) à 7 (froid max.) Procéder par essais pour trouver la position du thermostat donnant la température désirée. Commencer en position 4.

DÉGIVRAGE DU CONGÉLATEUR

L'humidité de l'air et les denrées causent la formation de givre et de glace dans le congélateur. Une mince couche de givre ou de glace ne réduit pas le fonctionnement du congélateur, mais plus épaisse la couche de givre, plus haute la consommation d'énergie. Le givre poudreux peut être gratté à l'aide d'une raclette en bois ou en plastique. (N'utilisez jamais de couteau ou d'objets pointus ou tranchants, puisque ceci peut gêner l'évaporateur.)

Il faut procéder au dégivrage quand la couche de givre est 4-5 mm d'épaisseur. Procédez comme suit:

1. Mettez l'appareil hors circuit en tournant le bouton de thermostat en position «0».
2. Tirez la rallonge pour l'écoulement de l'eau de dégivrage en bas du congélateur et placez un récipient en dessous.
3. Retirez les denrées congelées du congélateur. Mettez-les dans un réfrigérateur ou enveloppez-les par exemple dans du papier journal de sorte qu'elles sont conservées à une température aussi basse que possible.

4. Placez un récipient d'eau chaude (pas bouillante) dans le congélateur.
5. Nettoyez le congélateur avec de l'eau additionnée d'un peu de produit à vaisselle, lorsque la givre a fondu. Essayez à l'aide d'un chiffon sec.
6. Tournez le bouton de thermostat à sa position de nouveau. Il faut activer la touche de congélation, si de grosses quantités de denrées doivent être remises dans l'armoire.
7. Remettez les denrées dans l'armoire dès que le thermomètre du congélateur indique -18° C. (Cela dure environ une heure.)
8. Désactivez la touche de congélation.

3. ENTRETIEN

Le nettoyage des parois intérieures doit être effectué à l'aide d'un produit à vaisselle non parfumé.

Débrancher l'armoire pendant le nettoyage.

La cache-socle peut s'enlever, ce qui permet de passer l'aspirateur en-dessous. Voir fig. (4) page 17.

Ne pas oublier de nettoyer le bac d'écoulement d'eau du réfrigérateur.

4. EN CAS DE PANNE

Avant de faire venir un réparateur, vérifier:

1. Que la fiche est bien enfoncée.
2. Que le fusible est intact.
3. Qu'il n'y a pas de coupure de courant.
4. Que le tableau de commande est convenablement réglé.
5. Mettez le l'armoire hors circuit, éventuellement au thermostat pendant 15 min. Remette en circuit et au bout de 5 min. vérifier s'il y a formation de givre sur l'évaporateur.
6. Ne pas ouvrir l'armoire plus que nécessaire.

5. SECURITE

Ne pas entreposer de produits susceptibles de provoquer des explosions, tels que gaz, briquets, essence, éther, etc. dans l'appareil.

Les armoires mises au rebut peuvent être dangereuses pour les enfants. Il convient donc d'en ôter les portes ou de placer l'armoire au rebut de telle manière que les enfants ne puissent pas y pénétrer.

IMPORTANT!

Toute câble branché sur le réseau qui serait endommagé devra être remplacé par un type de câble équivalent fourni soit par le fabricant ou par le service technique le représentant.

6. CARACTERISTIQUES TECHNIQUES

Cet appareil est conforme aux normes définies dans les directives suivantes, la Directive CME (89/336) et la Directive sur les basses tensions (73/23) ainsi qu'à leurs amendements ultérieurs. De plus, les appareils ménagers vendus au sein de l'U.E. sont conformes à la Directive sur les rendements énergétiques (96/57) et ses amendements ultérieurs

La plaque signalétique placée à l'intérieur (voir fig. (2) page 16, comporte divers renseignements techniques ainsi que le numéro de modèle et de série.

7. INSTALLATION

L'armoire doit être placée dans un endroit sec et de manière à ne pas être exposée aux rayons du soleil ou à tout autre source de chaleur.

Lors de la mise en place, l'armoire doit être d'aplomb, ce qui s'obtient aisément grâce aux pieds réglables à l'avant du socle. L'armoire ne doit pas être appuyé contre un mur du côté charnières.

S'il est installé sur un tapis ou un plancher en bois, il convient de s'assurer au bout de quelque temps qu'il est toujours de niveau, car il y a risque de tassement sur une assise molle.

Pour montage encastré du congélateurs dans une armoire il faut prendre 3 facteurs en considération.

1. Il faut qu'il y ait un espace au dessus de l'appareil pour que le système de réfrigération puisse fonctionner à satisfaction. (fig. (3) à la page 16).
2. Quand la porte est ouverte, l'appareil tient de la place supplémentaire et donc la porte doit être placée ou à l'extérieur de l'armoire ou l'appareil doit avoir un espace de 1,5 cm à ce côté où l'appareil est suspendu. (fig. (3) à la page 16).
3. L'appareil doit être placée avec un espace suffisant au mur au côté de charnière. (fig. (3) à la page 16).

En outre le l'appareil peut s'intégrer ou être placé »côté à côté« d'un autre appareil. fig. (3) à la page 16.

Les prescriptions locales éventuelles relatives à l'installation des appareils de réfrigération doivent être observées.

En cas d'orage, il peut y avoir des coupures de courant: Tenir compte de ce fait, si l'appareil est installé dans une résidence secondaire ou tout autre endroit où une coupure de courant ne sera pas immédiatement constatée.

Tous droits de modification de la construction et des détails des équipements sont réservés sans avis préalable.

8. CHANGEMENT DE COTE DES CHARNIERES

Si les charnières de porte doivent être changées, il faut procéder comme suit. Voir croquis page 18.

1. Demontez la charnière supérieure. Elle servira plus tard de charnière supérieure mais du côté opposé. Enlevez la porte supérieure.
2. Quant aux appareils munis d'un ferme-porte sur la porte supérieure: Demontez le ferme-porte et le montez à nouveau sur le côté opposé.
3. Demontez la charnière au milieu et enlevez la porte inférieure. N'oubliez pas de remettre les vis de charnière.
4. Enlevez la cache-socle. Demontez la charnière inférieure aux 3 vis, la tournez 180° et la montez sur le côté opposé.
5. Desserrez les vis au milieu du nouveau côté de charnière. Montez la porte inférieure et après la charnière au milieu. Montez la porte supérieure et après la charnière supérieure.
6. Ajustage de la porte inférieure: Desserrez les 2 vis dans la charnière inférieure et la reglez de côté. Serrez les vis et montez la cache-socle.
7. Montez la cache-socle et montez les caches-bouchons sur le côté opposé.
8. Ajustage de la porte supérieure: Desserrez les vis dans la charnière supérieure et la reglez de côté. Serrez les vis.
9. Changez le côté des poignées. Montez les caches-bouchons pour les trous des poignées.

9. REMPLACEMENT DE L'AMPOULE ÉLECTRIQUE

Voir le croquis à la page 18.

Débranchez la fiche de la prise de courant. Changez l'ampoule comme une ampoule électrique normale.

Désignation de l'ampoule: 12W E14.

Nota: La puissance de l'ampoule ne doit pas excéder **12 W**.

ENLÈVEMENT DE L'APPAREIL:

L'appareil contient des matériaux qui peuvent être recyclés, avant même de vous débarrasser de l'appareil, nous vous prions de bien vouloir contacter l'administration technique de votre commune. Ce service sera en mesure de vous expliquer comment l'enlèvement et la récupération de l'appareil se dérouleront dans votre commune.

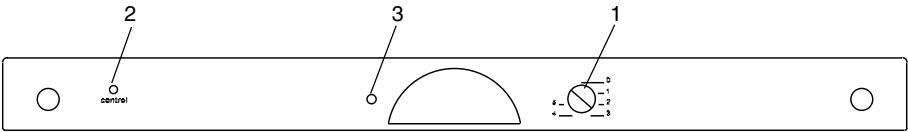

Fig. 1

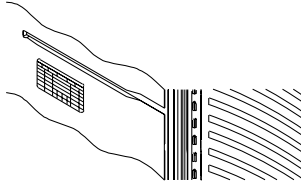

Fig. 2

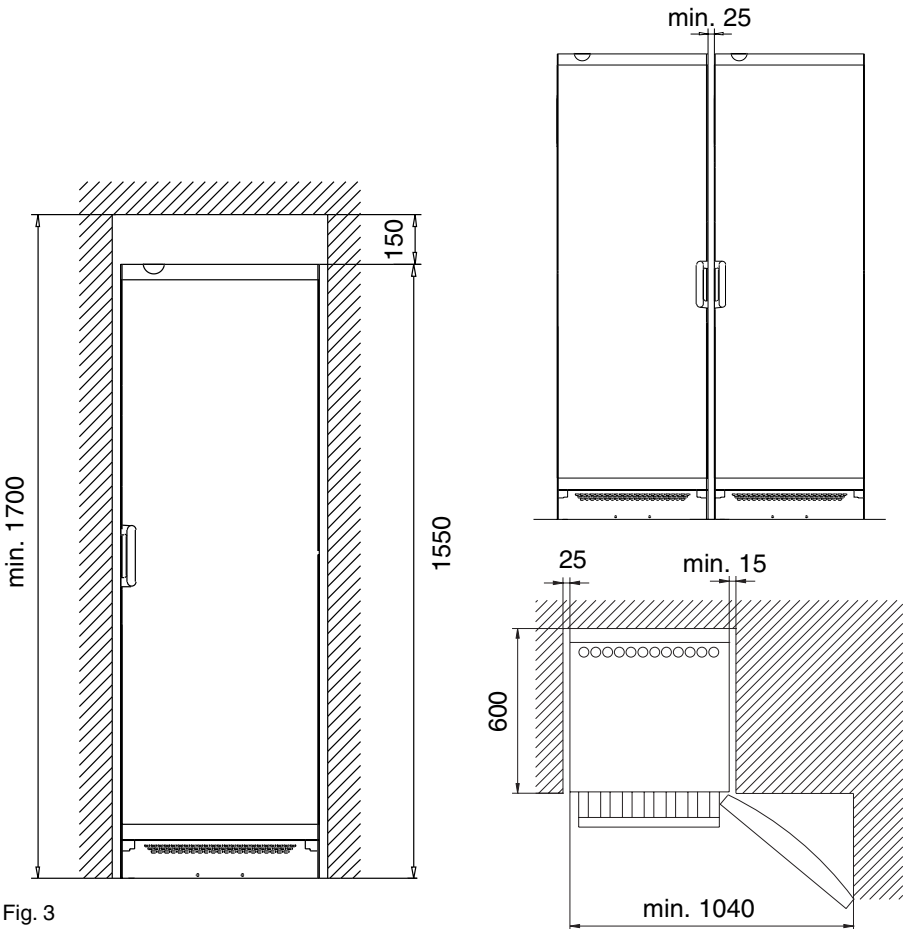

Fig. 3

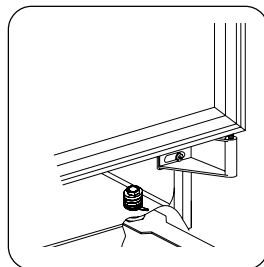
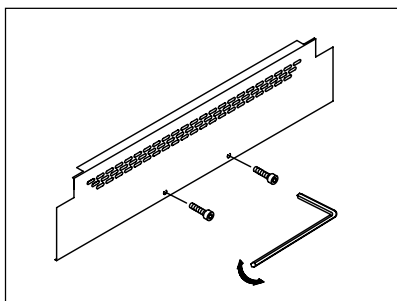
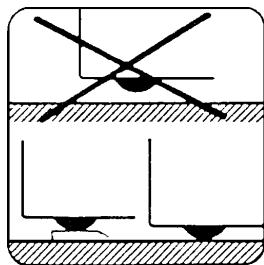
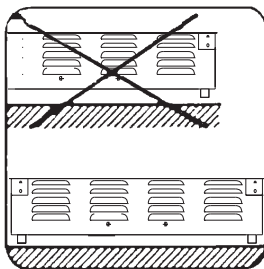
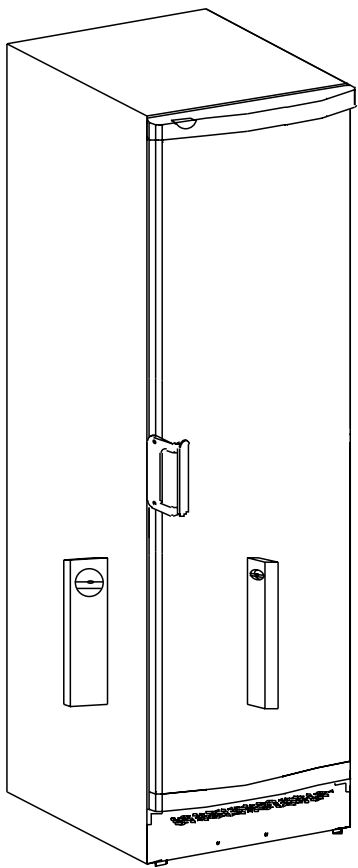

Fig. 4

CHANGE OF HINGE SIDE
ÄNDERUNG DES TÜRANSCHLAGS
CHANGEMENT DE COTE DES CHARNIERS

